

Konformitätserklärung

CE 0168

Hiermit erklärt Sharp Telecommunications of Europe Limited, dass sich das Gerät 550SH in Übereinstimmung mit den grundlegenden Anforderungen und den übrigen einschlägigen Bestimmungen der Richtlinie 1999/5/EG befindet.

Sie finden eine Kopie der Originalkonformitätserklärung unter der folgenden Internetadresse:

<http://www.sharp-mobile.com>

Einleitung

Herzlichen Glückwunsch zu Ihrem neuen UMTS 550SH Mobiltelefon.

Über dieses Benutzerhandbuch

Dieses Benutzerhandbuch soll Ihnen dabei helfen, die Funktionen Ihres Mobiltelefons auf schnelle und effektive Art und Weise kennen zu lernen.

HINWEIS

- Es wird nachdrücklich empfohlen, dass Sie zu allen wichtigen Daten zusätzlich Papierdokumente aufbewahren. Unter gewissen Bedingungen können Daten auf praktisch jedem elektronischen Speichergerät verloren gehen oder verändert werden. Deshalb übernimmt Sharp keinerlei Haftung für verloren gegangene oder anderweitig unbrauchbar gewordene Daten, egal ob dies auf unsachgemäßen Gebrauch, Reparaturen, Defekte, Akkuwechsel, Verwendung nach Ablauf der angegebenen Akkulebensdauer zurückzuführen ist oder eine andere Ursache hat.
- Wir übernehmen keinerlei Haftung, weder direkt noch indirekt, für finanzielle Verluste oder Ansprüche Dritter, die sich aus dem Gebrauch dieses Produkts und seiner Funktionen ergeben, z. B. gestohlene Kreditkartennummern, der Verlust oder die Veränderung gespeicherter Daten usw.
- Alle Firmen- und/oder Produktnamen sind Marken und/oder eingetragene Marken ihrer jeweiligen Eigentümer.

- Es kann sein, dass die in diesem Benutzerhandbuch dargestellten Bildschirme von den tatsächlichen Bildschirmen abweichen.
Die in diesem Benutzerhandbuch enthaltenen Informationen können ohne vorherige Ankündigung geändert werden.
- Möglicherweise werden nicht alle Funktionen, die in diesem Benutzerhandbuch beschrieben sind, von allen Mobilfunknetzen unterstützt.
- Wir übernehmen keine Verantwortung für aus dem Netz heruntergeladene Inhalte, Daten usw.
- Gelegentlich können ein paar schwarze oder helle Punkte im Bildschirm erscheinen. Dies hat jedoch keinerlei Auswirkungen auf die Funktionen oder die Leistungsfähigkeit des Produkts.

Copyright

Gemäß dem Urheberrecht ist die Reproduktion, Abänderung und Verwendung von urheberrechtlich geschütztem Material (Musik, Bilder usw.) nur für den persönlichen oder privaten Gebrauch erlaubt. Wenn der Benutzer nicht über weiter gehende Urheberrechte verfügt oder keine ausdrückliche Genehmigung vom Inhaber des Copyrights zur Reproduktion, Abänderung oder Verwendung einer Kopie, die auf diese Weise erstellt oder geändert wurde, erhalten hat, ist dies als Verletzung des Urheberrechts zu verstehen und berechtigt den Inhaber des Copyrights u.a. Schadenersatz zu verlangen. Vermeiden Sie deshalb den illegalen Gebrauch von urheberrechtlich geschütztem Material.

Windows ist eine eingetragene Marke der Microsoft Corporation in den USA und/oder in anderen Ländern.

Powered by JBlend™ Copyright
1997-2005 Aplix Corporation. All rights
reserved.
JBlend and all JBlend-based trademarks
and logos are trademarks or registered
trademarks of Aplix Corporation in Japan
and other countries.



Powered by Mascot Capsule®/Micro3D Edition™
Mascot Capsule® is a registered trademark of HI
Corporation
©2002-2006 HI Corporation. All Rights Reserved.

Licensed by Inter Digital Technology Corporation under one
or more of the following United States Patents and/or their
domestic or foreign counterparts and other patents
pending, including U.S. Patents: 4,675,863; 4,779,262;
4,785,450; 4,811,420; 5,228,056; 5,420,896; 5,799,010;
5,166,951; 5,179,571 & 5,345,467

T9 Text Input is licensed under one or more of the following:
U.S. Pat. Nos. 5,818,437, 5,953,541, 5,187,480,
5,945,928, and 6,011,554; Australian Pat. No. 727539;
Canadian Pat. No. 1,331,057; United Kingdom Pat. No.
2238414B; Hong Kong Standard Pat. No. HK0940329;
Republic of Singapore Pat. No. 51383; Euro. Pat. No. 0 842
463 (96927260.8) DE/DK, FI, FR, IT, NL,PT,ES,SE,GB;
Republic of Korea Pat. Nos. KR201211B1 and
KR226206B1; and additional patents are pending
worldwide.

CP8 PATENT



microSD™ is a trademark of the SD Card Association.

Bluetooth is a trademark of the Bluetooth SIG, Inc.



The Bluetooth word mark and logos are owned by the
Bluetooth SIG, Inc. and any use of such marks by Sharp is
under license. Other trademarks and trade names are
those of their respective owners.

Licensed by QUALCOMM Incorporated under one or more
of the following United States Patents and/or their
counterparts in other nations ;
4,901,307 5,490,165 5,056,109 5,504,773 5,101,501
5,506,865 5,109,390 5,511,073 5,228,054 5,535,239
5,267,261 5,544,196 5,267,262 5,568,483 5,337,338
5,600,754 5,414,796 5,657,420 5,416,797 5,659,569
5,710,784 5,778,338



BROWSER BY



OPENWAVE

Dieses Produkt ist unter der Bezeichnung MPEG-4 Visual Patent Portfolio License für die persönliche und nicht-kommerzielle Nutzung vonseiten eines Benutzers lizenziert, um (i) Videos in Übereinstimmung mit dem MPEG-4 Video Standard („MPEG-4 Video“) zu kodieren und/oder (ii) ein MPEG-4 Video, das von einem Benutzer für persönliche und nicht-kommerzielle Zwecke kodiert wurde und/oder von einem lizenzierten Videovertreiber bereitgestellt wurde, zu dekodieren. Für andere Zwecke wird keine Lizenz gewährt und ist hierin auch nicht eingeschlossen. Weitere Informationen erhalten Sie von MPEG LA. Besuchen Sie <http://www.mpegla.com>.

Dieses Produkt ist unter der Bezeichnung MPEG-4 Systems Patent Portfolio License für die Kodierung in Übereinstimmung mit dem MPEG-4 Systems Standard lizenziert. Ausgenommen hiervon ist der Fall, dass zusätzliche Lizenzen oder Gebühren für die Kodierung im Zusammenhang mit (i) in physischen Medien gespeicherten oder replizierten Daten, für die nach Titel gezahlt wird und/oder (ii) Daten, für die nach Titel gezahlt wird und die an einen Endbenutzer für eine permanente Speicherung und/oder Nutzung übertragen werden, erforderlich sind. Eine solche zusätzliche Lizenz erhalten Sie von MPEG LA, LLC. Weitere Informationen finden Sie unter <http://www.mpegla.com>.

MPEG Layer-3 Audiokodierungstechnologie unter Lizenz von Fraunhofer IIS und Thomson.

Nützliche Funktionen und Dienstmerkmale

Ihr Telefon bietet die folgenden Funktionen:

- Videoanrufe: Sie können mit jemandem per Video ein Gespräch führen.
- Java™-Spiele in Farbe und 3D. Sie können verschiedene Spiele und Anwendungen über Vodafone live! herunterladen.
- Thin Film Transistor (TFT) LCD-Display in Farbe für eine klare und optimale Darstellung.
- Mit der eingebauten Digitalkamera können Sie Fotos und kurze Videos aufnehmen.
- Sie können SMS-Kurzmitteilungen schreiben und lesen.
- Begeistern Sie Ihre Freunde und Verwandte mit Bildern, Tönen und Videos, die Sie per MMS (Multimedia Messaging Services) versenden.
- Sie können E-Mails mit Anhängen bis zu 300 KB versenden und empfangen.
- Über den WAP-Browser in Farbe haben Sie Zugriff auf Informationen in Vodafone live!.
- Ihre eigenen Klingeltöne und Klingelvideos. Sie können Töne und Videos als Klingeltöne oder -videos verwenden.
- Ein Musik-Player, mit dem Sie Sounddateien in den Formaten MP3, MPEG-4 und 3GPP abspielen können (unterstützte Codecs von MPEG-4 bzw. 3GPP sind AMR, AAC und AAC+).
- Sie können die heruntergeladenen Töne und Videoclips auf Ihrem Telefon abspielen.
- Mit dem Voice-Recorder können Sie Sprachnotizen aufnehmen und abspielen.
- Über eine Schnittstelle für die Funktechnologie *Bluetooth*® können Sie sich mit bestimmten Geräten verbinden und Daten übertragen. Sie können Bilder, Töne und Videos an OBEX-fähige Telefone übertragen.
- Eine Funktion zur Datensynchronisierung für die Aktualisierung von Einträgen im Telefonbuch im Internet.
- Mit der Alarmfunktion können Sie Einträge mit Alarmeinstellungen versehen und versenden.
- Ein Steckplatz für eine microSD™-Speicherkarte, die noch mehr Verbindungsmöglichkeiten mit einem PC bietet.

Inhaltsverzeichnis

Einleitung	1	Videoanruf entgegennehmen	27
Ihr Telefon	7	Funktionen während eines Gesprächs (Videoanruf)	27
Optionales Zubehör	7	Zeicheneingabe	30
Erste Schritte	8	Eingabesprache ändern	31
SIM-Karte und Akku einlegen	11	Eingabemodus ändern	31
SIM-Karte und Akku herausnehmen	12	Mein Wörterbuch	32
Akku aufladen	13	Vorlagen verwenden	32
Speicherkarte einlegen/herausnehmen	14	Menü	33
Stereo-Headset anschließen	16	Hauptmenü	33
Telefon ein- und ausschalten	16	Tastenkürzel	33
Tastensperre	17	Telefonbuch	34
Symbole im Display	18	Namenreihenfolge ändern	34
Navigation	20	Telefonbuch wechseln	34
Telefonieren		Speicher wählen	35
(Sprach- und Videoanrufe)	21	Einträge im Telefonbuch sortieren	35
Sprachanruf tätigen	21	Eine nicht registrierte Nummer speichern	35
Schnellwahl	22	Neuen Kontakt hinzufügen	35
Wahlwiederholung	22	Meine Kontaktdetails anzeigen	36
Sprachanruf entgegennehmen	22	Einträge aus dem Telefonbuch zwischen SIM-Karte und Telefon kopieren	36
Funktionen während eines Gesprächs (Sprachanruf)	23		
Videoanruf tätigen	26		

Name suchen	36	Fotokameramodus – Funktionen	48
Direkt aus dem Telefonbuch wählen	36	Videokameramodus – Funktionen	50
Einträge im Telefonbuch bearbeiten	37	Nachrichten	51
Klingelton oder Klingelvideo		SMS	51
Telefonbucheinträgen zuordnen	37	MMS	51
Geburtstag im Kalender speichern	38	E-Mail	51
Einträge aus dem Telefonbuch löschen	38	Neue Nachricht erstellen	52
Kategorien verwalten	38	Nachrichteneinstellungen	59
Kontaktgruppen	39	Vodafone live!	63
Speicherstatus	40	Auf einer WAP-Seite navigieren	64
Schnellwahlliste	40	Musik	67
Eintrag aus dem Telefonbuch senden	41	Musik-Player	67
Eintrag aus dem		Meine Sachen	70
Telefonbuch empfangen	41	Bilder	70
Sprach- oder Videonachricht an eine		Klingeltöne	71
Adresse aus dem Telefonbuch senden	41	Videos	72
Einträge im Telefonbuch mit Einträgen im		Designs	73
Internet synchronisieren	42	Andere Dokumente	73
Eine Service-Rufnummer wählen	43	Gemeinsame Optionen	74
Kamera	44	Spiele & Anwendungen	78
Bilder aufnehmen	44	Textvorlagen	78
Videos aufnehmen	45	Speicherstatus	78
Foto- und Videokameramodus gemeinsame		Unterhaltung	79
Funktionen	45	Spiele & Anwendungen	79

Einstellungen	82	Datenzähler	134
Mobiles TV	84	Gesprächskosten	134
Streamen	84	550SH mit Ihrem PC verbinden	135
Videos	85	Systemanforderungen	135
Kalender	88	UMTS/GSM-Modem	135
Organizer	93	Handset Manager	136
Alarm	93	Synchronisierungs-Manager	136
Rechner	94	Installation der Software	137
Sprachaufzeichnung	95	Software-Unterstützung	137
Stoppuhr	96	Problembefhebung	138
Aufgaben	97	Sicherheitshinweise und	
Weltzeituhr	99	Gebrauchsbedingungen	140
Countdown-Zähler	99	GEBRAUCHSBEDINGUNGEN	140
E-Book	100	GEBRAUCHSUMGEBUNG	144
Finanzen	101	VORSICHTSMASSNAHMEN BEIM	
Telefon Hilfe	101	AUTOFAHREN	144
SIM-Anwendungen	102	SAR	145
Einstellungen	103	VORSICHTSMASSNAHMEN ZUM	
Telefoneinstellungen	103	GEBRAUCH IN DEN USA	146
Verbindung	116	Index	148
Anrufeinstellungen	121	Liste der Menüfunktionen	151
Netzeinstellungen	127		
Anrufprotokoll	133		
Gesprächsdauer (Ruftimer)	133		

Ihr Telefon

Überprüfen Sie den Inhalt der Verpackung Ihres Telefons. Sie sollte folgende Artikel enthalten:

- UMTS/GSM 900/1800/1900/GPRS-Telefon
- Wiederaufladbarer Lithium-Ionen-Akku
- Akkuladevorrichtung (Wechselstrom)
- Stereo-Headset
- CD-ROM
- microSD™ Memory Card*
- Benutzerhandbuch

* Dieser Artikel ist in einigen Regionen nicht enthalten.

Optionales Zubehör

- Lithium-Ionen-Ersatzakku (XN-1BT30)
- Ladekabel für Zigarettenanzünder (XN-1CL30)
- USB-Datenkabel (XN-1DC30)
- Akkuladevorrichtung (Wechselstrom) (XN-1QC31)
- Freisprechmikrofon (XN-1HU90)
- Stereo-Headset (XN-1HS90)

Es ist möglich, dass die genannten Zubehörteile in bestimmten Regionen nicht erhältlich sind.

Weitere Informationen erhalten Sie bei Ihrem Händler.

Erste Schritte

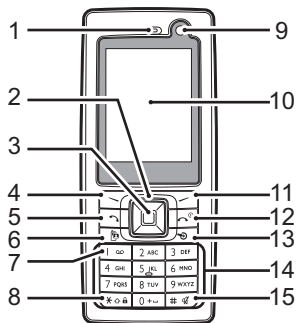

1. Hörmuschel

2. Navigationstasten (Pfeiltasten):

Bewegt den Cursor zur Markierung einer Menüoption usw.*

Pfeiltasten nach oben/unten:



Zeigt vom Standby die Einträge im Telefonbuch an. Diese Tasten erkennen Sie im Handbuch an den Symbolen ▲ und ▼.

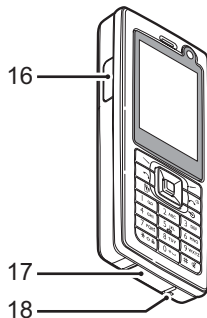

Pfeiltaste links:





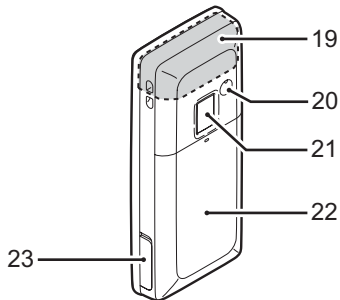





Pfeiltaste rechts:



Zeigt vom Standby den Bildschirm „Nachricht erstellen“ an. Diese Taste erkennen Sie im Handbuch am Symbol ☺.

Zeigt vom Standby den Monats- oder Wochenkalender an. Diese Taste erkennen Sie im Handbuch am Symbol ☾.

- 3. Centre-Taste:** Zeigt vom Standby das Hauptmenü an und führt Funktionen aus.

- 4. Linke Funktionstaste:** Führt die Funktion links unten im Bildschirm aus. Zeigt vom Standby das Hauptmenü an.*

- 5. Senden/Wahlwiederholung:** Dient der Herstellung oder Entgegennahme von Sprachanrufen sowie der Anzeige der Anrufprotokolle vom Standby.

- 6. Videotelefonie-Taste:** Dient der Herstellung oder Entgegennahme von Videoanrufen sowie der Anzeige der Anrufprotokolle vom Standby.

- 7. Combox-Taste:** Gedrückt halten, um eine Verbindung zur Combox-Zentrale herzustellen. (Abhängig von der SIM-Karte.)

- 8. * /Umschalttaste:** Wechselt zwischen Groß-/ Kleinschreibung bzw. Zifferneingabe (vier Modi): Abc, ABC, 123 und abc im Texteingabebildschirm. Im Standby drücken, um P, ?, – oder * einzugeben. Im Standby gedrückt halten, um die Tastensperre zu aktivieren.

- 9. Interne Kamera**
- 10. Display**
- 11. Rechte Funktionstaste:** Führt die Funktion rechts unten im Bildschirm aus. Aufruf von „Vodafone live!“ durch Öffnen des Browsers vom Standby.*

- 12. Ende-/Einschalttaste:** Dient dem Beenden eines Gesprächs und Ein-/ Ausschalten des Telefons.

13. Schnellzugriffstaste:



Öffnet das Menü „Schnellzugriff“ vom Standby.*
Über das Menü „Schnellzugriff“ (S. 113) können Sie die Standardzuweisung von Funktionen zu den Navigations-, Funktions- und Schnellzugriffstasten (2, 4, 11 und 13) ändern.

14. Tastenfeld

15. #/Lautlos-Taste:



Zeigt im Texteingabebildschirm den Bildschirm mit den Symbolen an.
Gedrückt halten, um die Sprache im Texteingabebildschirm zu ändern.
Im Standby gedrückt halten, um zwischen dem zuletzt aktivierten Profil und dem Profil Lautlos zu wechseln.

16. Seitentasten (↶/↷): Bewegt die Markierung nach oben bzw. unten.
Im Standby oder während eines Gesprächs drücken, um die Hörerlautstärke zu erhöhen bzw. zu verringern.
Bei eingehenden Anrufen drücken, um den Klingelton stumm zu schalten oder den Vibrationsmodus zu deaktivieren (falls aktiv).

17. Externer Anschluss: Anschließen von Akkuladevorrichtung oder USB-Datenkabel.

18. Mikrofon

19. Eingebaute Antenne:

Warnung: Bedecken Sie die Oberseite des Telefons bei Betrieb nicht mit der Hand, da sonst der Empfang der integrierten Antenne gestört werden könnte.

20. HF-Anschluss

21. Kamera (Externe Kamera)

22. Akkufachdeckel

23. Headset-/Mikrofonanschluss

* Sie können die Standardtastenzuweisung für den Standby-Betrieb über das Menü „Schnellzugriff“ ändern. Siehe „Schnellzugriff“ auf Seite 113.

SIM-Karte und Akku einlegen

1. Ziehen Sie den Akkufachdeckel ab (① ②).

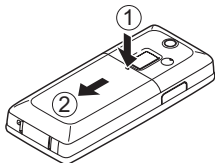

2. Schieben Sie die SIM-Karte in die SIM-Kartenhalterung.

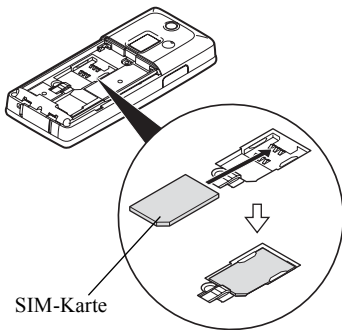

3. Schieben Sie den Akku mit den Metallkontakten nach unten und den Führungen oben in die Halterung ③, und drücken Sie den Akku nach unten, bis er einrastet ④.

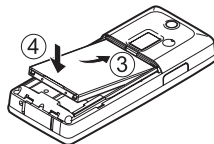

4. Schließen Sie den Akkufachdeckel wieder.

Hinweis

- Verwenden Sie ausschließlich 3V-SIM-Karten.
- Sie sollten nur den Standardakku verwenden.

SIM-Karte und Akku herausnehmen

1. Stellen Sie sicher, dass das Telefon ausgeschaltet ist und weder die Ladevorrichtung noch andere Zubehörteile angeschlossen sind. Ziehen Sie den Akkufachdeckel ab.
2. Nehmen Sie den Akku an der hervorstehenden Stelle aus dem Gerät.
3. Drücken Sie ① leicht nach unten, während Sie die SIM-Karte aus der SIM-Kartenhalterung schieben ②.

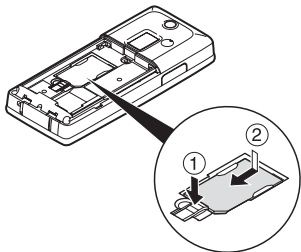

4. Schieben Sie den Akku mit den Metallkontakten nach unten in das Akkufach hinein. Schließen Sie die Abdeckung.

Entsorgung des Akkus

Das Gerät wird durch einen Akku betrieben. Lesen Sie bitte die folgenden Empfehlungen zur umweltgerechten Akkuentorgung:

- Geben Sie den verbrauchten Akku bei Ihrer örtlichen Abfallentsorgungsstelle, Ihrem Händler oder Kundendienstzentrum zum Recycling ab.
- Werfen Sie den verbrauchten Akku nicht ins Feuer, Wasser oder in den Hausmüll.

Akku aufladen

Sie müssen den Akku mindestens 160 Minuten lang aufladen, bevor Sie Ihr Telefon zum ersten Mal verwenden.

Ladevorrichtung verwenden

1. Öffnen Sie die Abdeckung des externen Anschlusses, und verbinden Sie die Akkuladevorrichtung mit der externen Buchse, die sich an der Unterseite des Telefons befindet, indem Sie die beiden mit Pfeilen gekennzeichneten Seitenknöpfe des Ladesteckers gedrückt halten. Schließen Sie die Ladevorrichtung dann an eine Steckdose an.

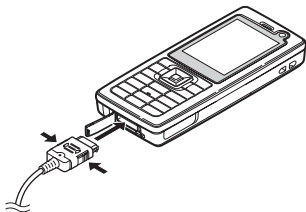

Während des Aufladens des Telefons wird über das Akkustatussymbol () rechts oben im Display der aktuelle Status angezeigt.

Durchschnittliche Ladezeit: ca. 160 Minuten.

Hinweis

- Die Ladezeit kann je nach Zustand des Akkus und anderen Bedingungen variieren. (Siehe „Akku“ auf Seite 141.)

Akkuladevorrichtung entfernen

Nach Beendigung des Ladevorgangs wird in der Akkustandsanzeige der vollständige Ladezustand angezeigt.

1. Nehmen Sie die Akkuladevorrichtung aus der Steckdose, und trennen Sie den Ladestecker vom Mobiltelefon.
2. Schließen Sie die Abdeckung.

Hinweis

- Verwenden Sie nur zugelassene Ladevorrichtungen, denn sonst könnte das Telefon beschädigt werden, wobei Ihre Garantie erlischt. Ausführliche Informationen hierzu finden Sie unter „Akku“ auf Seite 141.

Ladekabel für Zigarettenanzünder zum Aufladen verwenden

Mit dem optionalen Ladekabel für Zigarettenanzünder haben Sie die Möglichkeit, das Telefon über den Zigarettenanzünder Ihres Autos aufzuladen.





Akkustandsanzeige

Der aktuelle Akkustand wird oben rechts im Display angezeigt.

Niedriger Akkustand

Wenn der Akku zur Neige geht, ertönt ein Alarm und „“ wird auf dem Display angezeigt.

Wenn Sie Ihr Telefon gerade benutzen und dieses Warnsignal hören, laden Sie den Akku so schnell wie möglich auf. Das Telefon ist sonst möglicherweise nicht mehr betriebsbereit, wenn Sie es weiterhin benutzen.

Symbole	Akkustand
	Ausreichend geladen
	Aufladen empfohlen
	Aufladen erforderlich
	Leer

Speicherkarte einlegen/herausnehmen

Hinweis

- *Üben Sie keinen übermäßigen Druck auf die Kartenhalterung aus, da sie sonst beschädigt werden könnte. Die Halterung ist dünn und leicht zerbrechlich.*
- *Berühren Sie die Metallkontakte nicht mit Ihren Händen oder Metallgegenständen.*
- *Stellen Sie sicher, dass das Telefon ausgeschaltet ist, bevor Sie die Speicherkarte einlegen bzw. herausnehmen.*
- *Vergewissern Sie sich, dass Sie die Karte in der richtigen Richtung und mit der richtigen Seite einsetzen.*
- *Bewahren Sie alle Speicherkarten außerhalb der Reichweite von kleinen Kindern auf.*

Speicherkarte einsetzen

1. Schalten Sie das Telefon aus.
2. Ziehen Sie den Akkufachdeckel ab. Nehmen Sie den Akku an der hervorstehenden Stelle aus dem Gerät.

3. Schieben Sie die Kartenhalterung wie unten in ① (OPEN ►) abgebildet, und legen Sie die Speicherkarte wie in ② - ⑤ abgebildet ein.

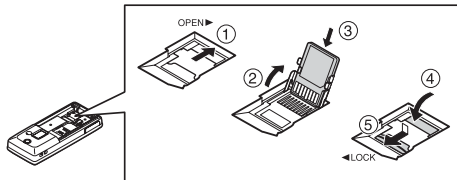

4. Schieben Sie den Akku mit den Metallkontakten nach unten in das Akkufach hinein. Schließen Sie die Abdeckung.

Tipp

- Bei Verwendung einer Speicherkarte sehen Sie folgende Symbole:

- : Erscheint, wenn eine Karte eingesetzt ist.
- : Erscheint, wenn die Karte beschädigt oder unbrauchbar ist.
Stellen Sie sicher, dass die Karte richtig eingesetzt ist.
- : Erscheint, wenn die Karte beschrieben oder gelesen wird.
- : Erscheint, wenn die Karte formatiert wird.

Speicherkarte herausnehmen

1. Schalten Sie das Telefon aus.
2. Ziehen Sie den Akkufachdeckel ab. Nehmen Sie den Akku an der hervorstehenden Stelle aus dem Gerät.
3. Drücken Sie leicht auf die Abdeckung, während Sie die Kartenhalterung wie unten in ① (OPEN ►) abgebildet schieben, und entfernen Sie die Speicherkarte wie in ② - ⑤ abgebildet.

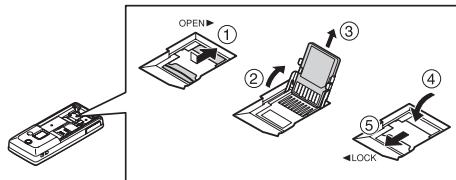

4. Schieben Sie den Akku mit den Metallkontakten nach unten in das Akkufach hinein. Schließen Sie die Abdeckung.

Stereo-Headset anschließen

1. Öffnen und drehen Sie den Anschlussdeckel für das Stereo-Headset um eine halbe Drehung.
2. Schließen Sie das Stereo-Headset an.

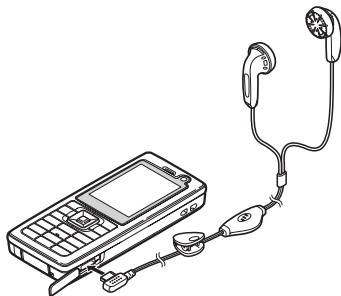

Telefon ein- und ausschalten

Um das Telefon ein- oder auszuschalten, halten Sie  ungefähr 2 Sekunden lang gedrückt.

PIN-Code eingeben

Wenn der PIN-Code (Persönliche Identifikationsnummer) aktiviert ist, werden Sie beim Einschalten des Telefons aufgefordert, die PIN einzugeben. Ausführliche Informationen zur Einrichtung des PIN-Codes finden Sie unter „PIN-Code aktivieren/deaktivieren“ auf Seite 114.

1. Geben Sie Ihren PIN-Code ein.
Der PIN-Code ist 4- bis 8-stellig.
2. Drücken Sie .

Hinweis

- Wenn Sie dreimal hintereinander einen falschen PIN-Code eingeben, wird die SIM-Karte gesperrt. Siehe „PIN-Code aktivieren/deaktivieren“ auf Seite 114.
- Wenn noch keine Uhreinstellungen vorgenommen wurden, wird der Bildschirm zur Eingabe von Datum und Uhrzeit angezeigt (S. 111).

Alle Einträge aus dem Telefonbuch von der SIM-Karte kopieren

Wenn Sie die SIM-Karte zum ersten Mal in Ihr Telefon einlegen und das Telefonbuch aufrufen, werden Sie gefragt, ob Sie die Einträge aus dem Telefonbuch von der SIM-Karte kopieren möchten. Befolgen Sie die Anweisungen im Bildschirm. Sie können diesen Vorgang auch zu einem späteren Zeitpunkt ausführen, indem Sie das Menü für das Telefonbuch wie folgt aufrufen:

„Kontakte“ → „Kontakte verwalten“ → „Einträge kopieren“

1. Wählen Sie „Von SIM auf Handy“.

Tastensperre

Sie können das Tastenfeld sperren, um zu verhindern, dass die Tasten versehentlich gedrückt werden.

Tastensperre sperren

1. Halten Sie im Standby  gedrückt.

Tastensperre aufheben

1. Halten Sie im Standby  gedrückt.

Tipp

- *Notrufnummern (112 usw.) können auch bei aktivierter Tastensperre eingegeben und gewählt werden.*
- *Wie Sie die Tasten automatisch sperren, erfahren Sie unter „Automatische Tastensperre“ auf Seite 113.*



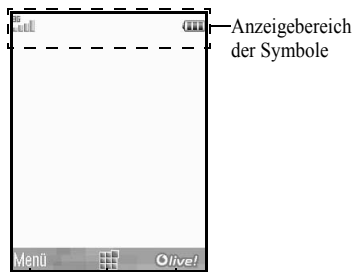









Symbole im Display



Linke Funktionstaste Centre-Taste Rechte Funktionstaste

1. : Stärke des empfangenen Signals/Dienst außer Reichweite
 : UMTS/GPRS
 : GPRS aktiviert/GPRS deaktiviert
 : Roaming außerhalb des eigenen Netzes
2. : Flugzeugmodus
3. : Datenübertragung mit externem Gerät

4. : Verbindung mit dem Server [hergestellt/aktiv]
5. : Sprachanruf [eingehend/aktiv]
6. : Videoanruf-Übertragungsmodus aktiv [Sprache/Video/Sprache und Video]
7. : Benachrichtigungen [SMS und MMS/E-Mail]
8. : Postfach voll (nur SIM-Karte/nur Telefon/SIM-Karte und Telefon)
9. : „Sprachanrufe“ Rufumleitungen werden festgelegt auf: „Immer“
10. : Verbindungsstatus[USB-Kabel/Bluetooth-Einstellung [aktiviert (egal ob in Betrieb oder Standby)/Datenaustausch/Sprechen über das Bluetooth-Headset/Verbergen]]
11. : Java™-Anwendung [wird ausgeführt (farbig)/angehalten (grau)]/Musik-Player
12. : Anzeige einer sicheren WAP-Seite

13. : Stumm/Vibrationseinstellung [Stumm/Ansteigender Ton/Vibration/Lautlos und Vibration/Ansteigender Ton und Vibration]
14. : Lautsprechermodus [Telefon laut/Lautsprecher aktiviert/Mikrofon stumm]
15. : Speicherkarte eingesetzt
16. : Akkustand
17. : Täglicher Alarm aktiviert
18. : Termin aktiviert [mit/ohne Erinnerungssignal]
19. : Postausgang enthält ungesendete Nachrichten [SMS/MMS/E-Mail]
20. : WAP/OTA-Provisioning-Signale [WAP-Meldung/OTA-Provisioning-Signal/WAP- und OTA-Provisioning-Signal]
21. : Combox-Benachrichtigung
22. : Geheimmodus ist auf „Ein“ gestellt
23. : Telefonsperre aktiviert
24. : Tastensperre aktiviert
25. (Keine Anzeige)/ : Aktuelles Profil [Normal/Besprechung/Draussen/Auto/Headset/Lautlos]

Navigation

Sie rufen alle Anwendungen vom Hauptmenü auf. Um das Hauptmenü zu öffnen, drücken Sie im Standby die Center-Taste (□).

Um eine Anwendung aufzurufen, müssen Sie die entsprechende Menüoption markieren und dann bestätigen. Um eine Menüoption (im Handbuch durch Anführungszeichen hervorgehoben) zu markieren, bewegen Sie den Cursor mit ▲, ▼, ◀ und ▶ und drücken □, um Ihre Auswahl zu bestätigen.

Bei bestimmten Funktionen, die links und rechts unten im Bildschirm angezeigt werden, müssen Sie eine der Funktionstasten (durch eckige Klammern dargestellt) drücken. Drücken Sie auf die entsprechende Funktionstaste (⏪ oder ⏩).

Um zum vorhergehenden Bildschirm zurückzukehren, drücken Sie die rechte Funktionstaste, wenn *Zurück* angezeigt wird. Um das Hauptmenü zu schließen, drücken Sie die rechte Funktionstaste, wenn *Beenden* angezeigt wird.

Jeder Abschnitt in diesem Benutzerhandbuch beginnt mit einer Liste von Optionen (in kursiv hervorgehoben), die Sie wählen müssen, bevor Sie die nachfolgend beschriebenen Schritte ausführen. Wählen Sie die Optionen in der angegebenen Reihenfolge. Sie können

die nachfolgenden Optionen also erst aufrufen, wenn Sie die im ersten Teil eines Abschnitts aufgeführten Menüoptionen gewählt haben.

Beispiel:

„Kontakte“ → **„Telefonbuch“** → **„Neuer Name hinzu“**

Telefonieren (Sprach- und Videoanrufe)

Sprachanruf tätigen

1. Geben Sie die gewünschte Vorwahl und Rufnummer ein, und drücken Sie , um den Wählvorgang zu starten.

Wenn Sie eine falsche Nummer eingegeben haben, drücken Sie [Löschen], um die Zahl links neben dem Cursor zu löschen.



Notrufe

1. Geben Sie 112 (internationale Notrufnummer) auf dem Tastenfeld ein, und drücken Sie , um den Wählvorgang zu starten.

Hinweis

- *Unter Umständen sind Notrufe nicht in jedem Mobilfunknetz möglich, wenn bestimmte Netzdienste und/oder Telefonfunktionen ausgeführt werden. Weitere Informationen erhalten Sie von Ihrem Netzbetreiber.*
- *Dieser Notruf kann in der Regel in jedem Land gewählt werden, unabhängig davon, ob eine SIM-Karte eingelegt ist oder nicht. Einzige Voraussetzung ist, dass ein UMTS/GSM-Netz erreichbar ist.*

Internationale Gespräche

1. Halten Sie  gedrückt, bis ein + (Präfix für internationale Gespräche) erscheint.
2. Geben Sie die Landesvorwahl, die Ortsvorwahl (ohne voranstehende Null) und die Rufnummer ein, und drücken Sie , um den Wählvorgang zu starten.

Eingegebene Rufnummer in das Telefonbuch aufnehmen

1. Nachdem Sie eine Rufnummer eingegeben haben, drücken Sie [Optionen] und wählen „Nummer speichern“.

Ausführliche Informationen zur Erstellung eines neuen Eintrags finden Sie unter „Neuen Kontakt hinzufügen“ auf Seite 35.

Eigene Nummer beim Empfänger anzeigen oder verbergen

1. Nachdem Sie die Rufnummer eingegeben haben, drücken Sie [Optionen] und wählen „Eig. Nr. anzeigen“ oder „Eig. Nr. verbergen“. Drücken Sie anschließend , um zu wählen.

Schnellwahl



Sie können der Schnellwahlliste bis zu 8 Rufnummern aus dem Telefonbuch (Handy oder SIM) hinzufügen. Sie wählen die Nummern in der Schnellwahlliste über die Zifferntasten (1-9 bis 9 wxyz). Die Rufnummer der Combox-Zentrale ist 1-00 zugewiesen.



Ausführliche Informationen zur Schnellwahlliste finden Sie unter „Schnellwahlliste“ auf Seite 40.

1. Um eine Nummer aus der Schnellwahlliste zu wählen, halten Sie eine der Zifferntasten (1-9 bis 9 wxyz) gedrückt. Die in der Schnellwahlliste gespeicherte Rufnummer wird gewählt.

Wahlwiederholung



Sie haben die Möglichkeit, Rufnummern im Anrufprotokoll erneut zu wählen. Wählen Sie eine Nummer aus der gewünschten Kategorie oder „Alle Anrufe“. Eine Kategorie kann bis zu 30 Rufnummern und die Liste unter „Alle Anrufe“ bis zu 90 Rufnummern aufzeichnen.

1. Drücken Sie im Standby .
2. Wählen Sie die Kategorie „Alle Anrufe“, „Gewählte Nummern“, „Verpasste Anrufe“ oder „Empfangene Anrufe“.
Um die Liste zu wechseln, drücken Sie  oder .

3. Markieren Sie die Rufnummer, die Sie anrufen möchten.
4. Drücken Sie , um die Wahl eines Sprachanrufs zu wiederholen, bzw. , um die Wahl eines Videoanrufs zu wiederholen.

Sprachanruf entgegennehmen

Wird ein eingehendes Gespräch erkannt, klingelt das Telefon.

1. Drücken Sie ,  oder [Optionen], und wählen Sie „Antwort“, um das Gespräch entgegenzunehmen.
Wenn die Funktion „Antw. beliebige Taste“ aktiviert ist, können Sie auch eine beliebige Taste außer , [Optionen] oder [Besetzt] drücken. Die Funktion Antw. beliebige Taste stellen Sie im Profil der Modi ein (S. 107).

Tipp

- Wenn Sie den Dienst Calling Line Identification (CLI) abonniert haben und die Rufnummer des Anrufers vom Netz übertragen wird, erscheint die Nummer des Anrufers im Display. Sind Name und Rufnummer des Anrufers im Telefonbuch gespeichert, wird der Name des Anrufers im Display angezeigt.
- Wird die Rufnummer nicht übertragen, wird im Display „Unterdrückt“ angezeigt.
- Wenn Sie einen Anruf von einer Person erhalten, für die ein Bild im Telefonbuch gespeichert ist, werden das Bild und der Name angezeigt.

Gespräch ablehnen

1. Drücken Sie , während das Telefon klingelt, um ein Gespräch abzulehnen, das Sie nicht entgegennehmen möchten.

Besetztton übergeben







1. Drücken Sie [Besetzt], während das Telefon klingelt, um dem Anrufer einen Besetztton zu übergeben.

Funktionen während eines Gesprächs (Sprachanruf)

Ihr Telefon hat weitere Funktionen, die während eines Gesprächs ausgeführt werden können.

Hörerlautstärke anpassen

Sie können die Hörerlautstärke (und die der Freisprecheinrichtung, sofern angeschlossen) in fünf Stufen regeln.

1. Drücken Sie  oder , um den Bildschirm Hörerlautstärke anzuzeigen.
2. Drücken Sie  (oder ) , um die Lautstärke des Gesprächs zu erhöhen, bzw.  (oder ) , um die Lautstärke zu verringern.
3. Drücken Sie , wenn Sie die Lautstärke wunschgemäß eingestellt haben.

Lautsprecher ein- und ausschalten

Sie können ein Gespräch über den Lautsprecher des Telefons führen. Dazu müssen Sie den Lautsprecher einschalten.

1. Drücken Sie während eines Gesprächs [Optionen], und wählen Sie „Lautsprecher ein“.

Gespräch halten

Mit dieser Funktion können Sie zwei Gespräche gleichzeitig führen. Wenn Sie einen weiteren Anruf tätigen möchten, während Sie ein Gespräch mit einer Person führen, können Sie das aktuelle Gespräch halten.

So tätigen Sie während eines Gesprächs einen weiteren Anruf

1. Drücken Sie während eines Gesprächs [Optionen], und wählen Sie „Halten“.
Das aktuelle Gespräch wird gehalten.
2. Drücken Sie [Optionen], und wählen Sie „Neue Nr. wählen“.
3. Geben Sie die Rufnummer des neuen Teilnehmers ein, und drücken Sie .

Tipp

- Sie können einen weiteren Anruf auch tätigen, indem Sie während eines Gesprächs die Rufnummer eingeben, anstatt Schritt 1 auszuführen. Das aktuelle Gespräch wird dann automatisch gehalten.

SMS/MMS-Menü während eines Gesprächs aufrufen

1. Drücken Sie während eines Gesprächs [Optionen], und wählen Sie „Nachrichten“.

Die folgenden Optionen stehen zur Verfügung:

„Nachricht erstellen“ zum Schreiben einer SMS-/MMS-Mitteilung oder „Eingang“, „Gesendet“ bzw. „Entwürfe“ zum Öffnen dieser Ordner. Ausführliche Informationen zu SMS und MMS finden Sie unter „SMS“ und „MMS“ auf Seite 51.

Anklopfen

Mit diesem Dienstmerkmal wird Ihnen während eines Gesprächs mitgeteilt, wenn ein weiterer Gesprächspartner anruft.

1. Drücken Sie während eines Gesprächs [Optionen], und wählen Sie „Halten & Antw.“, um das zweite Gespräch entgegenzunehmen.

Das erste Gespräch wird gehalten, und Sie können mit dem zweiten Anrufer sprechen.

Hinweis

- Sie müssen die Option „Anklopfen“ auf „Ein“ festlegen, wenn Sie dieses Dienstmerkmal verwenden möchten (S. 127).
- Das Dienstmerkmal für das Anklopfen ist möglicherweise nicht in allen Netzen verfügbar. Weitere Informationen erhalten Sie von Ihrem Netzbetreiber.
- Wenn Sie den zweiten Anruf nicht entgegennehmen möchten, drücken Sie [Optionen] und wählen dann die Option „Besetzt“ in Schritt 1. Bei Auswahl von „Ablehnen“ wird der zweite Anruf im Anrufprotokoll als verpasster Anruf aufgezeichnet.

Konferenzschaltung

Eine Konferenzschaltung ist ein Gespräch zwischen mehr als zwei Teilnehmern. Bis zu fünf Personen können an einer Konferenzschaltung teilnehmen.

Konferenzschaltung aufbauen

Sie müssen über ein aktives Gespräch und ein gehaltenes Gespräch verfügen.

1. Drücken Sie während eines Gesprächs [Optionen], und wählen Sie „Alle Gespräche verbind.“, um die Konferenzschaltung herzustellen.
2. Drücken Sie , um die Konferenzschaltung zu beenden.

Hinweis

- Das Dienstmerkmal der Konferenzschaltung ist möglicherweise nicht in allen Netzen verfügbar. Weitere Informationen erhalten Sie von Ihrem Netzbetreiber.
- Um das Gespräch mit allen Teilnehmern zu beenden, drücken Sie [Optionen], und wählen Sie „Alle Gspr. beend.“.
- Um weitere Teilnehmer für die laufende Konferenzschaltung abzulehnen, drücken Sie [Optionen] und wählen „Ablehnen“. Sie können auch den Besetztton übergeben, indem Sie „Besetzt“ wählen.

- *In Schritt 1 stehen Ihnen weitere Optionen für die Konferenzschaltung zur Verfügung:*
 - *Um alle Gespräche zu halten, wählen Sie „Alle halten“.*
 - *Um alle Gespräche außer dem aktuellen Gespräch zu halten, wählen Sie „Privatgespräch“.*

Neue Teilnehmer in die Konferenzschaltung aufnehmen

1. Drücken Sie [Optionen], und wählen Sie „Neue Nr. wählen“.
2. Geben Sie die Rufnummer der Person ein, die Sie in die Konferenzschaltung aufnehmen möchten, und drücken Sie , um den Wählvorgang zu starten.
3. Drücken Sie [Optionen], und wählen Sie „Alle Gespräche verbind.“, um die Konferenzschaltung herzustellen.

Um weitere Teilnehmer hinzuschalten, wiederholen Sie die Schritte 1 bis 3.

Gespräch mit einem Teilnehmer der Konferenzschaltung beenden

1. Wählen Sie während einer Konferenzschaltung die Person, die Sie aus der Konferenzschaltung ausschließen möchten.
2. Drücken Sie [Optionen], und wählen Sie „Gspr. beenden“.

Private Unterhaltungen mit einem der Teilnehmer führen

Wenn Sie mit einem der Teilnehmer private Unterhaltungen führen möchten, können Sie diesen Teilnehmer aus der Konferenzliste wählen und die Gespräche mit den anderen Teilnehmern halten.

1. Wählen Sie während einer Konferenzschaltung die Person, mit der Sie privat sprechen möchten.
2. Drücken Sie [Optionen], und wählen Sie „Privatgespräch“.
3. Wenn Sie das private Gespräch beendet haben, drücken Sie [Optionen] und wählen „Alle Gespräche verbind.“, um zur Konferenzschaltung zurückzukehren.

Mikrofon stumm schalten

1. Drücken Sie während eines Gesprächs [Stumm].
Um das Mikrofon wieder laut zu schalten, drücken Sie [Stumm aus].

Videoanruf tätigen

Hinweis

- Videoanrufe können nur getätigt und empfangen werden, wenn beide Teilnehmer über UMTS-fähige Telefone verfügen und sich in Reichweite eines UMTS-Netzes befinden. Siehe „Symbole im Display“ auf Seite 18.
- Stellen Sie vor Verwendung dieser Funktion sicher, dass der Akku vollständig aufgeladen ist und die Signalstärke ausreicht.
- Schalten Sie den Lautsprecher ein, oder verwenden Sie eine mit Schalter ausgerüstete Stereo-Freisprecheinrichtung bzw. eine Freisprecheinrichtung, sodass Sie gleichzeitig das Gespräch führen und auf den Bildschirm des Videoanrufs im Display schauen können.

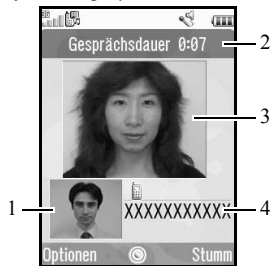

Statusanzeigen

1. Nebenbildschirm für Ihr Bild
2. Verstrichene Zeit
3. Hauptbildschirm für das Bild des Anrufers
4. Name oder Rufnummer des Anrufers

Videoanruf tätigen

1. Geben Sie die Vorwahl und die Rufnummer ein, die Sie anrufen möchten.
2. Drücken Sie [Optionen], und wählen Sie „Videoanruf“, oder drücken Sie , um den Wählvorgang zu starten.

Wenn Sie eine falsche Nummer eingegeben haben, drücken Sie [Löschen], um die Zahl links neben dem Cursor zu löschen.

Wenn die Verbindung hergestellt ist, wird das Bild des Anrufers oben im Bildschirm und Ihres unten links angezeigt.

Tipp

- Unterstützt das Telefon des anderen Teilnehmers keine Videoanrufe, können Sie  drücken und die Rufnummer erneut eingeben, um einen Sprachanruf zu tätigen.

Videoanruf entgegennehmen

Wird ein eingehendes Gespräch erkannt, klingelt das Telefon.

1. Drücken Sie , um das Gespräch als Videoanruf entgegenzunehmen, oder drücken Sie [Optionen], und wählen Sie „Bild verbergen“, um das Gespräch als Sprachanruf entgegenzunehmen.

Tipp

- *Wenn Sie den Dienst „Calling Line Identification (CLI)“ abonniert haben und die Rufnummer des Anrufers vom Netz übertragen wird, erscheint die Nummer des Anrufers auf dem Display. Sind Name und Rufnummer des Anrufers im Telefonbuch gespeichert, wird der Name des Anrufers auf dem Display angezeigt.*

Gespräch ablehnen

1. Drücken Sie , während das Telefon klingelt, um ein Gespräch abzulehnen, das Sie nicht entgegennehmen möchten.

Besetztton übergeben

1. Drücken Sie [Besetzt], während das Telefon klingelt, um einen Besetztton zu übergeben und dem Anrufer so zu signalisieren, dass Sie das Gespräch nicht entgegennehmen können.

Funktionen während eines Gesprächs (Videoanruf)

Mikrofon stumm schalten

1. Drücken Sie während eines Videogesprächs [Stumm].
Um das Mikrofon wieder laut zu schalten, drücken Sie [Stumm aus].

Bilder tauschen

Sie können die Bilder zwischen Haupt- und Nebenbildschirm tauschen.

1. Drücken Sie während eines Videogesprächs [Optionen], und wählen Sie „Bild wechseln“.

Eigenes Bild ändern

1. Drücken Sie während eines Videogesprächs [Optionen], und wählen Sie „Kamerabild“.
2. Wählen Sie „Interne Kamera“, „Externe Kamera“ oder „Alternatives Bild“.

„Interne Kamera“: Das über die interne Kamera aufgenommene Bild wird angezeigt und an den Gesprächspartner übertragen.

„Externe Kamera“: Das über die externe Kamera aufgenommene Bild wird angezeigt und an den Gesprächspartner übertragen.

„Alternatives Bild“: Die Kamera wird deaktiviert, und das unter „Alternatives Bild“ der „Videoruf-Einstell.“ ausgewählte Bild wird verwendet.

Lautsprecher ein- und ausschalten

Sie können ein Gespräch über den Lautsprecher des Telefons führen. Dazu müssen Sie den Lautsprecher einschalten.

1. Drücken Sie während eines Videogesprächs [Optionen], und wählen Sie „Lautsprecher ein“.

Hinweis

- *In einer sehr lauten Umgebung können Sie ein Gespräch unter Umständen nicht fortführen bzw. gut verstehen. Dann sollten Sie das Stereo-Headset verwenden.*
- *Bei dieser Option kann es zu einer Unterbrechung kommen, wenn Sie die Hörerlautstärke erhöhen. Deshalb sollten Sie die Hörerlautstärke verringern oder das Stereo-Headset verwenden.*

Videoranrufeinstellungen

So passen Sie die Qualität des ein- oder ausgehenden Bildes an

Sie können die Bildqualität des Gesprächspartners bzw. Anrufers anpassen.

1. Drücken Sie während eines Videorufs [Optionen], und wählen Sie „Videoruf-Einstell.“.
2. Wählen Sie „Qualität eingehendes Bild“ oder „Qualität abgehendes Bild“.
3. Wählen Sie „Normal“, „Prio: Qualität“ oder „Prio: Bildrate“.

„Normal“:

Die Standardqualität wird verwendet.

„Prio: Qualität“:

Die Qualität des Bildes hat Vorrang vor der Bildrate.

„Prio: Bildrate“:

Die Bildrate hat Vorrang vor der Qualität.

Beleuchtung ein- und ausschalten

Sie können die Beleuchtung des Bildschirms einschalten.

1. Drücken Sie während eines Videogesprächs [Optionen], und wählen Sie „Videoruf-Einstell.“.
2. Wählen Sie „Beleuchtung“.
3. Wählen Sie „Immer an“, „Immer aus“ oder „Wie normal“.

Wenn „Immer an“ ausgewählt ist, ist die Beleuchtung bei einem Videogespräch immer an. Wenn „Wie normal“ ausgewählt ist, geht die Beleuchtung entsprechend der Einstellung „Beleuchtung“ aus (S. 110).

Belichtung des Videos anpassen

1. Drücken Sie während eines Videogesprächs [Optionen], und wählen Sie „Videoruf-Einstell.“.
2. Wählen Sie „Belichtung“.
3. Drücken Sie ☀ (Hell) oder ☁ (Dunkel).

Spiegelbild

Bei einem Videoanruf können Sie Ihr Bild auf dem Nebens Bildschirm invertieren.

1. Drücken Sie während eines Videoanrufs [Optionen], und wählen Sie „Videoruf-Einstell.“.
2. Wählen Sie „Spiegelbild“.
3. Wählen Sie „Ein“ oder „Aus“.

So ändern Sie das Bild von der internen Kamera in das alternative Bild um

Bei einem Videoanruf können Sie das dem Anrufer angezeigte Bild umschalten. Wählen Sie entweder das Bild von der internen Kamera oder ein alternatives Bild, oder zeigen Sie ein Bild aus Ihren gespeicherten Bilddateien an, während Sie ein Gespräch halten.

1. Drücken Sie während eines Videoanrufs [Optionen], und wählen Sie „Videoruf-Einstell.“.
2. Wählen Sie „Alternatives Bild“ oder „Bild bei Halten“.
3. Wählen Sie „Vorgeg. Bild“ oder „Bilder“.

Zeicheneingabe

Um Zeichen zur Erstellung von Einträgen im Telefonbuch, SMS- oder MMS-Nachrichten usw. einzugeben, drücken Sie die entsprechenden Tasten.

Drücken Sie im Texteingabemodus so oft auf eine Taste, bis das gewünschte Zeichen angezeigt wird. Drücken Sie z. B. einmal auf **[2 ABC]**, um den Buchstaben A anzuzeigen, bzw. zweimal, um den Buchstaben B anzuzeigen.

Zeichentabelle

Wenn Sie auf eine Taste drücken, werden die Zeichen in der folgenden Reihenfolge angezeigt und eingegeben. Die Reihenfolge hängt von der gewählten Sprache ab.

Deutscher Modus

Taste	Großbuchstaben	Kleinbuchstaben	Ziffern
[1 00]	. (Punkt) , (Komma) - (Bindestrich) ? ! ' (Apostroph) @ : 1		1
[2 ABC]	ABCÄÄÄ2	abcäää2	2
[3 DEF]	DEFËËË3	defëëë3	3
[4 GHI]	GHI4	ghi4	4
[5 JKL]	JKL5	jkl5	5
[6 MNO]	MNOÖ6	mnoö6	6

Taste	Großbuchstaben	Kleinbuchstaben	Ziffern
[7 PQRS]	PQRS7	pqrsB7	7
[8 TUV]	TUVÜ8	tuvü8	8
[9 WXYZ]	WXYZ9	wxyz9	9
[0 +↵]	(Leerzeichen) + = < > € £ \$ ¥ % & 0		0
[*⏏#]	Wechselt zwischen Groß-/Kleinschreibung bzw. Zifferneingabe (vier Modi): Abc, ABC, 123 und abc.		
[#⏏]	. , ? ! : ; - + # * @ ' " () _ & € £ \$ % / ~ < > § = \ ¥ ÿ i ^ [] { } □ Å Ä Æ å ä æ à Ç É è é ì Ñ ñ Ö Ø ö ø ò ß Ü ü ù Δ Φ Γ Λ Ω Π Ψ Σ Θ Ξ (Leerzeichen) ↵		

[1 00] - **[9 WXYZ]** : Gedrückt halten, um die Ziffern 0 - 9 einzugeben.

[*⏏#] : Gedrückt halten, um zwischen Texteingabe und T9-Modus umzuschalten.

[#⏏] : Gedrückt halten, um den Bildschirm Eingabesprache anzuzeigen.

Eingabesprache ändern

1. Drücken Sie im Texteingabebildschirm [Optionen], und wählen Sie „Eingabesprache“.
2. Wählen Sie die gewünschte Sprache.

Eingabemodus ändern



T9-Texteingabe

Über die T9-Texteingabe können Sie Text einfach und schnell eingeben.

1. Halten Sie im Texteingabebildschirm  gedrückt, um in den T9-Modus umzuschalten.
2. Drücken Sie [Optionen], und wählen Sie „Eingabemodus“.
3. Wählen Sie den Eingabemodus (Abc, ABC, 123, abc).
4. Drücken Sie die Taste für den gewünschten Buchstaben einmal.

Um das Wort „Wie“ einzugeben, drücken Sie

  .

5. Ist das angezeigte Wort nicht korrekt, drücken Sie  oder , bis das richtige Wort gewählt ist.
6. Drücken Sie , um das Wort zu wählen.

Hinweis

- Wird in Schritt 5 nicht das korrekte Wort angezeigt, geben Sie das richtige Wort erneut ein, nachdem Sie in den normalen Texteingabemodus umgeschaltet haben.

Tipp

- Wenn Sie  drücken, anstatt Schritt 6 auszuführen, wird ein Leerzeichen neben dem gewählten Wort eingefügt.

Symbole und Satzzeichen

1. Drücken Sie im Texteingabebildschirm [Optionen], und wählen Sie „Symbol hinzufügen“.
2. Wählen Sie das gewünschte Symbol.

Mein Wörterbuch

Sie können für die T9-Texteingabe eine eigene Wortliste erstellen.

1. Drücken Sie im Texteingabebildschirm im T9-Modus [Optionen], und wählen Sie „Mein Wörterbuch“.
2. Wählen Sie „Neues Wort hinzuf.“, und geben Sie das gewünschte Wort ein.

Wort in der Liste bearbeiten

1. Drücken Sie im Texteingabebildschirm im T9-Modus [Optionen], und wählen Sie „Mein Wörterbuch“.
2. Markieren Sie das gewünschte Wort.
3. Drücken Sie [Optionen], und wählen Sie „Ändern“.
4. Ändern Sie das Wort.



Vorlagen verwenden

Sie können bei der Eingabe von Zeichen Textbausteine verwenden, die in einer Textvorlage gespeichert sind.

Ausführliche Informationen zur Erstellung von Textvorlagen finden Sie unter „Text einer Textvorlage hinzufügen“ auf Seite 78.

1. Bewegen Sie den Cursor im Texteingabebildschirm an die Stelle, an der Sie die Vorlage einfügen möchten.
2. Drücken Sie [Optionen], und wählen Sie „Erweitert“.
3. Wählen Sie „Vorlage einfügen“.
4. Wählen Sie die gewünschte Textvorlage.







Text kopieren, ausschneiden und einfügen

1. Drücken Sie im Texteingabebildschirm [Optionen], und wählen Sie „Erweitert“.
2. Wählen Sie „Kopieren“ oder „Ausschneiden“.
3. Bewegen Sie den Cursor zum ersten Buchstaben, der kopiert oder ausgeschnitten werden soll, und drücken Sie .
4. Bewegen Sie den Cursor zum letzten Buchstaben, um den Bereich zu markieren, und drücken Sie .
5. Bewegen Sie den Cursor an die Stelle, an der Sie die Buchstaben einfügen möchten.
6. Drücken Sie [Optionen], und wählen Sie „Erweitert“.
7. Wählen Sie „Einfügen“.





Menü

Hauptmenü



1. Drücken Sie im Standby .
Das Hauptmenü wird angezeigt.
2. Markieren Sie mit , ,  oder  das gewünschte Menü, und drücken Sie , um die Funktion aufzurufen.
Ausführliche Informationen zu den Menüoptionen finden Sie unter „Liste der Menüfunktionen“ auf Seite 151.

Tastenkürzel

Sie können die Menüs aufrufen, indem Sie  und die Zifferntasten der jeweiligen Nummer des Hauptmenüs drücken. Um die Nummern 10 bis 12 aufzurufen, drücken Sie  und  (10),  (11) oder  (12). Siehe „Liste der Menüfunktionen“ auf Seite 151.

Die Tastenkürzel sind in den Überschriften dieses Benutzerhandbuchs enthalten.

Beispiele: Untermenü „Sprachnachricht“ (M 5-1-2) mit Tastenkürzel aufrufen

Drücken Sie    .

Untermenü „Telefon Hilfe“ (M 7-10) mit Tastenkürzel aufrufen

Drücken Sie   .

Hinweis

- *Es gibt nur für die ersten drei Menüebenen Tastenkürzel.*

Telefonbuch (M 8-1)

Sie können die Rufnummern und E-Mail-Adressen Ihrer Freunde, Verwandten und Kollegen im Telefonbuch abspeichern.

Sie können in Ihrem Telefon bis zu 500 Einträge speichern. Sie können die im Folgenden genannten Objekte im Telefonbuch speichern:

Im Telefonspeicher

Vorname	max. 32 Zeichen
Nachname	max. 32 Zeichen
Rufnummer	max. 3 Telefonnummern (jeweils bis zu 32 Ziffern)
E-Mail-Adresse	max. 3 E-Mail-Adressen (jeweils bis zu 128 Zeichen)
Kategorie	16 Kategorien
Adresse	max. 64 Zeichen
Ort	max. 64 Zeichen
Region	max. 64 Zeichen
Postleitzahl	max. 20 Zeichen
Land	max. 32 Zeichen
Notiz	max. 256 Zeichen
Geburtstag	(Datum)
Bild	(Dateiname)

Ton/Video für Sprachanruf	(Dateiname)
Ton/Video für Videoanruf	(Dateiname)
Ton/Video f. neue Nachr.	(Dateiname)
Geheim	(Ein oder Aus)

Auf der SIM-Karte (hängt von der SIM-Karte ab)

Name	max. 32 Zeichen
Rufnummer	max. 32 Ziffern

Namenreihenfolge ändern (M 8-8-1)

„**Kontakte**“ → „**Einstellungen**“ → „**Format Name**“

1. Wählen Sie „Vorname Nachname“ oder „Nachname Vorname“.

Telefonbuch wechseln (M 8-8-2)

„**Kontakte**“ → „**Einstellungen**“ → „**Ort f. Telefonbuch**“

1. Wählen Sie „Telefon“, „SIM“ oder „Telefon & SIM“.
Wenn der ausgewählte Speicherort von dem Speicherort des Telefonbuchs abweicht, werden Sie zu einer Bestätigung aufgefordert.

Speicher wählen (M 8-8-3)

„Kontakte“ → „Einstellungen“ → „Neue Kont. speich. in“

1. Wählen Sie „Telefon“, „SIM“ oder „Auswahl vor Speichern“.

Wenn der ausgewählte Speicherort von der angezeigten Liste abweicht, werden Sie zu einer Bestätigung aufgefordert.

Tipp

- Wenn Sie „Auswahl vor Speichern“ wählen, können Sie den Speicherort bei jedem Speichern eines neuen Eintrags wählen.

Einträge im Telefonbuch sortieren (M 8-8-4)

Sie können festlegen, ob die Einträge im Telefonbuch alphabetisch oder nach unterschiedlichen Kategorien sortiert werden sollen.

„Kontakte“ → „Einstellungen“ → „Kontakte sortieren“

1. Wählen Sie „Nach Alphabet“ oder „Nach Kategorie“.

Eine nicht registrierte Nummer speichern (M 8-8-5)

Sie können festlegen, dass Sie nach Beendigung eines Gesprächs gefragt werden, ob Sie die Rufnummer im Telefonbuch speichern möchten.

„Kontakte“ → „Einstellungen“ → „Unregistrierte speichern“

1. Wählen Sie „Eingehender Anruf“ oder „Abgehende Gespräche“.
2. Wählen Sie „Ein“ oder „Aus“.

Neuen Kontakt hinzufügen

Sie können den Eintrag entweder direkt im Telefon oder auf der SIM-Karte speichern. Wie Sie den Speicherort wechseln, lesen Sie unter „Speicher wählen“.

Die Anzahl der Rufnummern, die Sie auf der SIM-Karte speichern können, hängt von deren Speicherkapazität ab. Weitere Informationen hierzu erhalten Sie von Ihrem Netzbetreiber.

„Kontakte“ → „Telefonbuch“ → „Neuer Name hinzu“

Wenn Sie die Option „Auswahl vor Speichern“ wählen, um den jeweils gewünschten Speicher wählen zu können, stehen die Optionen „An Telefon“ und „In SIM-Speicher“ zur Verfügung.

1. Wählen Sie das gewünschte Feld, und geben Sie die Informationen ein.
2. Wenn Sie fertig sind, drücken Sie [Speichern].

Tipp

- Wenn Sie einen Eintrag erstellen, muss mindestens ein Feld gefüllt sein („Vorname“, „Nachname“, „Rufnummer hinzu“ oder „eMail-Adr. hinzu“ für den Telefonspeicher; „Name“ oder „Rufnummer hinzu“ für den SIM-Speicher).

Meine Kontaktdetails anzeigen (M 8-5)

Sie können Ihre eigenen Kontaktdetails wie die anderen Einträge im Telefonbuch speichern und bearbeiten.

„Kontakte“ → „Meine Kontaktdetails“

Einträge aus dem Telefonbuch zwischen SIM-Karte und Telefon kopieren (M 8-9-1)

„Kontakte“ → „Kontakte verwalten“ → „Einträge kopieren“

1. Wählen Sie „Von SIM auf Handy“ oder „Von Handy auf SIM“.

Hinweis

- Wenn Sie die SIM-Karte zum ersten Mal in Ihr Telefon einlegen und das Telefonbuch aufrufen, werden Sie automatisch gefragt, ob Sie die Einträge kopieren möchten. Wie viele Einträge aus dem Telefonbuch kopiert werden können, hängt von der Kapazität der SIM-Karte ab.
- Sollte nicht genug Speicher vorhanden sein, um alle Einträge zu speichern, können Sie den Kopiervorgang nicht abschließen.

Name suchen

„Kontakte“ → „Telefonbuch“



1. Geben Sie die ersten Buchstaben des Namens ein.
Die Treffer werden in alphabetischer Reihenfolge aufgelistet.

Tipp





- Bevor Sie mit der Suche beginnen, können Sie den Speicherort der Kontakte wählen: „Telefon“, „SIM“ oder „Telefon & SIM“.

Direkt aus dem Telefonbuch wählen

„Kontakte“ → „Telefonbuch“

1. Markieren Sie den gewünschten Eintrag, und drücken Sie  (Sprachanruf) oder  (Videoanruf).

Tipp

- Ist für einen Eintrag mehr als eine Rufnummer gespeichert, markieren Sie die gewünschte Rufnummer nach Schritt 1, und drücken Sie  (Sprachanruf) oder  (Videoanruf).
- Sie können auch vom Detailbildschirm des Telefonbuchs wählen. Wählen Sie auf dem Detailbildschirm die gewünschte Rufnummer aus, und drücken Sie  (Sprachanruf) oder  (Videoanruf).

Einträge im Telefonbuch bearbeiten

„Kontakte“ → „Telefonbuch“

1. Markieren Sie den Eintrag, den Sie bearbeiten möchten.
2. Drücken Sie [Optionen], und wählen Sie „Ändern“.
3. Bearbeiten Sie den Eintrag.
4. Wenn Sie fertig sind, drücken Sie [Speichern].

Miniaturbild zu Einträgen hinzufügen

„Kontakte“ → „Telefonbuch“

1. Markieren Sie den gewünschten Eintrag.
2. Drücken Sie [Optionen], und wählen Sie „Ändern“.
3. Wählen Sie „Bild“.
4. Wählen Sie „Bild zuweisen“.
5. Wählen Sie das gewünschte Bild.
6. Wenn Sie fertig sind, drücken Sie [Speichern].

Hinweis

- Wenn Sie ein Bild im Telefonspeicher löschen, wird auch das zugehörige Miniaturbild gelöscht.
- Um ein Bild direkt nach der Aufnahme zu speichern, wählen Sie in Schritt 4 „Bild aufnehmen“.

Klingelton oder Klingelvideo Telefonbucheinträgen zuordnen



„Kontakte“ → „Telefonbuch“

1. Markieren Sie den gewünschten Eintrag.
2. Drücken Sie [Optionen], und wählen Sie „Ändern“.
3. Wählen Sie „Ton/Video für Sprachanruf“, „Ton/Video für Videoanruf“ oder „Ton/Video f. neue Nachr.“.
4. Wählen Sie „Ton zuweisen“ oder „Video zuweisen“. Wenn Sie „Video zuweisen“ wählen, fahren Sie mit Schritt 6 fort.
5. Wählen Sie „Vorinst. Töne“ oder „Meine Klingeltöne“.
6. Wählen Sie den Ton bzw. das Video. Ausführliche Informationen zur Auswahl von Klingeltönen oder Klingelvideos finden Sie unter „Klingelton für einen eingehenden Anruf zuweisen“ auf Seite 104 bzw. „Klingelvideo für einen eingehenden Anruf zuweisen“ auf Seite 105.
7. Wenn Sie fertig sind, drücken Sie [Speichern].

Geburtstag im Kalender speichern

Sie können einen Geburtstag, der im Telefonbuch eingetragen ist, im Kalender speichern.

„**Kontakte**“ → „**Telefonbuch**“

1. Markieren Sie den gewünschten Eintrag.
2. Drücken Sie [Optionen], und wählen Sie „Anzeigen“.
3. Drücken Sie , um die zweite Registerkarte anzuzeigen.
4. Drücken Sie , um den Geburtstag zu markieren.
5. Drücken Sie [Optionen], und wählen Sie „Erinnerung setzen“.
6. Drücken Sie „OK“.

Tipp

- *Sie können die Daten nach dem Speichern im Kalender anpassen. Ausführliche Informationen zum Anpassen eines Kalendereintrags finden Sie u. a. unter „Art des Erinnerungstons/-videos ändern“ auf Seite 89.*
- *Wenn der Speicher des Kalenders voll ist, wird in Schritt 5 „Erinnerung setzen“ nicht angezeigt.*

Einträge aus dem Telefonbuch löschen

Alle Telefonbucheinträge löschen (M 8-9-3)

„**Kontakte**“ → „**Kontakte verwalten**“ → „**Alle Einträge löschen**“

1. Wählen Sie „Einträge auf Telefon“, „Einträge auf SIM“ oder „Beide Einträge“.
2. Geben Sie Ihren Telefon-Code ein.
Ausführliche Informationen zum Telefon-Code finden Sie unter „Telefoncode ändern“ auf Seite 115.

Telefonbucheintrag löschen

„**Kontakte**“ → „**Telefonbuch**“

1. Markieren Sie den gewünschten Eintrag.
2. Drücken Sie [Optionen], und wählen Sie „Löschen“.

Kategorien verwalten (M 8-3)

Sie können für jede Kategorie verschiedene Klingeltöne einstellen. Wenn Sie den Klingelton für eine Kategorie nicht ändern, wird der im Menü Profile zugewiesene Klingelton verwendet.

„**Kontakte**“ → „**Kategorie verwalten**“

1. Wählen Sie die gewünschte Kategorie.
2. Drücken Sie [Optionen], und wählen Sie „Ton/Video zuweisen“.

3. Wählen Sie „Für Sprachanruf“, „Für Videoanruf“ oder „Für neue Nachricht“.
4. Wählen Sie „Ton zuweisen“ oder „Video zuweisen“. Wenn Sie „Video zuweisen“ wählen, fahren Sie mit Schritt 6 fort.
5. Wählen Sie „Vorinst. Töne“ oder „Meine Klingeltöne“.
6. Wählen Sie den Ton bzw. das Video.
Ausführliche Informationen zur Auswahl von Klingeltönen oder Klingelvideos finden Sie unter „Klingelton für einen eingehenden Anruf zuweisen“ auf Seite 104 bzw. „Klingelvideo für einen eingehenden Anruf zuweisen“ auf Seite 105.

Kategorienname bearbeiten

Sie können die Namen der Kategorien bearbeiten, die den Einträgen im Telefonbuch zugewiesen werden.

„Kontakte“ → „Kategorie verwalten“

1. Markieren Sie den gewünschten Kategorienamen.
2. Drücken Sie [Optionen], und wählen Sie „Name bearbeiten“.
3. Ändern Sie den Namen.

Kontaktgruppen (M 8-6)

Sie können eine Mailingliste erstellen, um die gleiche Nachricht an eine Gruppe von Empfängern zu senden. Es können bis zu 5 Gruppen gespeichert werden.

Neue Mailingliste erstellen

„Kontakte“ → „Kontaktgruppen“ → „Neue Gruppe hinzufügen“

1. Geben Sie den Namen der Gruppe ein.
Der neue Gruppenname wird nach der letzten Gruppe in der Gruppenliste angezeigt.

Empfänger zu einer Gruppe hinzufügen

Sie können in jeder Liste bis zu 20 Empfänger speichern.

„Kontakte“ → „Kontaktgruppen“

1. Wählen Sie den gewünschten Gruppennamen.
2. Wählen Sie „Neuen Eintrag zuweisen“.
3. Wählen Sie den gewünschten Eintrag.
Der Detailbildschirm wird angezeigt.
4. Wählen Sie die gewünschte Rufnummer oder E-Mail-Adresse.

Tipp

- Wenn Sie den Eintrag, der der Gruppe zugewiesen ist, ändern, müssen Sie ihn der Gruppe erneut zuweisen. Markieren Sie den Eintrag, drücken Sie [Optionen], und wählen Sie in Schritt 2 „Eintrag erneut zuweisen“.
- Um einen Eintrag aus der Gruppe zu entfernen, markieren Sie den Eintrag, drücken Sie [Optionen], und wählen Sie in Schritt 2 „Eintrag entfernen“.
- Um eine Gruppe zu entfernen, markieren Sie einen Gruppennamen, drücken Sie [Optionen], und wählen Sie in Schritt 1 „Löschen“.

Nachricht an eine Mailingliste senden

„Kontakte“ → „Kontaktgruppen“

1. Markieren Sie die gewünschte Gruppe.
2. Drücken Sie [Optionen], und wählen Sie „Nachricht erstellen“.
3. Wählen Sie die gewünschte Art von Nachricht.
Weitere Anleitungen finden Sie unter „Neue Nachricht erstellen“ auf Seite 52.

Speicherstatus (M 8-9-2)

Mithilfe dieser Funktion können Sie den von Ihrem Telefonbuch belegten Speicher prüfen.

„Kontakte“ → „Kontakte verwalten“ → „Speicherstatus“

Schnellwahlliste

Sie können bis zu 8 Rufnummern in die Schnellwahlliste aufnehmen (S. 22).

Einträge aus dem Telefonbuch in der Schnellwahlliste hinzufügen

„Kontakte“ → „Telefonbuch“

1. Wählen Sie den gewünschten Eintrag.
2. Markieren Sie die gewünschte Rufnummer.
3. Drücken Sie [Optionen], und wählen Sie „Schnellwahlliste“.
4. Wählen Sie den gewünschten Ort.

Tipp

- Die neun Zifferntasten (-) entsprechen den Nummern in der Liste.

Schnellwahlliste bearbeiten (M 8-4)

„Kontakte“ → „Schnellwahlliste“

1. Markieren Sie den Eintrag, den Sie bearbeiten möchten.
2. Drücken Sie [Optionen], und wählen Sie „Eintr. übersch.“ (oder „Auswählen“).

Eintrag aus dem Telefonbuch senden

„Kontakte“ → „Telefonbuch“

1. Markieren Sie den gewünschten Eintrag.
2. Drücken Sie [Optionen], und wählen Sie „Kontakt senden“.
3. Wählen Sie „als Nachricht“ oder „Via Bluetooth“.

Zu „als Nachricht“

Ausführliche Informationen finden Sie unter „MMS“ auf Seite 51.

Zu „Via Bluetooth“

Ausführliche Informationen finden Sie unter „Bluetooth“ auf Seite 116.

Eintrag aus dem Telefonbuch empfangen

Wenn das Telefon einen Eintrag aus dem Telefonbuch empfängt, wird im Standby eine Bestätigungsaufforderung angezeigt.

1. Drücken Sie [Ja].
Der empfangene Eintrag wird im Telefonbuch gespeichert. Drücken Sie [Nein], um den Eintrag nicht zu speichern.

Tipp

- Weitere Informationen zu den Bluetooth-Einstellungen finden Sie unter „Verbindung“ auf Seite 116.

Sprach- oder Videonachricht an eine Adresse aus dem Telefonbuch senden

„Kontakte“ → „Telefonbuch“

1. Wählen Sie den gewünschten Eintrag mit der Rufnummer oder E-Mail-Adresse, die Sie verwenden möchten.
2. Markieren Sie die gewünschte Rufnummer oder E-Mail-Adresse.
3. Drücken Sie [Optionen], und wählen Sie „Nachricht erstellen“.
4. Wählen Sie „Sprachnachricht“ oder „Videonachricht“.
Weitere Anleitungen finden Sie unter „Neue Nachricht erstellen“ auf Seite 52.

Einträge im Telefonbuch mit Einträgen im Internet synchronisieren (M 8-7)

Die Datensynchronisierung ist ein Netzwerkdienst, mit dessen Hilfe Sie Ihr Telefonbuch vom Telefon aus sowie über das Internet verwalten können. Die Daten auf der SIM-Karte werden nicht synchronisiert. Um die Funktion nutzen zu können, müssen Sie sich bei einem Synchronisierungsdienst anmelden. Wenden Sie sich hierzu an Ihren Netzbetreiber.

„Kontakte“ → „Synchronisieren“

Es gibt drei Synchronisationsmodi.

Hinweis

- *Sind keine Synchronisationseinstellungen aktiv (M 8-7-5), stehen diese Modi nicht zur Verfügung.*

Telefonbuch synchronisieren (M 8-7-1)

1. Wählen Sie „Jetzt synchronisieren!“, um das Telefonbuch auf dem Telefon mit dem auf dem Internetserver zu synchronisieren.

Ausführliche Informationen mit Regeln für die Synchronisation erhalten Sie von Ihrem Netzbetreiber oder über die Website des Internetserverns.

Telefonbuch sichern (M 8-7-2)

1. Wählen Sie „Sichern“, um Ihr Telefonbuch auf dem Internetserver zu speichern.
Dadurch werden alle auf dem Server gespeicherten Kontakte überschrieben.

Telefonbuch wiederherstellen (M 8-7-3)

1. Wählen Sie „Wiederherstellen“, um das Telefonbuch vom Internetserver abzurufen.
Dadurch werden alle derzeit auf dem Telefon gespeicherten Einträge überschrieben (Kontakte auf der SIM-Karte sind hiervon nicht betroffen). Sie werden aufgefordert, den Telefon-Code einzugeben, bevor der Wiederherstellungsvorgang gestartet wird. Wenn Sie einen falschen Code eingeben, wird die Wiederherstellung abgebrochen.

Protokoll anzeigen (M 8-7-4)

1. Wählen Sie „Protokoll anzeigen“, um die Details zur letzten Synchronisation anzuzeigen.

Synchronisierungseinstellungen (M 8-7-5)

„Kontakte“ → „Synchronisieren“ →
„Synchronis.einstellungen“

1. Wählen Sie das gewünschte Konto oder „Neu erstellen“, um folgende Einstellungen zu konfigurieren.

„Profilname“:	Profilname für Synchronisierung (eindeutig)
„Servername“:	Serveradresse
„Benutzerkennung“:	Benutzerkennung für die Authentifizierung
„Passwort“:	Passwort für die Authentifizierung
„Proxy“:	Auswahl der Proxy-Einstellung für die Synchronisierung.
„DB-Name für Kontakte“:	Name der Datenbank für das Telefonbuch auf dem Server

Hinweis

- Die Synchronisierungseinstellungen wurden je nach Netzbetreiber unter Umständen bereits auf Ihrem Telefon vorgenommen. Es kann sein, dass beim Anzeigen, Löschen, Kopieren oder Ändern der Einstellungen Einschränkungen bestehen. Weitere Informationen hierzu erhalten Sie von Ihrem Netzbetreiber.

Eine Service-Rufnummer wählen (M 8-10)

Einige SIM-Karten enthalten Service-Rufnummern, die Sie wählen können. Weitere Informationen erhalten Sie von Ihrem SIM-Kartenanbieter. Im Bildschirm Kontakte wird unten in der Liste „Nr. für Dienste“ angezeigt.

„Kontakte“ → „Nr. für Dienste“

1. Wählen Sie die gewünschte Service-Rufnummer.

Tipp



- Wenn die SIM-Karte nur eine Service-Rufnummer enthält, können Sie diese in Schritt 1 wählen, indem Sie drücken.
- Wenn auf der SIM-Karte keine Service-Rufnummer gespeichert ist, wird dieses Menü nicht angezeigt.

Kamera (M 4)

Mit der in Ihrem Telefon integrierten Digitalkamera können Sie unterwegs Bilder und Videos aufnehmen. In diesem Kapitel werden zunächst die Grundfunktionen für das Aufnehmen, Speichern und Versenden von Bildern und Videos beschrieben. Danach folgen die gemeinsamen und speziellen Funktionen von Fotokamera- und Videokameramodus.

Bilder aufnehmen

„Kamera“

1. Drücken Sie , um das Bild aufzunehmen.
Der Bestätigungston des Auslösers ertönt, und das Foto wird angezeigt.
2. Drücken Sie [Speichern].
Das aufgenommene Bild wird unter Meine Sachen gespeichert.
Um die Aufnahme zu beenden, drücken Sie [Abbruch].
Um das Bild zu versenden, drücken Sie in Schritt 2 , und wählen Sie „als Nachricht“, „MMS Postkarte“ oder „Zum Album“ als Sendeoption.

Hinweis



- Wenn der Videokameramodus aktiviert ist, drücken Sie [Optionen], und wählen Sie „Zur Fotokamera“, oder drücken Sie .
- Wenn Sie versuchen, ein zu großes Bild zu versenden, wird die Bildgröße für den Nachrichtenversand reduziert. Das Bild in seiner ursprünglichen Größe wird in Meine Sachen gespeichert.

Videos aufnehmen

Sie können mit Ihrem Mobiltelefon ein Video aufnehmen.

„Kamera“

Im Display wird eine Vorschau angezeigt.

1. Drücken Sie .
2. Um die Aufnahme zu beenden, drücken Sie .
3. Wählen Sie „Speichern“.

Das Video wird unter Meine Sachen gespeichert.

Wenn Sie ein Video vor dem Speichern abspielen möchten, wählen Sie „Vorschau“.

Um das Video zu versenden, wählen Sie „Speichern und senden“.

Wählen Sie anschließend „als Nachricht“ oder „Zum Album“.

Weitere Anweisungen finden Sie unter „Neue Nachricht erstellen“ auf Seite 52.

Hinweis

- Sie können Videos nur versenden, wenn als Aufnahmelänge „Zum Versenden“ gewählt ist. Ausführliche Informationen finden Sie unter „Aufnahmelänge wählen“ auf Seite 50.

Foto- und Videokameramodus gemeinsame Funktionen

Digitales Zoom verwenden

Zoomfaktor anpassen

1. Drücken Sie  oder .

Wenn das Telefon wieder in den Standby schaltet, gelten automatisch die Standardwerte für das Zoom.

Belichtung anpassen

„Kamera“ → [Optionen] → „Belichtung“

1. Drücken Sie  (Hell) oder  (Dunkel).

 : (Hell → Normal → Dunkel)

Wenn das Telefon wieder in den Standby schaltet, gelten automatisch die Standardwerte für die Helligkeit.

Selbstausslöser verwenden

Wählen Sie die gewünschte Option.

„Kamera“ → [Optionen] → „Modi“ →



„Selbstausslöser“ (Fotokameramodus)

„Kamera“ → [Optionen] → „Selbstausslöser“
(Videokameramodus)

1. Wählen Sie „Ein“ oder „Aus“.

Bei Auswahl von „Ein“ wird im Bildschirm „☉“
angezeigt.

Zwischen Foto- und Videokameramodus umschalten

Sie können zwischen Foto- und Videokameramodus wechseln, indem Sie  oder  drücken.

Wählen Sie die gewünschte Option.

„Kamera“ → [Optionen] → „Zur Videokamera“

„Kamera“ → [Optionen] → „Zur Fotokamera“

Kamera (Foto/Video) Bild- oder Videoqualität wählen

Wählen Sie die gewünschte Option.

„Kamera“ → [Optionen] → „Bildqualität“

„Kamera“ → [Optionen] → „Filmqualität“

1. Wählen Sie die gewünschte Bild- oder Videoqualität.

: Superfein

: Fein

: Normal

Hinweis

- Je besser die von Ihnen gewählte Qualität, desto größer wird die Datei.

Speicher wählen

Wählen Sie die gewünschte Option.

„Kamera“ → [Optionen] → „Einstellungen“ →
„Neue Bilder speichern“

„Kamera“ → [Optionen] → „Einstellungen“ →
„Neue Vid. speich.“

1. Wählen Sie den gewünschten Ort „Telefonspeicher“,
„Speicherkarte“ oder „Ausw. vor Speichern“.

Hinweis

- Wenn Sie „Ausw. vor Speichern“ wählen, können Sie bei jedem Speichern den gewünschten Speicherort angeben.

Automatisches Speichern

Sie können das Telefon so einstellen, dass Bilder und Videos automatisch gespeichert werden.

„Kamera“ → [Optionen] → „Einstellungen“ → „Autom. Speichern“

1. Wählen Sie „Ein“ oder „Aus“.

Anti-Flimmer-Modus wählen

„Kamera“ → [Optionen] → „Einstellungen“ → „Anti-Flimmer“

1. Wählen Sie „Modus 1: 50Hz“ oder „Modus 2: 60Hz“.

Hinweis

- Je nach Lichtquelle können im Bild vertikale Streifen erscheinen. Ändern Sie den Anti-Flimmer-Modus, um dies zu korrigieren.

Hilfe verwenden

„Kamera“ → [Optionen] → „Hilfe“

Gemeinsame Schnellzugriffstasten

Gibt es mehrere Optionen, wechseln Sie diese durch Drücken der jeweils folgenden Taste.

	Fotokamera	Videokamera
1	Zoom Max/Min	
2	Belichtung	
3		
4	Neue Bilder speichern	Neue Videos speichern
5	Bildgrösse	Bildgrösse
6		Mikrofon ein/aus
7	Bildqualität	Filmqualität
8	Selbstausröser ein/aus	
9		
0	Aktiviert bzw. deaktiviert im Sucher die Symbole	Wechselt die Anzeigemodi im Vorschau-Bildschirm
	Wechselt zwischen interner und externer Kamera	

Hinweis

- Die Option „Wechselt die Anzeigemodi“ ist in der „Vorschau“ verfügbar, bevor Sie einen Videoclip speichern. Siehe „Videos aufnehmen“ auf Seite 45.

Fotokameramodus – Funktionen

Bildgröße wählen

Sie können die Größe der Bilder wählen. Alle aufgenommenen Bilder werden im JPEG-Format gespeichert.

„Kamera“ → [Optionen] → „Bildgröße“

1. Wählen Sie die gewünschte Größe.

- (Externe Kamera) 960 × 1280 Bildpunkte/
768 × 1024 Bildpunkte/
480 × 640 Bildpunkte/
240 × 320 Bildpunkte/
120 × 160 Bildpunkte
- (Interne Kamera) 120 × 160 Bildpunkte

Serienaufnahme

Bei der Serienaufnahme stehen verschiedene Modi zur Verfügung.

„Kamera“ → [Optionen] → „Modi“ → „Serienaufnahme“

1. Wählen Sie den gewünschten Modus.

Die folgenden Modi stehen für Serienaufnahmen zur Verfügung:

„Aus“: Die Serienaufnahme wird abgebrochen.

„4 Bilder“/„9 Bilder“ ( / ):

Nimmt 4 oder 9 Bilder in Serie auf.



Wenn Sie diesen Modus gewählt haben, wählen Sie „Schnell“, „Normal“ oder „Manuell“.

„Überlagert“ ():

Überlagert Serienaufnahmen in einem Bild und erstellt ein Nachbild.

Wenn Sie diesen Modus gewählt haben, wählen Sie „Schnell“ oder „Normal“.

Hinweis

- Wenn Sie für Serienaufnahmen die Option „Manuell“ gewählt haben, drücken Sie  manuell in der gewünschten Geschwindigkeit.
- Sind Selbstausröser und Serienaufnahme gleichzeitig aktiviert, wird stattdessen „“ (für z. B. „4 Bilder“) angezeigt.
- Sie können die Serienaufnahmefunktion nicht für Bilder nutzen, deren Auflösung 480 × 640 Bildpunkte überschreitet. „9 Bilder“ und „Überlagert“ stehen nicht für Bilder zur Verfügung, die größer sind als 240 × 320 Bildpunkte.

Rahmen wählen

Sie können einen Rahmen aus vorinstallierten Mustern oder unter Bilder wählen.

„Kamera“ → [Optionen] → „Modi“ → „Rahmen hinzu“

1. Wählen Sie „Vorinst. Rahmen“ oder „Bilder“.
2. Wählen Sie den gewünschten Rahmen.

Der gewählte Rahmen wird im Bildschirm angezeigt.

3. Drücken Sie .

Hinweis

- Bilder, die größer sind als 240 [W] × 320 [H] Bildpunkte, können nicht verwendet werden.

Vollbild verwenden

Sie können die Vorschau im ganzen Bildschirm, d. h. ohne den Bereich der Funktionstasten und Symbole, anzeigen.

„Kamera“ → [Optionen] → „Einstellungen“

1. Wählen Sie „Vollbild“.

Um zum normalen Sucher zurückzukehren, wählen Sie „Normal“.

Auslöserton wählen

„Kamera“ → [Optionen] → „Einstellungen“ → „Auslöserton“

1. Wählen Sie einen Auslöserton aus drei vorinstallierten Mustern.

Um den Auslöserton abzuspielen, drücken Sie in Schritt 1 [Spielen].

Hinweis

- Bei der Serienaufnahme wird ein besonderer Auslöserton verwendet, der mit den o. g. Einstellungen nicht geändert werden kann.
- Der Auslöserton bleibt eingestellt, auch wenn die „Alle Töne“ (S. 104) auf „Stumm“ gestellt ist, um unbefugte Nutzung zu verhindern.

Videokameramodus – Funktionen

Aufnahmelänge wählen

„Kamera“ → [Optionen] → „Aufnahmelänge“

1. Wählen Sie „Zum Versenden“ oder „Maximal“.

Zum Versenden (): Begrenzt die Dateigröße (je nach Mobilfunkbetreiber), sodass die Aufnahme versendet werden kann.

Maximal (): Höchstens 30 Minuten (abhängig von der Speicherkapazität).

Hinweis

- Wenn Sie als Aufnahmelänge „Zum Versenden“ wählen, wird die Dateigröße je nach Mobilfunkbetreiber beschränkt. Daher ist bei dieser Einstellung auch die Qualität begrenzt.
- „Speichern und senden“ wird nach der Aufnahme eines langen Videos im Modus Maximal nicht angezeigt.

Bilder versenden

Sie können die Größe der Bilder wählen.

„Kamera“ → [Optionen] → „Bildgröße“

1. Wählen Sie „Gross(QCIF)“ oder „Klein(SubQCIF)“.

Videos mit Ton aufnehmen

Um ein Video mit Ton aufzunehmen, müssen Sie das Mikrofon einschalten.

„Kamera“ → [Optionen] → „Einstellungen“ → „Mikrofon“

1. Wählen Sie „Ein“ oder „Aus“.

Hinweis

- Das Mikrofon ist standardmäßig eingeschaltet. Wählen Sie „Aus“, um ein Video ohne Ton aufzunehmen.
- Sie können die Dateigröße des Videos verringern, wenn Sie es ohne Ton aufnehmen.

Video-Kodierung

„Kamera“ → [Optionen] → „Einstellungen“ → „Video-Kodierung“

1. Wählen Sie das gewünschte Format.

Nachrichten (M 5)

Sie können mit Ihrem Telefon SMS, MMS und E-Mails versenden und empfangen. Es ist mit den meisten POP3-E-Mail-Anbietern kompatibel.

SMS

Über SMS können Sie Kurzmitteilungen von bis zu 765 Zeichen verschicken. Wenn Sie eine Mitteilung senden, die länger als 160 Zeichen ist, wird diese in mehrere Teile aufgeteilt.

MMS

Per MMS können Sie Nachrichten mit angehängten Bildern, Tönen und Videos versenden, um Anderen eine Freude zu machen. Sie können Nachrichten von bis zu 300 KB mit Bildern, Tönen oder Videos versenden und empfangen.

E-Mail

Sie können E-Mails mit insgesamt bis zu 300 KB verschicken.

Hinweis

- Einige MMS-Funktionen sind je nach Netz möglicherweise nicht immer verfügbar. Weitere Informationen erhalten Sie von Ihrem Netzbetreiber.
- Die maximale Größe der Nachrichten hängt von den Beschränkungen Ihres Netzbetreibers ab.

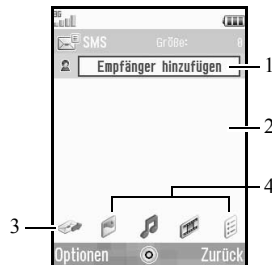

1. Feld für Empfänger
2. Feld für Nachricht
3. Senden
4. Bild, Ton, Video, Optionen

Neue Nachricht erstellen (M 5-1)

(SMS/MMS)

„Nachrichten“ → „Nachricht erstellen“ →

„Nachricht“

(E-Mail)

„Nachrichten“ → „Nachricht erstellen“ → „E-Mail“

1. Wählen Sie das Adressfeld.
2. Wählen Sie die gewünschte Methode zur Eingabe der Adresse.
3. Geben Sie für MMS eine E-Mail-Adresse bzw. Rufnummer ein, oder wählen Sie sie aus dem Telefonbuch. Geben Sie für SMS eine Rufnummer ein, bzw. wählen Sie eine. Geben Sie für E-Mail eine E-Mail-Adresse ein, oder wählen Sie eine.
 - Um mehrere E-Mail-Adressen oder Rufnummern hinzuzufügen, markieren Sie das Feld für den Empfänger, drücken Sie [Optionen], und wählen Sie „Empfänger bearbeiten“ und dann „Empfänger hinzufügen“. Geben Sie die E-Mail-Adresse bzw. Rufnummer ein, oder wählen Sie eine aus dem Telefonbuch.
 - Um die Art der Adressierung zu ändern, drücken Sie [Optionen], wählen Sie „Empfänger bearbeiten“, und markieren Sie den gewünschten Empfänger. Drücken Sie [Optionen], und wählen Sie „Ändern in AN“, „Ändern in CC“ oder „Ändern in BCC“.

- Um einen Betreff hinzuzufügen, drücken Sie [Optionen], und wählen Sie „Betreff hinzufügen“.
4. Stellen Sie den Cursor in das Nachrichtenfeld.
 5. Geben Sie die Nachricht ein.
 6. Markieren Sie links unten im Bildschirm „Senden“. Drücken Sie , und wählen Sie „Nachricht senden“.
Sobald die Nachricht versendet wurde, wird sie den gesendeten Objekten unter Gesendet hinzugefügt.

Tipp

- *Um die gleiche Nachricht an eine Gruppe von Empfängern zu senden, wählen Sie in Schritt 2 die Option „Gruppe wählen“, und wählen Sie dann den Namen der gewünschten Gruppe. Ausführliche Informationen zur Erstellung einer Mailingliste finden Sie unter „Neue Mailingliste erstellen“ auf Seite 39.*

Präsentation anfügen

1. Drücken Sie in Schritt 4 unter „Neue Nachricht erstellen“ auf Seite 52 [Optionen], und wählen Sie „Folie hinzufügen“.

Wenn Sie mehrere Folien hinzufügen möchten, wählen Sie „Danach einfügen“ oder „Vorher einfügen“.

2. Geben Sie die Nachricht ein.

Wenn Sie die Dauer für die einzelnen Folien festlegen möchten, markieren Sie den Leerraum zwischen den Folien. Drücken Sie [Optionen], wählen Sie „Foliendauer“, und geben Sie dann die gewünschte Dauer an.

Tipp

- *Sie können Nachrichten mit insgesamt bis zu 300 KB erstellen. Jede Folie kann ein Bild und/oder einen Ton oder ein Video enthalten.*

Daten unter Meine Sachen anfügen

1. Markieren Sie in Schritt 6 unter „Neue Nachricht erstellen“ auf Seite 52 unten in der Mitte des Bildschirms „Bild“, „Ton“ oder „Video“, und drücken Sie .
2. Wählen Sie „Meine Bilder“, „Gespeicherte Töne“ oder „Gespeicherte Videos“.

3. Wählen Sie die gewünschte Datei.

Wenn Sie neue Bilder, Töne oder Videos aufnehmen möchten, wählen Sie „Bild aufnehmen“, „Ton aufnehmen“ oder „Video aufnehmen“.

- Wenn Sie JPEG-Dateien anfügen, wählen Sie die entsprechende Option zur Reduzierung der Größe. Die maximal zulässige Größe zum Versenden variiert je nach Netzbetreiber.

Anlagen entfernen oder ersetzen

1. Drücken Sie in Schritt 6 unter „Neue Nachricht erstellen“ auf Seite 52 [Optionen], und wählen Sie für jede Anlage die gewünschte Option zum Entfernen.

Eintrag aus dem Telefonbuch anhängen

1. Markieren Sie in Schritt 6 unter „Neue Nachricht erstellen“ auf Seite 52 rechts unten im Bildschirm „Andere“. Drücken Sie , und wählen Sie „Kontakt anhängen“.
2. Wählen Sie den gewünschten Eintrag.
Wenn Sie Ihren eigenen Eintrag aus dem Telefonbuch anfügen möchten, wählen Sie „Meine Kontaktdetails“.

Termin anhängen

1. Markieren Sie in Schritt 6 unter „Neue Nachricht erstellen“ auf Seite 52 rechts unten im Bildschirm „Andere“. Drücken Sie , und wählen Sie „Termin anhängen“.
2. Wählen Sie den gewünschten Tag mit dem Termin, den Sie anfügen möchten.
3. Wählen Sie den gewünschten Eintrag.

Sendeoptionen verwenden

Sie können für jede Nachricht die jeweiligen Sendeoptionen verwenden.

1. Markieren Sie links unten im Bildschirm „Senden“, drücken Sie , und wählen Sie „Nachrichteneinstellungen“.
 - „Bericht lesen“ („Ein“, „Aus“) (MMS): Legt fest, ob eine Lesebestätigung gesendet werden soll, die dem Absender mitteilt, dass die Nachricht gelesen wurde.
 - „Sendebericht“ („Ein“, „Aus“) (SMS/MMS): Aktiviert bzw. deaktiviert den Übermittlungsbericht, wenn die Nachricht erfolgreich an den Empfänger gesendet wurde.
 - „Priorität“ („Hoch“, „Normal“, „Niedrig“): Gibt die Priorität der verfassten Nachrichten an.
 - „Übermittlungszeit“ („Keine Verzögerung“, „30 Minuten“, „1 Stunde“, „6 Stunden“, „1 Tag“, „1 Woche“) (SMS/MMS): Legt fest, wie lange nach dem Drücken von Senden die Nachricht übermittelt wird.
2. Markieren Sie links unten im Bildschirm „Senden“. Drücken Sie , und wählen Sie „Nachricht senden“. Sobald die Nachricht versendet wurde, wird sie den gesendeten Objekten unter Gesendet hinzugefügt.

Hinweis

- Die Nachrichtengröße, die bei der Eingabe der Nachricht angezeigt wird, ist ein ungefährender Wert.
- Wenn die Nachricht nicht versendet werden kann, verbleibt sie im Postausgang und „“ wird im Standby angezeigt.

Tipp

- Um die Nachricht zu speichern, ohne sie zu versenden, drücken Sie in Schritt 4 unter „Neue Nachricht erstellen“ auf Seite 52 [Optionen], und wählen Sie „Als Entwurf speichern“.
- Sie können folgende Objekte an MMS-Nachrichten anhängen und versenden. Ausführliche Informationen erhalten Sie in den folgenden Abschnitten.
 - Daten aus Meine Sachen
 - Einträge aus dem Telefonbuch
 - Kalendereintrag, Textvorlagen erleichtern das Verfassen von Nachrichten.
- Die Vorlagenoption erleichtert Ihnen das Erstellen von Nachrichten. Ausführliche Informationen zu dieser Optionen finden Sie unter „Vorlagen verwenden“ auf Seite 32.

Nachrichten unter Entwürfe versenden (M 5-3)

„Nachrichten“ → „Entwürfe“



1. Wählen Sie die gewünschte Registerkarte, SMS/MMS oder E-Mail.
2. Drücken Sie [Optionen], und wählen Sie „Bearbeiten & Senden“.
3. Ändern Sie ggf. die Nachricht.
4. Markieren Sie links unten im Bildschirm „Senden“. Drücken Sie , und wählen Sie „Nachricht senden“.

Sprach- oder Videonachricht versenden (M 5-1-2) (M 5-1-3)

Sie können eine neue Sprach- oder Videonachricht aufnehmen, wenn Sie eine neue Nachricht erstellen. Wählen Sie die gewünschte Option.

„Nachrichten“ → „Nachricht erstellen“ → „Sprachnachricht“

„Nachrichten“ → „Nachricht erstellen“ → „Videonachricht“

1. Drücken Sie , um mit der Aufnahme zu beginnen.
2. Drücken Sie , um die Aufnahme zu beenden.
3. Wählen Sie „Übern.“, um die Aufnahme an die neue Nachricht anzuhängen.
Die Datei wird im entsprechenden Ordner unter Meine Sachen gespeichert.
Weitere Anleitungen finden Sie unter „Neue Nachricht erstellen“ auf Seite 52.

Nachrichten lesen

Die Nachrichten, die Sie erhalten, werden im Eingang gespeichert.

„**Nachrichten**“ → „**Eingang**“

1. Wählen Sie die gewünschte Registerkarte, SMS/MMS oder E-Mail.
2. Wählen Sie die Nachricht, die Sie anzeigen möchten.

Rufnummer eines Absenders im Telefonbuch speichern

„**Nachrichten**“ → „**Eingang**“

1. Markieren Sie die Nachricht, von der Sie die Rufnummer bzw. E-Mail-Adresse speichern möchten.
2. Drücken Sie [Optionen], und wählen Sie „Adresse speichern“.

Der Bildschirm zur Erfassung eines neuen Eintrags im Telefonbuch erscheint mit der Rufnummer. Ausführliche Informationen zur Erstellung eines neuen Eintrags im Telefonbuch finden Sie unter „Neuen Kontakt hinzufügen“ auf Seite 35.

Rufnummer des Absenders in der Nachricht anrufen

„**Nachrichten**“ → „**Eingang**“

1. Markieren Sie die Nachricht, die die Rufnummer enthält, die Sie anrufen möchten.
2. Drücken Sie [Optionen], und wählen Sie „Anrufen“.

Einzelne MMS herunterladen

„**Nachrichten**“ → „**Eingang**“

1. Wählen Sie das Signal () der Nachricht, die Sie herunterladen möchten.
2. Drücken Sie [Optionen], und wählen Sie „Herunterladen“.

Tipp

- *Sie können mehrere Nachrichten gleichzeitig herunterladen. Siehe „Mehrere MMS herunterladen“.*

Mehrere MMS herunterladen

„**Nachrichten**“ → „**Eingang**“

1. Drücken Sie [Optionen], und wählen Sie „Erweitert“.
2. Wählen Sie „Mehrfach-Auswahl“.
3. Wählen Sie die gewünschten Nachrichtensignale, drücken Sie [Optionen], und wählen Sie „Auswahl“ oder „Alle auswählen“.
4. Drücken Sie [Optionen], und wählen Sie „Herunterladen“.
Die gewählten Nachrichten werden auf einmal heruntergeladen.

Absender antworten oder an alle antworten

„Nachrichten“ → „Eingang“

1. Markieren Sie die Nachricht mit dem Absender, dem Sie antworten möchten.
2. Drücken Sie [Optionen], und wählen Sie „Antworten“ oder „Antwort an alle“.
3. Wählen Sie „Antworten“ oder „Antwort mit Zitat“.
4. Geben Sie die Nachricht ein.
5. Markieren Sie links unten im Bildschirm „Senden“. Drücken Sie , und wählen Sie „Nachricht senden“.

Nachricht weiterleiten

„Nachrichten“ → „Eingang“

1. Markieren Sie die Nachricht, die Sie weiterleiten möchten.
2. Drücken Sie [Optionen], und wählen Sie „Weiterleiten“.
3. Führen Sie die Schritte 1 bis 5 unter „Neue Nachricht erstellen“ auf Seite 52 aus.

Nachrichten in der Liste sortieren

„Nachrichten“ → „Eingang“

1. Drücken Sie [Optionen], und wählen Sie „Erweitert“.
2. Wählen Sie „Sortieren“.
3. Wählen Sie die gewünschte Sortieroption.

Nachrichten sperren und entsperren

„Nachrichten“ → „Eingang“

1. Markieren Sie die Nachricht, die Sie sperren bzw. entsperren möchten.
2. Drücken Sie [Optionen], und wählen Sie „Erweitert“.
3. Wählen Sie „Sperren“ oder „Freigeben“.

Bild als MMS-Postkarte versenden (M 5-1-4)

Sie können mit Ihrem Telefon MMS-Nachrichten an eine spezielle MMS-Postkartenzentrale von Swisscom senden, die das Bild ausdruckt und an die in der MMS-Nachricht angegebene Postadresse des Empfängers schickt. (Im Auslieferungszustand enthält Ihr Telefon die Adresse einer MMS-Postkartenzentrale von Swisscom. Diese Adresse kann nicht geändert werden.)

MMS-Postkarte erstellen

„*Nachrichten*“ → „*Nachricht erstellen*“ → „*MMS Postkarte*“ → „*Meine Bilder*“

1. Wählen Sie das Bild, das Sie versenden möchten.
Wenn Sie ein neues Bild aufnehmen möchten, wählen Sie „Bild aufnehmen“.
Wenn die Datei der gewählten JPEG-Bilder oder aufgenommenen Bilder zum Versenden zu groß ist, wählen Sie die entsprechende Option zum Ändern der Größe.
2. Geben Sie Ihre Nachricht ein.
Sie können Nachrichten von bis zu 200 Byte eingeben.

3. Geben Sie den Empfänger ein, oder wählen Sie ihn.
Ausführliche Informationen finden Sie im Hinweis unten.
 - „Name“ (obligatorisch):
Name des Empfängers der MMS-Postkarte, max. 50 Byte
 - „Sonstiges“ (optional):
Zusätzliche Informationen zum Empfänger, max. 50 Byte
 - „Adresse“ (obligatorisch):
Straße und Hausnummer, max. 50 Byte
 - „Ort“ (obligatorisch):
Stadt, max. 50 Byte
 - „Postleitzahl“ (obligatorisch):
Postleitzahl, max. 20 Byte
 - „Land“ (optional):
Land, max. 20 Byte
4. Drücken Sie [Optionen], und wählen Sie „Postkarte senden“.

Hinweis

- Die Angaben zu „Name“, „Adresse“, „Ort“ und „Postleitzahl“ sind für das Versenden von MMS-Postkarten obligatorisch.
- In der Nachricht oder der Adresse eingegebene Sternchen werden beim Senden der Nachricht ungültig, Leerzeichen sind in der Postleitzahl unzulässig.
- Dateien im animierten GIF-Format können nicht für MMS-Postkarten verwendet werden.
- Die Bildqualität der MMS-Postkarte hängt von der Bildgröße ab.

Nachrichteneinstellungen

Allgemeine Einstellungen

„Nachrichten“ → „Nachrichteneinstellungen“ → „Allg. Einstellungen“

1. Wählen Sie die Option, für die Sie Einstellungen vornehmen möchten.
 - „Herunterladen Heimat-Netz“:
Steuert den Zeitpunkt des Herunterladens innerhalb Ihres eigenen Netzes.
„Immer herunterladen“: Lädt die Nachrichten automatisch vom Server herunter.
„Immer zurückstellen“: Stellt den Download von Nachrichten zurück.
 - „Herunterladen Roaming“:
Steuert den Zeitpunkt des Herunterladens von Nachrichten, wenn Sie Roaming außerhalb Ihres Netzes nutzen.
„Immer herunterladen“: Lädt die Nachrichten automatisch vom Server herunter.
„Immer zurückstellen“: Stellt den Download von Nachrichten zurück.
 - „Sendebericht“:
Aktiviert bzw. deaktiviert die Anforderung eines Übermittlungsberichts.

- „Bericht lesen“:
Aktiviert bzw. deaktiviert die Anforderung einer Lesebestätigung.
- „Ablaufzeit“:
Diese Funktion gibt den Zeitraum in Tagen und Stunden an, den eine Nachricht gespeichert wird, die beim ersten Versuch nicht an den Empfänger versendet werden konnte. Während dieses Zeitraums wird die Mitteilungszentrale kontinuierlich versuchen, die Nachricht an den Empfänger zu senden.
- „Signatur bearbeiten“:
Öffnet den Bildschirm zur Eingabe der Signatur.
- „Autom. löschen“:
Löscht die älteste Nachricht automatisch, wenn der Ordner „Eingang“, „Gesendet“ oder beide („Eingang“ & „Gesendet“) voll ist.
- „Automat. erneut versenden“:
Versucht, die SMS/MMS bis zu zwei weitere Male erneut zu versenden (Auswahl von „Ein“ oder „Aus“).
- „Anzeige Nachrichtenliste“:
Wechselt die Postfachansicht zwischen „Einzeilige Anzeige“ und „Zweizeilige Anzeige“.

SMS-Einstellungen

„Nachrichten“ → „Nachrichteneinstellungen“ → „SMS Einstellungen“

1. Wählen Sie die Option, für die Sie Einstellungen vornehmen möchten.
 - „Mitteilungszentrale“:
Geben Sie die Nummer der Kurzmitteilungszentrale ein. (+41 79 4999 000)
Wenn Sie eine Landesvorwahl für eine Nachricht an eine Rufnummer im Ausland eingeben möchten, halten Sie  gedrückt, bis ein Pluszeichen (+) erscheint.
 - „Nachrichtenformat“:
Wählen Sie das Nachrichtenformat, das bei der Erstellung einer neuen Nachricht verwendet werden soll.
 - „Antwortpfad“:
Übernimmt bei Empfang der Antwort auf Ihre Nachricht den gleichen Antwortpfad wie den Sendepfad bzw. lehnt diesen ab.

- „Optimierung“:
Ist diese Einstellung auf „Ein“(Standard) eingestellt, werden Doublebyte-Zeichen wie z. B. europäische Zeichen mit Akzent in Singlebyte-Zeichen konvertiert und gesendet.
Ist diese Einstellung auf „Aus“ festgelegt, werden die Doublebyte-Zeichen wie angezeigt gesendet.
Beachten Sie, dass Ihnen für Doublebyte-Zeichen, die Sie per SMS versenden, möglicherweise das Doppelte berechnet wird, wenn die Optimierung auf „Aus“ festgelegt ist.

MMS-Einstellungen

„Nachrichten“ → „Nachrichteneinstellungen“ → „MMS Einstellungen“

1. Wählen Sie die Option, für die Sie Einstellungen vornehmen möchten.
 - „MMS-Konten“:
Wählen Sie das gewünschte Konto oder „Neu erstellen“, um folgende Einstellungen zu konfigurieren.

„Profilname“:	MMS-Profilname (eindeutig)
„Proxy“:	Proxy-Einstellung für MMS
„URL Relay-Server“:	Relay-Server für MMS
 - „Zustellbericht zulassen“:
Gibt an, ob der Absender mit einer Mitteilung darüber informiert werden soll, wenn Sie eine Nachricht erhalten.
 - „Lesebenachrichtigung“:
Aktiviert bzw. deaktiviert das Zulassen der Lesebestätigung, wenn der Empfänger dem Absender bestätigen muss, dass die Nachricht gelesen wurde.

- „Foliendauer“:
Legt die Dauer der Folienanzeige fest.
- „Max. Nachrichtengröße“:
Legt die zum Versenden maximal zulässige Nachrichtengröße fest. MMS-Nachrichten, die diese Größe überschreiten, werden nicht gesendet.
- „Erstellmodus“:
Bei Einstellung von „Frei“ können Sie Dateien jedes Formats an die E-Mail anhängen. Bei Einstellung von „Eingeschränkt“ können nur bestimmte Formate angefügt werden. Die Einstellung „Eingeschränkt“ hat Priorität gegenüber „Max. Nachrichtengröße“.

E-Mail-Einstellungen

„*Nachrichten*“ → „*Nachrichteneinstellungen*“ → „*E-Mail-Einstellungen*“

1. Wählen Sie die Option, für die Sie Einstellungen vornehmen möchten.
 - „E-Mail-Konten“:
Wählen Sie das gewünschte Konto oder „Neu erstellen“, um folgende Einstellungen zu konfigurieren.

„Kontoname“:	Name des E-Mail-Kontos (eindeutig)
„POP3-Server“:	Servername, Benutzerkennung, Passwort und Port-Nummer für den POP3-Server
„SMTP-Server“:	Servername, Benutzerkennung, Passwort, Port-Nummer für SMTP-Server und SMTP-Authentifizierung
„Zugangspunkt“:	Zugangspunkt für E-Mail
„E-Mail-Adresse“:	E-Mail-Adresse
 - „Download-Intervall“:
Legt die Abfragehäufigkeit fest.
 - „Max. Nachrichtengröße“:
Legt die zum Versenden maximal zulässige Nachrichtengröße fest. E-Mail-Nachrichten, die diese Größe überschreiten, werden nicht gesendet.

Vodafone live! (M 2)

Ihr Telefon ist bereits so eingestellt, dass Sie auf Vodafone live! und das mobile Internet zugreifen können*.

Vodafone live! ist ein Portal mit Zugang zu zahlreichen Informationen, das Ihnen viel Spaß auf Ihr Telefon bringt. Es bietet Ihnen spannende neue Möglichkeiten, mit Ihren Freunden und Verwandten zu kommunizieren.

Vodafone live! mit UMTS eröffnet den mobilen Medien eine ganz neue Welt. Holen Sie sich mehr Spaß auf Ihr Mobiltelefon: Sie können ganze Musiktitel herunterladen und anhören, 3D-Spiele spielen und vieles mehr. So bleiben Sie bei den neuesten Trends immer auf dem Laufenden und werden auf modernste Weise überall bestens unterhalten! All dies mit einer schnelleren Geschwindigkeit und optimalen Digitalqualität. Per Videotelefonie können Sie sogar Gespräche von Angesicht zu Angesicht führen, auch wenn Sie kilometerweit entfernt sind! Um diesen erweiterten Service nutzen zu können, brauchen Sie ein UMTS-fähiges Telefon und müssen sich in Reichweite eines UMTS-Netzes befinden.

* Wenn Sie bei der Verbindung auf Probleme stoßen, wenden Sie sich an Ihre Swisscom-Kundenbetreuung.

Hauptmenü

„*Vodafone live!*“ → „*Vodafone live!*“

Die Seite mit den Diensten von Vodafone live! wird angezeigt.

„*Vodafone live!*“ → „*Gehe zu URL*“

Der Bildschirm zur Eingabe der URL wird angezeigt. Hier können Sie eine Seite aufrufen.

„*Vodafone live!*“ → „*Favoriten*“

Siehe Seite 64.

„*Vodafone live!*“ → „*Alarmeingang*“

Die WAP-Push-Meldungen werden angezeigt.

„*Vodafone live!*“ → „*Gespeicherte Seiten*“

Die gespeicherten Screenshots werden angezeigt.





„*Vodafone live!*“ → „*Verlauf*“

Der Verlauf der Seiten, die Sie zuletzt aufgerufen haben, wird angezeigt.

„*Vodafone live!*“ → „*Browsereinstellungen*“

Siehe Seite 65.

Auf einer WAP-Seite navigieren

- : Bewegt den Cursor im Bildschirm.
- : Führt die Aktion aus, die unten in der Mitte des Bildschirms angezeigt wird.
- : Ruft das Optionsmenü des Browsers auf.
- : Führt die Aktion aus, die rechts unten im Bildschirm angezeigt wird.
Zugriff auf „Vodafone live!“ durch Öffnen des Browsers.
-  (kurz drücken): Beendet den Browser.
(gedrückt halten): Schaltet das Telefon aus.

Favoriten (M 2-3)

„Vodafone live!“ → „Favoriten“

1. Wählen Sie die gewünschte URL, und drücken Sie [Optionen].
Sie können die Liste der Favoriten mithilfe folgender Optionen bearbeiten:
 - „Öffnen“: Wählt einen Bookmark.
 - „Details“: Zeigt detaillierte Informationen zur WAP-Seite an.
 - „Seite versenden“: Sendet die URL-Adresse an die Empfänger.
 - „Neu“: Erstellt neue Ordner oder Favoriten.
 - „Umbenennen“: Benennt Favoriten um.
 - „URL bearbeiten“: Bearbeitet die URL des Favoriten.
 - „Verschieben“: Verschiebt Favoriten an eine andere Position.
 - „Löschen“: Löscht Favoriten.
 - „Alle löschen“: Löscht alle Favoriten.

Browser-Einstellungen (M 2-7)

„Vodafone live!“ → „**Browsereinstellungen**“

- „Schriftgröße“: Stellt die Größe der im Browser angezeigten Schrift ein.
- „Scroll-Schritt“: Stellt die Geschwindigkeit ein, mit der Bildläufe durchgeführt werden.
- „Linkverweise“: Aktiviert oder deaktiviert die Übertragung des Referrers.
- „Cookies“: Ermöglicht die Einstellung für Cookies.
- „Downloads“: Ordnet Downloads von Bildern/Tönen/Objekten.
- „Sicherheit“: Passt die Sicherheitsstufe an.
- „WAP-Push“: Legt fest, ob Sie eine Bestätigung für Push-Meldungen benötigen.
- „Herunterladen in“: Legt den Speicherort fest.

Browser-Optionen

Sie können verschiedene Optionen des WAP-Browsers verwenden.

 → **[Optionen]**

- „Auswahl“: Wählt eine WAP-Seite.
- „Home“: Ruft die Startseite auf.
- „Favoriten“: Siehe Seite 64.
- „Seite markieren“: Markiert die gewählte WAP-Seite.
- „Diesen Link speichern“: Lädt die Daten zur WAP-Seite dieses Links.
- „Elemente speichern“: Speichert Objekte von WAP-Seiten.
- „Gehe zu URL“: Ruft die WAP-Seite auf, deren URL Sie eingeben.
- „Auf Verlauf zugreifen“: Zeigt die Historie der Seiten an, die Sie besucht haben.
- „Weiterleiten“: Ruft die nächste Seite bereits angezeigter Seiten auf.
- „Seite neu laden“: Aktualisiert die WAP-Seite, um sie mit aktuellen Informationen zu laden.
- „Erweitert“: Zeigt die erweiterten Optionen an.
- „Beenden“: Beendet den Browser.

Erweiterte Optionen

☐ → *[Optionen]* → „Erweitert“

- „Gespeicherte Seiten“: Die gespeicherten Screenshots werden angezeigt.
- „Diese Seite speichern“: Speichert die WAP-Seite als lokale Datei.
- „Seite versenden“: Sendet die Daten zur WAP-Seite.
- „Details“: Zeigt detaillierte Informationen zur WAP-Seite an.
- „Browser-Daten“: Bearbeitet die Browser-Daten. Sie können Cache/Cookies/Verlauf leeren.
- „Seite durchsuchen“: Sucht auf der WAP-Seite nach bestimmten Wörtern.
- „Text kopieren“: Kopiert den Text auf der WAP-Seite.
- „Browsereinstellungen“: Zeigt die Einstellungsmenüs an.
- „Browser neu starten“: Startet den Browser neu.
- „Über“: Zeigt Informationen zum Browser an.

Musik (M 3)

Musik-Player (M 3-2)

Der Musik-Player unterstützt Sounddateien in den Formaten MP3, MPEG-4 und 3GPP. Während die Dateien im Hintergrund abgespielt werden, können Sie andere Menüs aufrufen.

Neue Playliste hinzufügen

Sie können eine eigene Playliste erstellen, und Sie können Ihre Lieblingstitel speichern und verwalten sowie deren Reihenfolge ändern.

„Musik“ → „Meine Musik“ → „Playlisten“

1. Drücken Sie [Optionen], und wählen Sie „Neue Playliste“.
2. Geben Sie einen Namen für die Playliste ein.

Hinweis

- Um die Playliste zu löschen, markieren Sie die Playliste, und drücken Sie [Optionen]. Wählen Sie dann „Playliste löschen“.
- Sie können maximal 99 Playlisten erstellen.

Tondateien abspielen

„Musik“ → „Meine Musik“

1. Markieren Sie die Datei, die Sie abspielen möchten.
 - „Alle Musiktitel“:
Es werden alle Tondateien angezeigt.

- „Interpreten“:
Die Namen aller Interpreten werden angezeigt. Bei Auswahl eines Interpreten werden alle seine Alben angezeigt.
Wenn ein Album gewählt wird, werden alle Tondateien in dem Album angezeigt.
 - „Alben“:
Die Namen aller Alben werden angezeigt. Wenn ein Album gewählt wird, werden alle Tondateien in dem Album angezeigt.
 - „Playlisten“:
Alle Playlisten werden angezeigt. Wenn eine Playliste gewählt wird, werden alle Tondateien in der Playliste angezeigt.
2. Wählen Sie die gewünschte Tondatei.
Um die Wiedergabe zu unterbrechen, drücken Sie .









Hinweis

- Wählen Sie „Meine Musik“, um die Liste verfügbarer Musiktitel zu aktualisieren.
- Wenn das Lautlosprofil aktiviert ist, werden Sie gefragt, ob Sie Töne abspielen möchten oder nicht.
- Um die zuletzt abgespielte Datei wiederzugeben, wählen Sie „Zuletzt gespielte Musik“. Während eine Datei abgespielt wird, wird „Aktuelle Wiedergabe“ angezeigt.

- Wenn Sie einen Anrufer erhalten, wird die Wiedergabe der aktuellen Datei unterbrochen, und Sie können den Anruf annehmen. Nach Beendigung des Gesprächs, wird die unterbrochene Wiedergabe automatisch im Hintergrund fortgesetzt.

Tipp

- Sie können zum Hauptmenü zurückkehren, während die Datei im Hintergrund abgespielt wird.
- Sie können eine Playliste erstellen, die nur die gewünschten Dateien enthält (S. 67).
- Tondateien vom Telefon und aus dem Speicher werden zusammen angezeigt.
- Sie können die Art der Wiedergabe in Schritt 2 wählen. Drücken Sie [Optionen], und wählen Sie „Wiedergabeart“.
- „Normal“: Spielt alle Dateien im gewählten Ordner einmal ab und beendet die Wiedergabe.
- „Wiederholen“: Setzt die Wiedergabe der ausgewählten Datei im ausgewählten Ordner fort.
- „Alle wiederh.“: Spielt alle Dateien im gewählten Ordner ab.
- „Zufall“: Spielt die Dateien im gewählten Ordner nach dem Zufallsprinzip ab.

- Sie können den Musik-Player über folgende Tasten bedienen:
 - /: Erhöht bzw. verringert die Lautstärke.
 -  (gedrückt halten): Schaltet den Ton aus.
 - : Springt zur nächsten Datei.
 - : Kehrt zum Anfang der aktuellen Datei zurück.
 -  (gedrückt halten): Spult vor.
 -  (gedrückt halten): Spult zurück.
 - : Spielt die Datei im Hintergrund ab.

Dateien sortieren

„Musik“ → „Meine Musik“ → „Alle Musiktitel“

1. Drücken Sie [Optionen], und wählen Sie „Sortieren“.
2. Wählen Sie „Nach Titel“, „Interpret“, „Album“ oder „Genre“.

Die Sortiererergebnisse werden angezeigt.

Datei zur Playliste hinzufügen

Sie können Dateien wie im Folgenden beschrieben zu einer Playliste hinzufügen.

„Musik“ → „Meine Musik“ → „Alle Musiktitel“

1. Markieren Sie die Datei, die Sie der Playliste hinzufügen möchten.
 2. Drücken Sie [Optionen], und wählen Sie „In die Playliste“.
- Die Playlisten werden angezeigt. Weitere Informationen zum Hinzufügen einer Playliste finden Sie unter „Neue Playliste hinzufügen“ auf Seite 67.

3. Wählen Sie den gewünschten Ordner.
Die in Schritt 1 markierte Datei wird in der Liste gespeichert.
Um Dateien aus der Playliste zu löschen, markieren Sie die Datei in der Playliste, und drücken Sie [Optionen]. Wählen Sie dann „Playliste löschen“.

Hinweis

- Sie können maximal 99 Dateien in einer Playliste speichern. Die Gesamtanzahl aller im Telefon gespeicherten Dateien beträgt aber 350 Dateien.

Musikdateien herunterladen (M 3-3)

„Musik“ → „Music Store durchsuchen“

Die Seite, von der Sie Musik herunterladen können, wird angezeigt.

Hinweis

- Dieses Dienstmerkmal wird nicht von allen Netzbetreibern angeboten. Weitere Informationen hierzu erhalten Sie bei Ihrem Dienstanbieter.

Meine Sachen (M 6)



Der Bereich Meine Sachen enthält verschiedene Bilder, Töne und Videos. Hier sind außerdem häufig verwendete SMS-Texte und WAP-Seiten gespeichert, von denen Sie Daten herunterladen können. Sie können auch Bilder, Töne und Videos per *Bluetooth*-Funktechnologie an OBEX-fähige Telefone übertragen.

Bilder (M 6-1)

Sie können hier die Bilder verwalten, die mit der Digitalkamera aufgenommen oder vom mobilen Internet (gilt nur für WML-Seiten) heruntergeladen wurden. Sie können Bilder in den folgenden Formaten speichern: JPEG, PNG, WBMP und GIF.

Bilder anzeigen

„*Meine Sachen*“ → „*Bilder*“

1. Drücken Sie , um die Liste von der Speicherkarte anzuzeigen, bzw. , um zum Telefonspeicher zurückzukehren.
2. Wählen Sie die Datei, die Sie anzeigen möchten. Das gewählte Bild wird angezeigt.

Bilder als Hintergrundbilder verwenden

„*Meine Sachen*“ → „*Bilder*“

1. Markieren Sie die Datei, die Sie als Hintergrundbild verwenden möchten.
2. Drücken Sie [Optionen], und wählen Sie „als Hintergrundbild“.

Bild zu Telefonbucheintrag speichern

Sie können diese Option nur für Bilder im Telefonspeicher verwenden.

„*Meine Sachen*“ → „*Bilder*“

1. Markieren Sie die Datei, die Sie im Telefonbuch speichern möchten.
2. Drücken Sie [Optionen], und wählen Sie „Zu Kontakte“.
Um den Eintrag zu überschreiben, wählen Sie die Daten, die Sie speichern möchten.
Um den Eintrag als neuen Eintrag zu speichern, wählen Sie „als neuer Kontakt“.
Ausführliche Informationen zur Eingabe von Namen finden Sie unter „Neuen Kontakt hinzufügen“ auf Seite 35.

Bilder bearbeiten

„Meine Sachen“ → „Bilder“

1. Markieren Sie die Datei, die Sie bearbeiten möchten.
2. Drücken Sie [Optionen], und wählen Sie „Bildeditor“.
3. Wählen Sie die gewünschte Option.

Hinweis

- „Bildeditor“ ist möglicherweise nicht verfügbar. Dies hängt vom Original und Copyright des Bildes ab.

Größe anpassen

Sie können die Größe des Bildes je nach Umgebungssituation anpassen.

„Meine Sachen“ → „Bilder“

1. Markieren Sie die Datei, deren Größe Sie ändern möchten.
2. Drücken Sie [Optionen], und wählen Sie „Größe ändern“.
3. Wählen Sie die gewünschte Option.

Hinweis

- Die Funktion „Größe ändern“ ist möglicherweise nicht verfügbar. Dies hängt vom Original und Copyright des Bildes ab.

Tipp

- Informationen zu weiteren Optionen finden Sie unter „Gemeinsame Optionen“ auf Seite 74.

Bilddateien herunterladen

„Meine Sachen“ → „Bilder“ → „Download More“



Der Browser wird geöffnet, und die Portalseite, von der Sie Bilder herunterladen können, wird angezeigt.

Klingeltöne (M 6-2)

Die heruntergeladenen Tondateien und die von der Sprachnotizfunktion (Sprachaufzeichnung) aufgezeichneten AMR-Daten werden unter Klingeltöne verwaltet. Die Standardklingeltöne sind in Klingeltöne nicht enthalten. Nur Tondateien, die Sie mit dem Telefon abspielen können, werden in Klingeltöne gespeichert.

Tondateien abspielen

„Meine Sachen“ → „Klingeltöne“

1. Drücken Sie , um die Liste von der Speicherkarte anzuzeigen, bzw. , um zum Telefonspeicher zurückzukehren.
2. Markieren Sie die Datei, die Sie abspielen möchten. Um die Wiedergabe zu beenden, drücken Sie [Zurück].

Hinweis

- Es kann sein, dass einige Tondateien nicht wiedergegeben werden können.

Töne als Klingelton verwenden

„*Meine Sachen*“ → „*Klingeltöne*“

1. Markieren Sie die Datei, die Sie als Klingelton verwenden möchten.
2. Drücken Sie [Optionen], und wählen Sie „Klingelton auswählen“.

Tipp

- Informationen zu weiteren Optionen finden Sie unter „Gemeinsame Optionen“ auf Seite 74.

Tondateien herunterladen

„*Meine Sachen*“ → „*Klingeltöne*“ → „*Download More*“



Der Browser wird geöffnet, und die Portalseite, von der Sie Töne herunterladen können, wird angezeigt.



Videos (M 6-4)

Auf Ihrem Telefon können Sie kurze Videoclips verwalten, die Sie mit einer Videokamera aufgenommen oder von mobilen Internetseiten (gilt nur für WML-Seiten) heruntergeladen haben.

Videos abspielen

„*Meine Sachen*“ → „*Videos*“

1. Drücken Sie , um die Liste von der Speicherkarte anzuzeigen, bzw. , um zum Telefonspeicher zurückzukehren.

2. Markieren Sie die Datei, die Sie abspielen möchten.
Um die Wiedergabe zu unterbrechen, drücken Sie .
Um die Wiedergabe fortzusetzen, drücken Sie erneut .
Um die Wiedergabe zu beenden, drücken Sie [Zurück].

Videoclip zum Klingeln verwenden

Sie können Ihr Telefon so einrichten, dass beim Klingeln ein Video abgespielt wird.

„*Meine Sachen*“ → „*Videos*“

1. Markieren Sie das gewünschte Video.
2. Drücken Sie [Optionen], und wählen Sie „Als Klingelvideo“.

Tipp

- Informationen zu weiteren Optionen finden Sie unter „Gemeinsame Optionen“ auf Seite 74.

Videos herunterladen

„*Meine Sachen*“ → „*Videos*“ → „*Download More*“

Die Seite, von der Sie Videoclips herunterladen können, wird angezeigt.



Designs (M 6-6)

Sie können das Display des 550SH sehr einfach mit Designdateien anpassen.

Sie können Designdateien verwalten, die von mobilen Internetseiten heruntergeladen wurden.

Vorschau anzeigen

„*Meine Sachen*“ → „*Designs*“

1. Drücken Sie , um die Liste von der Speicherkarte anzuzeigen, bzw. , um zum Telefonspeicher zurückzukehren.
2. Markieren Sie die Designdatei, die Sie in der Vorschau anzeigen möchten.
3. Drücken Sie [Optionen], und wählen Sie „Vorschau“.
Die gewählte Designdatei wird angezeigt.

Design festlegen

„*Meine Sachen*“ → „*Designs*“

1. Wählen Sie die gewünschte Designdatei.
Die gewählte Designdatei wird als Standarddesign festgelegt.

Tipp

- Auch nach dem Festlegen eines Designs können Sie ein Hintergrundbild wählen. In diesem Fall gilt das Design für alle anderen Elemente.
- Informationen zu weiteren Optionen finden Sie unter „Gemeinsame Optionen“ auf Seite 74.

Hinweis

- Wenn Sie Ihr Originalbild als Hintergrundbild festlegen, wird nach Schritt 1 ein Bildschirm angezeigt, in dem Sie „Aktuellen Hintergr. behalten“ oder „Design-Hintergr. installieren“ wählen können.

Designdateien herunterladen

„*Meine Sachen*“ → „*Designs*“ → „*Download more*“



Der Browser wird geöffnet, und die Portalseite, von der Sie Designdateien herunterladen können, wird angezeigt.

Andere Dokumente (M 6-8)

Einige Dateitypen werden im Ordner Andere Dokumente des Telefons gespeichert. Sie können diese Dateien wie Daten unter Meine Sachen bearbeiten und verwenden.

Dokumente öffnen

„*Meine Sachen*“ → „*Andere Dokumente*“

1. Drücken Sie , um die Liste von der Speicherkarte anzuzeigen, bzw. , um zum Telefonspeicher zurückzukehren.
2. Wählen Sie die gewünschte Datei.

Tipp

- Informationen zu weiteren Optionen finden Sie unter „Gemeinsame Optionen“ auf Seite 74.

Gemeinsame Optionen

Dateien mit Kopierschutz aktivieren (DRM)

Einige Bilder, Tondateien, Videoclips und Designdateien sind durch ein digitales Kopierschutzprogramm namens DRM (Digital Rights Management) geschützt. Um diese Dateien zu öffnen, müssen Sie die digitale Lizenz aktivieren. Durch DRM geschützte Dateien werden mit  angezeigt.

Wählen Sie die gewünschte Option.

„*Meine Sachen*“ → „*Bilder*“

„*Meine Sachen*“ → „*Klingeltöne*“

„*Meine Sachen*“ → „*Videos*“

„*Meine Sachen*“ → „*Designs*“

„*Meine Sachen*“ → „*Andere Dokumente*“

1. Markieren Sie die Datei, die Sie aktivieren möchten.
2. Drücken Sie [Optionen], und wählen Sie „Aktivieren“.

Hinweis

- *Es kann sein, dass sich einige Bilder mit DRM nicht öffnen lassen, obwohl versucht wurde, sie zu aktivieren.*

Dateien unter Meine Sachen versenden

Wählen Sie die gewünschte Option.

Für Dateien außer Designdateien

„*Meine Sachen*“ → „*Bilder*“

„*Meine Sachen*“ → „*Klingeltöne*“

„*Meine Sachen*“ → „*Videos*“

„*Meine Sachen*“ → „*Andere Dokumente*“

1. Markieren Sie die gewünschte Datei.
2. Drücken Sie [Optionen], und wählen Sie „Senden“.
3. Wählen Sie „Als Nachricht“ oder „Via Bluetooth“.

Bei Designdateien

Designdateien können Sie ausschließlich über Bluetooth senden.

„*Meine Sachen*“ → „*Designs*“

1. Markieren Sie die gewünschte Datei.
2. Drücken Sie [Optionen], und wählen Sie „Per Bluetooth“.

Tipp

- Ausführliche Informationen zur Erstellung von Nachrichten finden Sie unter „*Neue Nachricht erstellen*“ auf Seite 52.
- Weitere Informationen zu den Bluetooth-Einstellungen finden Sie unter „*Bluetooth*“ auf Seite 116.

Hinweis

- Urheberrechtlich geschützte Bilder/Töne/Videoclips können nicht als Anhang einer Nachricht gesendet werden, mit Ausnahme von *Separate-Delivery-Dateien*.
- Bei der Kopplung der Geräte müssen Sie Ihren Passcode eingeben, wenn Sie zum ersten Mal eine Verbindung zu einem Bluetooth-fähigen Gerät herstellen.
- Wenn Sie eine Bilddatei versenden, wählen Sie in Schritt 3 „*MMS Postkarte*“

Dateien unter *Meine Sachen* empfangen

Wenn das Telefon ein Objekt empfängt, wird im Standby eine Bestätigungsmeldung angezeigt.

1. Drücken Sie [Ja].
Die empfangene Datei wird im entsprechenden Ordner unter *Meine Sachen* gespeichert.

Tipp

- Weitere Informationen zu den Bluetooth-Einstellungen finden Sie unter „*Verbindung*“ auf Seite 116.

Dateien unter *Meine Sachen* verwenden

Sie können die gespeicherten Dateien unter *Meine Sachen* kopieren, verschieben, sortieren, umbenennen und löschen.

Wählen Sie die gewünschte Option.

- „*Meine Sachen*“ → „*Bilder*“
- „*Meine Sachen*“ → „*Klingeltöne*“
- „*Meine Sachen*“ → „*Videos*“
- „*Meine Sachen*“ → „*Designs*“
- „*Meine Sachen*“ → „*Andere Dokumente*“

1. Markieren Sie die gewünschte Datei.
2. Drücken Sie [Optionen], und wählen Sie „*Erweitert*“.

3. Wählen Sie die gewünschte Option.
- „Verschieben“: Verschiebt Dateien in einen anderen Ordner. Wählen Sie den Zielordner.
 - „Kopieren“: Kopiert Dateien. Wählen Sie den Zielordner.
 - „Ordner erstellen“: Erstellt einen neuen Ordner.
 - „Mehrfach-Auswahl“: Wählt mehrere Dateien.
 - „Sortieren“: Sortiert Dateien. Wählen Sie die Dateien, die Sie sortieren möchten.

Hinweis

- Wenn Sie „Designs“ wählen, können Sie in Schritt 3 nur „Verschieben“, „Kopieren“ und „Sortieren“ wählen.

Dateien umbenennen

Wählen Sie die gewünschte Option.

- „Meine Sachen“ → „Bilder“
 - „Meine Sachen“ → „Klingeltöne“
 - „Meine Sachen“ → „Videos“
 - „Meine Sachen“ → „Designs“
 - „Meine Sachen“ → „Andere Dokumente“
1. Markieren Sie die gewünschte Datei.
 2. Drücken Sie [Optionen], und wählen Sie „Umbenennen“.

Dateien löschen

- „Meine Sachen“ → „Bilder“
 - „Meine Sachen“ → „Klingeltöne“
 - „Meine Sachen“ → „Videos“
 - „Meine Sachen“ → „Designs“
 - „Meine Sachen“ → „Andere Dokumente“
1. Markieren Sie die gewünschte Datei.
 2. Drücken Sie [Optionen], und wählen Sie „Löschen“.

Details unter Meine Sachen anzeigen

Wählen Sie die gewünschte Option.

- „Meine Sachen“ → „Bilder“
 - „Meine Sachen“ → „Klingeltöne“
 - „Meine Sachen“ → „Videos“
 - „Meine Sachen“ → „Designs“
 - „Meine Sachen“ → „Andere Dokumente“
1. Markieren Sie die Datei, zu der Sie Details anzeigen möchten.
 2. Drücken Sie [Optionen], und wählen Sie „Details“.

Mehrere Dateien wählen

Sie können Ihre Bild-, Ton- oder Videodateien in das Album verschieben.

„*Meine Sachen*“ → „*Bilder*“

„*Meine Sachen*“ → „*Klingeltöne*“

„*Meine Sachen*“ → „*Videos*“

1. Markieren Sie die Datei, die Sie verschieben möchten.
2. Drücken Sie [Optionen], und wählen Sie „Senden“.
3. Wählen Sie „Zum Album“.

Hinweis

- *Durch ein Copyright geschützte Bild-, Ton- und Videodateien können nicht verschoben werden.*

Mehrere Dateien wählen.

Sie können mehrere Dateien aus Meine Sachen für das Verschieben, Kopieren oder Löschen wählen.

Hinweis

- *Die folgenden Schritte sind durchführbar, wenn andere Einträge als Designdateien oder „Download More“ gewählt wurden.*

Wählen Sie die gewünschte Option.

„*Meine Sachen*“ → „*Bilder*“ → [Optionen]

„*Meine Sachen*“ → „*Klingeltöne*“ → [Optionen]

„*Meine Sachen*“ → „*Videos*“ → [Optionen]

„*Meine Sachen*“ → „*Andere Dokumente*“ → [Optionen]

1. Wählen Sie „Erweitert“.
2. Wählen Sie „Mehrfach-Auswahl“.
3. Drücken Sie , um die gewünschten Dateinamen zu wählen.
4. Drücken Sie [Optionen], und wählen Sie die gewünschte Option.

Tipp

- *Um das Kontrollkästchen zu deaktivieren, wählen Sie die Datei erneut, oder wählen Sie in Schritt 4 die Option „Auswahl“.*
- *Wenn Sie alle Dateien wählen möchten, wählen Sie in Schritt 4 die Option „Alle auswählen“. Um die Auswahl aller Dateien aufzuheben, wählen Sie „Ganze Auswahl löschen“.*

Spiele (M 6-3) & Anwendungen (M 6-5)

Ausführliche Informationen zu den Anwendungen von Swisscom finden Sie unter „Spiele & Anwendungen“ auf Seite 79.

Textvorlagen (M 6-7)

Sie können bis zu 50 Textvorlagen speichern und in SMS- und MMS-Nachrichten verwenden. Sie können in einer Textvorlage bis zu 256 Zeichen speichern.

Text einer Textvorlage hinzufügen

„*Meine Sachen*“ → „*Textvorlagen*“ → „*Neue Vorlage hinzu*“

1. Ändern Sie den Text, und drücken Sie .

Textvorlagen bearbeiten

„*Meine Sachen*“ → „*Textvorlagen*“

1. Markieren Sie die Textvorlage, die Sie bearbeiten möchten.
2. Drücken Sie [Optionen], und wählen Sie „Ändern“.
Um die Textvorlage anzuzeigen, drücken Sie [Optionen], und wählen Sie „Anzeigen“.
Um die Textvorlage zu löschen, drücken Sie [Optionen], und wählen Sie „Löschen“.
3. Ändern Sie den Text, und drücken Sie .

Textvorlagen versenden

„*Meine Sachen*“ → „*Textvorlagen*“

1. Markieren Sie die gewünschte Textvorlage.
2. Drücken Sie [Optionen], und wählen Sie „Vorlage senden“.

Speicherstatus (M 6-9)

Mithilfe dieser Funktion können Sie den Speicherstatus des Telefonspeichers oder der Speicherkarte anzeigen. Sie können den Speicherstatus zu folgenden Objekten anzeigen.

Telefonspeicher: Anwendungen, Bilder, Videos,
Töne, Designs, Sonstige, Summe
und Frei

Speicherkarte: Bilder, Videos, Töne, Designs,
Sonstige, Summe und Frei

„*Meine Sachen*“ → „*Speicherstatus*“

1. Wählen Sie „Telefonspeicher“ oder „Speicherkarte“.

Unterhaltung (M 1)

Spiele & Anwendungen (M 1-1)

Anwendungen verwenden

Sie können mit diesem Telefon verschiedene Anwendungen von Swisscom nutzen. Die Anwendungen laden Sie über das mobile Internet herunter. Bestimmte Anwendungen ermöglichen die Verbindung mit einem Netzwerk, z. B. bei einem Spiel oder einer netzbasierten Anwendung.

Hinweis

- *Anwendungen können lokal (keine Verbindung) und netzbasiert (Verbindung über das mobile Internet zur Aktualisierung von Daten oder zum Spielen) ausgeführt werden. Es kann sein, dass Ihnen bei netzbasierten Anwendungen zusätzliche Kosten entstehen. Weitere Informationen hierzu erhalten Sie von Ihrem Netzbetreiber.*

Anwendungen herunterladen

„Unterhaltung“ → „Spiele & Anwendungen“ → „Spiele“ → „More Games“

„Unterhaltung“ → „Spiele & Anwendungen“ → „Anwendungen“ → „Mehr Anwendungen“

1. Wählen Sie die gewünschte Anwendung.

Bevor Sie eine Anwendung herunterladen, werden Sie zu einer Bestätigung aufgefordert. Nachdem Sie die Informationen im Bestätigungsbildschirm geprüft haben, können Sie die Anwendung herunterladen.

2. Drücken Sie , um mit dem Herunterladen zu beginnen.
3. Wenn Sie fertig sind, drücken Sie .

Hinweis

- *Bevor Sie die Anwendung herunterladen, müssen Sie ggf. Ihre Benutzerdaten eingeben.*

Anwendungen ausführen

„*Unterhaltung*“ → „*Spiele & Anwendungen*“ → „*Spiele*“ oder „*Anwendungen*“

1. Wählen Sie den Titel der Anwendung, die Sie ausführen möchten.
Die gewählte Anwendung wird ausgeführt. Wenn Sie netzbasierte Anwendungen ausführen, können Sie eine Netzverbindung wählen.
2. Um die Anwendung zu beenden, drücken Sie  und wählen „Ende“.

Bildschirmschoner für das Display einstellen

„*Unterhaltung*“ → „*Spiele & Anwendungen*“ → „*Spiele*“ oder „*Anwendungen*“

1. Markieren Sie die Datei, die Sie als Bildschirmschoner verwenden möchten.
2. Drücken Sie [Optionen], und wählen Sie „als Bildschirmschoner“.

Berechtigung einstellen

Sie können Berechtigungen für bestimmte Java™-Anwendungen einstellen.

„*Unterhaltung*“ → „*Spiele & Anwendungen*“ → „*Spiele*“ oder „*Anwendungen*“

1. Markieren Sie die gewünschte Java™-Anwendung.
2. Drücken Sie [Optionen], und wählen Sie „Berechtigung“.

3. Wählen Sie eine der folgenden Optionen:

„Anruf“:	Richtet die Berechtigung zum Tätigen von Sprachanrufen ein.
„Internetzugriff“:	Richtet die Berechtigung für den Internetzugriff ein.
„Nachrichten“:	Richtet die Berechtigung für MMS und SMS ein.
„Auto Run“:	Richtet die Berechtigung zur Ausführung der Auto-Run-Funktion ein.
„Lokale Verbindung“:	Richtet die Berechtigung zur Verbindung mit lokalen Geräten ein.
„Ben.daten lesen“:	Richtet die Berechtigung zum Lesen von Benutzerdaten ein, z. B. Einträge im Telefonbuch, Postfach (Eingang) und Daten unter Meine Sachen.
„Ben.daten schr.“:	Richtet die Berechtigung zur Erfassung von Einträgen in Ihrem Telefon ein, z. B. Einträge im Telefonbuch, Postfach (Eingang) und Daten unter Meine Sachen.
„Multimedia“:	Richtet die Berechtigung für Multimedia-Aufnahmen ein.

4. Wählen Sie eine der folgenden Optionen:

- „Sitzung“: Die Bestätigungsmeldung wird erst angezeigt, wenn Sie die Anwendung beenden, während die Ausführung des API der angegebenen Funktionsgruppe autorisiert wird.
- „Einmal“: Die Bestätigungsmeldung wird immer angezeigt, wenn das API der angegebenen Funktionsgruppe ausgeführt wird.
- „Pauschal“: Die Bestätigungsmeldung wird erst angezeigt, wenn die Anwendung gelöscht wird oder Sie die Einstellungen ändern, während die Ausführung des API der angegebenen Funktionsgruppe autorisiert wird.
- „Nein“: Die Ausführung des API der angegebenen Funktionsgruppe wird nicht autorisiert.

Hinweis

- Um alle Berechtigungseinstellungen zu löschen, wählen Sie in Schritt 3 „Zurücksetzen“.
- Es sind nicht alle Berechtigungen für alle Java™-Anwendungen verfügbar.

Informationen zur Anwendung anzeigen

Sie können Informationen zur Java™-Anwendung anzeigen.

„*Unterhaltung*“ → „*Spiele & Anwendungen*“ → „*Spiele*“ oder „*Anwendungen*“

1. Markieren Sie die gewünschte Java™-Anwendung.
2. Drücken Sie [Optionen], und wählen Sie „Informationen“.

Anwendungen verschieben oder löschen

Sie können Anwendungen zwischen dem Spiele- und dem Anwendungsordner verschieben, und Sie können Anwendungen in Ordnern löschen.

„*Unterhaltung*“ → „*Spiele & Anwendungen*“ → „*Spiele*“ oder „*Anwendungen*“





1. Markieren Sie die gewünschte Java™-Anwendung.
2. Drücken Sie [Optionen], und wählen Sie „Verschieben“ oder „Löschen“.

Einstellungen (M 1-1-3)

Anwendungslautstärke

Sie können die Lautstärke der Anwendung, z. B. den Toneffekt, in einer von fünf Stufen einstellen oder auch stumm schalten. Wenn das Profil auf „Stumm“ festgelegt ist, hat die Einstellung „Alle Töne“ (S. 104) Priorität.

„*Unterhaltung*“ → „*Spiele & Anwendungen*“ → „*Einstellungen*“ → „*Anwend.lautstärke*“

1. Drücken Sie  (oder ) , um die Lautstärke zu erhöhen, bzw.  (oder ) , um sie zu verringern. Drücken Sie anschließend .

Beleuchtung

„*Unterhaltung*“ → „*Spiele & Anwendungen*“ → „*Einstellungen*“ → „*Beleuchtung*“ → „*Ein/Aus*“

1. Wählen Sie „Immer an“, „Immer aus“ oder „Standard“.
 - „Immer an“: Geht bei Ausführung der Anwendung an.
 - „Immer aus“: Geht bei Ausführung der Anwendung aus, auch wenn eine Taste gedrückt wird.
 - „Standard“: Wie die Beleuchtungseinstellung des Displays (S. 110).

Blinken einstellen

Mit dieser Einstellung wird die Beleuchtung über die Anwendung gesteuert. Wenn Sie „Aus“ wählen, kann die Beleuchtung von der Anwendung nicht eingeschaltet werden.

„*Unterhaltung*“ → „*Spiele & Anwendungen*“ → „*Einstellungen*“ → „*Beleuchtung*“ → „*Blinken*“

1. Wählen Sie „Ein“ oder „Aus“.

Vibration

Wenn die Vibrationsfunktion in der Anwendung eingestellt ist, können Sie bestimmen, ob diese aktiviert oder deaktiviert werden soll.



„*Unterhaltung*“ → „*Spiele & Anwendungen*“ → „*Einstellungen*“ → „*Vibration*“

1. Wählen Sie „Ein“ oder „Aus“.

Gespräch & Alarm

Sie können für ankommende Gespräche und Alarmsignale eine Priorität definieren, die bei Ausführung einer Anwendung gilt.

„**Unterhaltung**“ → „**Spiele & Anwendungen**“ → „**Einstellungen**“ → „**Gespräch & Alarm**“

1. Wählen Sie „Sprachanruf“, „Videoanruf“, „Eingehende Nachricht“ oder „Alarm“.
2. Wählen Sie die gewünschte Methode.
 - „Anrufpriorität“, „Nachrichtenpriorität“ oder „Priorität“:
Die Anwendung wird automatisch angehalten, und Sie können das Gespräch entgegennehmen oder die Nachricht empfangen bzw. der Alarm ertönt. Wenn das Gespräch, der Nachrichtenversand bzw. der Alarm beendet ist, wird Ihnen durch ein entsprechendes Symbol () im Display angezeigt, dass eine angehaltene Anwendung existiert.
 - „Anruf-Benachr.“, „Benachr. Nachricht“ oder „Benachrichtigung“:
Ein Lauftext (Marquee) wird in der ersten Zeile des Bildschirms angezeigt, und die Anwendung wird fortgesetzt. Wenn Sie  drücken, wird die Anwendung angehalten, und Sie können ein Gespräch entgegennehmen. Wenn das Gespräch bzw. der Nachrichtenversand beendet ist, wird Ihnen durch ein entsprechendes Symbol () im Display angezeigt, dass eine angehaltene Anwendung existiert.

Bildschirmschoner

Sie können Anwendungen als Bildschirmschoner für den Standby-Bildschirm herunterladen und die Wartezeit einstellen, bis der Bildschirmschoner aktiviert werden soll.

„**Unterhaltung**“ → „**Spiele & Anwendungen**“ → „**Einstellungen**“ → „**Bildschirmschoner**“ → „**Ein/Aus**“

1. Wählen Sie „Ein“ oder „Aus“.

Zeit bis Aktivieren einstellen

„**Unterhaltung**“ → „**Spiele & Anwendungen**“ → „**Einstellungen**“ → „**Bildschirmschoner**“ → „**Zeit f. Aktivieren**“

1. Geben Sie die Zeit bis zum Aktivieren zweistellig über das Tastenfeld ein.

Zeit für Anhalten einstellen

„**Unterhaltung**“ → „**Spiele & Anwendungen**“ → „**Einstellungen**“ → „**Bildschirmschoner**“ → „**Zeit f. Anhalten**“

1. Geben Sie die gewünschte Dauer zwischen „nach 15 Min.“ und „nach 6 Std.“ an.

Standardeinstellungen

„*Unterhaltung*“ → „*Spiele & Anwendungen*“ → „*Einstellungen*“ → „*Standardeinstell.*“

1. Geben Sie Ihren Telefon-Code ein.

Ausführliche Informationen zum Telefon-Code finden Sie unter „Telefoncode ändern“ auf Seite 115.

Ganzen Speicher löschen

„*Unterhaltung*“ → „*Spiele & Anwendungen*“ → „*Einstellungen*“ → „*Speicher alle löschen*“

1. Geben Sie Ihren Telefon-Code ein.

Ausführliche Informationen zum Telefon-Code finden Sie unter „Telefoncode ändern“ auf Seite 115.

Java™ Information (M 1-1-4)

„*Unterhaltung*“ → „*Spiele & Anwendungen*“ → „*Informationen*“

Sie können Informationen zu den Lizenzen von Java™ anzeigen.

Mobiles TV (M 1-2)

Sie können eine Verbindung mit dem Dienst „Mobiles TV“ herstellen.

Hinweis

- *Dieses Dienstmerkmal wird nicht von allen Netzbetreibern angeboten. Weitere Informationen hierzu erhalten Sie von Ihrem Netzbetreiber.*

Streamen (M 1-3)

Sie können Videodateien abspielen, während sie vom mobilen Internet heruntergeladen werden.

Sie können auch die Internetadresse als Bookmark speichern.

„*Unterhaltung*“ → „*Streamen*“

1. Wählen Sie „Letzte Streaming-Wiederg.“, „Gehe zu URL“, „Favorit“ oder „Zugriffs-Log“.

„Letzte Streaming-Wiederg.“:

Zeigt die letzte Streaming-Datei.

„Gehe zu URL“: Geben Sie die Adresse der Website ein. Der Browser öffnet die Seite und beginnt mit dem Herunterladen und der Wiedergabe.

„Favorit“: Die Adresse der Website wird gespeichert.

„Zugriffs-Log“: Zeigt das Protokoll der Webseiten an, die Sie aufgerufen haben.

„Einstellungen“: Einstellungen für die Beleuchtung und die Anzeigegröße.

Videos (M 1-4)







Videos abspielen (M 1-4-3)

„Unterhaltung“ → „Videos“ → „Videos“

1. Wählen Sie „Telefonspeicher“ oder „Speicherkarte“.
2. Wählen Sie „Alle Videos“ oder die gewünschte Playliste.
3. Wählen Sie die gewünschte Datei.
Um die Wiedergabe zu unterbrechen, drücken Sie .
Um die Wiedergabe zu beenden, drücken Sie [Zurück].

Tipp

- Sie können den Video-Spieler über folgende Tasten bedienen:

- : Erhöht bzw. verringert die Lautstärke.
-  (gedrückt halten): Schaltet den Ton aus.
- : Springt zur nächsten Datei.
- : Kehrt zum Anfang der aktuellen Datei zurück.
-  (gedrückt halten): Spult vor.
-  (gedrückt halten): Spult zurück.

Abzuspielende Datei suchen

„Unterhaltung“ → „Videos“ → „Videos“

1. Wählen Sie „Telefonspeicher“ oder „Speicherkarte“.
2. Wählen Sie „Alle Videos“ oder die gewünschte Playliste.
3. Drücken Sie [Optionen], und wählen Sie „Suchen“.
4. Geben Sie die ersten Buchstaben des Titels ein.
Die Suchergebnisse werden in alphabetischer Reihenfolge angezeigt, die übereinstimmende Datei wird hervorgehoben.

Datei zur Playliste hinzufügen

Sie können Dateien wie nachfolgend beschrieben zu einer Playliste hinzufügen.

„Unterhaltung“ → „Videos“ → „Videos“

1. Wählen Sie „Telefonspeicher“ oder „Speicherkarte“.
2. Wählen Sie „Alle Videos“ oder die gewünschte Playliste.
3. Markieren Sie die Datei, die Sie der Playliste hinzufügen möchten.
4. Drücken Sie [Optionen], und wählen Sie „In die Playliste“.
Die Playlisten werden angezeigt. Weitere Informationen zum Erstellen einer Playliste finden Sie unter „Neue Playliste hinzufügen“ auf Seite 86.
5. Wählen Sie die gewünschte Playliste.
Die in Schritt 3 markierte Datei wird in der Liste gespeichert.
Um Dateien aus der Playliste zu löschen, markieren Sie die Datei in der Playliste, und drücken Sie [Optionen]. Wählen Sie dann „Aus Playliste löschen“.

Neue Playliste hinzufügen

Sie können eine Playliste erstellen und Ihre Musiktitel darin speichern.

„**Unterhaltung**“ → „**Videos**“ → „**Videos**“

1. Wählen Sie „Telefonspeicher“ oder „Speicherkarte“.
2. Drücken Sie [Optionen], und wählen Sie „Neue Playliste“.
3. Geben Sie einen Namen für die Playliste ein.
4. Drücken Sie .

Hinweis

- *Um die Playliste zu löschen, markieren Sie die Playliste, und drücken Sie [Optionen]. Wählen Sie dann „Playliste löschen“.*

Einstellungen

Sie können beim Abspielen von Videodateien einen Wiedergabemodus für „Wiedergabeart“, „Beleuchtung“ und „Anzeigegröße“ wählen.

„**Unterhaltung**“ → „**Videos**“ → „**Videos**“

1. Wählen Sie „Telefonspeicher“ oder „Speicherkarte“.
2. Wählen Sie „Alle Videos“ oder die gewünschte Playliste.
3. Wählen Sie die Datei, für die Sie den Wiedergabemodus anpassen möchten.

4. Drücken Sie [Optionen], und wählen Sie „Einstellungen“.
5. Wählen Sie „Wiedergabeart“, „Beleuchtung“ oder „Anzeigegröße“.
6. Wählen Sie eine der folgenden Optionen:
 - „Wiedergabeart“
 - „Normal“: Spielt alle Dateien im gewählten Ordner einmal ab und beendet die Wiedergabe.
 - „Wiederholen“: Wiederholt die Wiedergabe der Dateien im gewählten Ordner.
 - „Alle wiederh.“: Spielt alle Dateien im gewählten Ordner ab.
 - „Zufall“: Spielt die Dateien im gewählten Ordner nach dem Zufallsprinzip ab.
 - „Beleuchtung“
 - „Immer an“: Leuchtet, während die Datei abgespielt wird.
 - „Immer aus“: Leuchtet nicht, während die Datei abgespielt wird, auch nicht bei Drücken einer Taste.
 - „Standard“: Wie die Beleuchtungseinstellung des Displays (S. 110).
 - „Anzeigegröße“
 - „Originalgröße“: Zeigt die Datei in ihrer Originalgröße an.
 - „Vergrössern“: Zeigt die Datei vergrößert an.
 - „Vollbild“: Zeigt die Datei im ganzen Bildschirm an.

Videos herunterladen (M 1-4-2)

„Unterhaltung“ → „Videos“ → „Neue Videos herunterladen“

Die Seite, von der Sie Videoclips herunterladen können, wird angezeigt.

Videos abspielen

Letzte Datei wiedergeben (M 1-4-1)

„Unterhaltung“ → „Videos“ → „Zuletzt abgespieltes Video“

Kalender (M 11)

Mit dem Kalender können Sie Termine oder Ereignisse für ein bestimmtes Datum bzw. eine bestimmte Uhrzeit planen.

Diese Einträge können mit der Funktechnologie *Bluetooth* an einen PC übertragen werden. Wenn Sie Einträge mit anderen Geräten austauschen, können das angezeigte Datum und die angezeigte Uhrzeit von Datum und Uhrzeit der ursprünglichen Daten abweichen. Das hängt vom Datenformat des empfangenden Gerätes ab.

Neuen Eintrag erstellen

„Kalender“

1. Wählen Sie den Tag, für den Sie ein Ereignis hinzufügen möchten.
2. Wählen Sie „Neuen Eintr. hinzu“.
3. Geben Sie den Betreff ein.
4. Wählen Sie die gewünschte Kategorie.
5. Geben Sie Anfangsdatum und -uhrzeit ein.
6. Wählen Sie die gewünschte Dauer.
Wenn Sie „Sonstige“ wählen, geben Sie Enddatum und -uhrzeit ein.
7. Wählen Sie eine Erinnerungszeit.
Wenn Sie „Sonstige“ wählen, geben Sie Datum und Uhrzeit für die Erinnerung ein.
8. Drücken Sie [Speichern].

Hinweis

- *Wurde weder Datum noch Uhrzeit eingestellt, wird der Bildschirm zur Eingabe von Datum und Uhrzeit angezeigt (S. 111).*
- *Das Erinnerungssignal ertönt nicht, wenn „Alle Töne“ (S. 104) auf „Stumm“ eingestellt ist.*

Art des Erinnerungstons/-videos ändern

1. Wählen Sie im Bildschirm Neuer Eintrag die Option „Erinnerung“.
2. Wählen Sie „Ton/Video zuweisen“.
3. Wählen Sie „Ton zuweisen“ und anschließend „Vorinst. Töne“ oder „Meine Klingeltöne“, oder wählen Sie „Video zuweisen“.
4. Wählen Sie die gewünschte Ton- oder Videodatei.
Ausführliche Informationen zur Auswahl von Tönen finden Sie unter „Klingelton für einen eingehenden Anruf zuweisen“ auf Seite 104.

Dauer des Erinnerungstons/-videos ändern

1. Wählen Sie im Bildschirm Neuer Eintrag die Option „Erinnerung“.
2. Wählen Sie „Dauer“.
3. Geben Sie den Zeitraum ein.
Wenn Sie „Sonstige“ gewählt haben, können Sie die gewünschte Dauer zweistellig über das Tastenfeld eingeben.

Wiederholoption der Erinnerung einstellen

1. Wählen Sie im Bildschirm Neuer Eintrag „Wiederholung“.
2. Wählen Sie die gewünschte Wiederholoption.

Ort eingeben

1. Wählen Sie im Bildschirm Neuer Eintrag die Option „Ort“.
2. Geben Sie einen Ort zu dem Eintrag ein.

Beschreibung eingeben

1. Wählen Sie im Bildschirm Neuer Eintrag die Option „Beschreibung“.
2. Geben Sie zu dem Eintrag eine Notiz ein.

Eintrag als geheim kennzeichnen

1. Wählen Sie im Bildschirm Neuer Eintrag die Option „Geheim“.
2. Wählen Sie „Ein“, um den Eintrag als geheim zu kennzeichnen, oder wählen Sie „Aus“.

Eintrag anzeigen

„Kalender“

1. Wählen Sie den Tag, den Sie anzeigen möchten.
2. Wählen Sie den gewünschten Eintrag.







Nach Datum suchen

1. Drücken Sie in einer beliebigen Ansicht [Optionen], und wählen Sie „Gehe zu“.
2. Wählen Sie „Heute“, um den aktuellen Tag anzuzeigen, oder „Datum eingeben“, um das gewünschte Datum einzugeben.







Tipp

- In der Monats- oder Wochenansicht können Sie die Anzeige mithilfe folgender Optionen einstellen:

Monatsansicht

- : Zeigt den vorherigen Monat an.
- : Zeigt den nächsten Monat an.
- : Zeigt die Wochenansicht an.
- : Bewegt den Cursor auf den heutigen Tag.
- : Bewegt den Cursor nach links (vorheriger Tag) oder nach rechts (nächster Tag).
- : Bewegt den Cursor nach oben (letzte Woche) oder nach unten (nächste Woche).

Wochenansicht

- : Zeigt die vorherige Woche an.
- : Zeigt die nächste Woche an.
- : Zeigt die Monatsansicht an.
- : Bewegt den Cursor auf den heutigen Tag.
- : Bewegt den Cursor nach links (vorheriger Tag) oder nach rechts (nächster Tag).
- : Verschiebt den Fokus in der Wochenansicht nach oben oder unten (vorherige Stunde oder nächste Stunde).

Feiertag festlegen

In der Wochen- oder Monatsansicht können Sie ein Datum oder bestimmte Wochentage mit sieben Farben hervorheben.

„Kalender“

Farbe für ein Datum

1. Markieren Sie den Tag, den Sie festlegen möchten.
2. Drücken Sie [Optionen], und wählen Sie „Urlaub einstellen“.
3. Wählen Sie „Datum“ und anschließend die gewünschte Farbe.

Farbe für Wochentage

1. Drücken Sie [Optionen], und wählen Sie „Urlaub einstellen“.
2. Wählen Sie „Nach Woche“ und anschließend den Tag in der Woche, dem Sie eine Farbe zuweisen möchten.
3. Wählen Sie die gewünschte Farbe.

Tipp

- *Das ausgewählte Datum bzw. die ausgewählten Tage werden auch im Kalender im Standby-Bildschirm angezeigt.*

Hinweis

- *Wenn für ein Datum sowohl eine Farbe für das Datum als auch für den Wochentag eingestellt ist, wird es mit der Farbe für das Datum angezeigt.*
- *Sie können maximal 100 Tage hervorheben.*

Kalendereintrag suchen

„Kalender“

1. Drücken Sie in einer beliebigen Ansicht [Optionen], und wählen Sie „Suchen“.
2. Geben Sie die Buchstaben des Betreffs ein.
Die Treffer werden in chronologischer Reihenfolge aufgelistet.

Kalendereintrag bearbeiten

„Kalender“

1. Wählen Sie den Tag, den Sie bearbeiten möchten.
2. Markieren Sie den Eintrag, den Sie bearbeiten möchten, drücken Sie [Optionen], und wählen Sie „Ändern“.
3. Wählen Sie den gewünschten Eintrag, und ändern Sie ihn.
4. Drücken Sie [Speichern].

Kalendereintrag löschen

1. Drücken Sie in einer beliebigen Ansicht [Optionen], und wählen Sie „Löschen“.
2. Wählen Sie die gewünschte Option.
„Diesen Termin“ (Tagesansicht):
Löscht den gewählten Eintrag.
„Ganzen Tag“:
Löscht alle Einträge für den gewählten Tag.
„Ganze Woche“ (Wochenansicht):
Löscht alle Einträge für die gewählte Woche.
„Bis letzte Woche“ (Wochenansicht):
Löscht alle Einträge vor der ausgewählten Woche.

- „Diesen Monat“ (Monatsansicht):
Löscht alle Einträge für den
gewählten Monat.
- „Letzten Monat“ (Monatsansicht):
Löscht alle Einträge vor dem
ausgewählten Monat.
- „Alle Termine“ (Wochen- und Monatsansicht):
Löscht alle Termine in dieser
Anwendung.

Kalendereintrag versenden

„Kalender“

1. Wählen Sie den Tag mit den Kalendereinträgen, die Sie versenden möchten.
2. Markieren Sie den Eintrag, den Sie versenden möchten, drücken Sie [Optionen], und wählen Sie „Senden“.
3. Wählen Sie „als Nachricht“ oder „Via Bluetooth“.

Zu „Via Bluetooth“

Ausführliche Informationen finden Sie unter „Bluetooth“ auf Seite 116.

Hinweis

- Bei der Kopplung der Geräte müssen Sie Ihren Passcode eingeben, wenn Sie zum ersten Mal eine Verbindung zu einem Bluetooth-fähigen Gerät herstellen.

Kalendereintrag empfangen

Wenn das Telefon einen Kalendereintrag empfängt, wird im Standby eine Bestätigungsmeldung angezeigt.

1. Drücken Sie [Ja].

Der empfangene Eintrag wird im Kalender gespeichert. Drücken Sie [Nein], um den Eintrag nicht zu speichern.

Tipp

- Weitere Informationen zu den Bluetooth-Einstellungen finden Sie unter „Verbindung“ auf Seite 116.

Speicherstatus anzeigen

1. Drücken Sie in einer beliebigen Ansicht [Optionen], und wählen Sie „Speicherstatus“.

Organizer (M 7)

Alarm (M 7-1)

Alarmsignale einstellen

Die Alarmfunktion ertönt bei einer bestimmten Uhrzeit und erinnert Sie an ein wichtiges Ereignis.

Beachten Sie, dass Sie das aktuelle Datum und die Uhrzeit einstellen müssen, bevor Sie die Alarmfunktion einrichten.

„Organizer“ → „Alarm“

1. Wählen Sie die leere Zeile (--:--) aus, um einen Alarm einzustellen.
2. Geben Sie die gewünschte Zeit ein.
3. Drücken Sie [Speichern].

Art der Wiederholoptionen ändern

1. Wählen Sie im Bildschirm Alarm einstellen „Wiederholung“.
2. Wählen Sie „Nur einmal“, „Jeden Tag“ oder „Bestimmte Tage“.
„Nur einmal“: Der Alarm ertönt nur einmal.
„Jeden Tag“: Der Alarm ertönt jeden Tag zum angegebenen Zeitpunkt.
„Bestimmte Tage“: Der Alarm ertönt am ausgewählten Wochentag bzw. den ausgewählten Wochentagen zum angegebenen Zeitpunkt.





Art des Alarmtons/-videos ändern

1. Wählen Sie im Bildschirm Alarm einstellen „Ton/Video zuweisen“.
2. Wählen Sie „Ton zuweisen“ und anschließend „Vorinst. Töne“ oder „Meine Klingeltöne“, oder wählen Sie „Video zuweisen“.
3. Wählen Sie den Ton bzw. das Video.
Ausführliche Informationen zur Auswahl von Tönen finden Sie unter „Klingelton für einen eingehenden Anruf zuweisen“ auf Seite 104.

Schlummerfunktion des Alarmtons ändern

1. Wählen Sie im Bildschirm Alarm einstellen die Option „Schlummern“.
2. Wählen Sie die gewünschte Schlummeroption.

Lautstärke des Alarms ändern

1. Wählen Sie im Bildschirm Alarm einstellen die Option „Alarmlautstärke“.
2. Drücken Sie  (oder ) , um die Lautstärke zu erhöhen, bzw.  (oder ) , um sie zu verringern.

Hinweis

- *Der Alarm ertönt nicht, wenn „Alarmlautstärke“ auf „Stumm“ eingestellt ist. Wenn das Profil auf „Lautlos“ festgelegt ist, hat die Einstellung „Alle Töne“ (S. 104) Priorität.*

Vibration des Alarmtons ändern

1. Wählen Sie im Bildschirm Alarm einstellen „Vibration“.
2. Wählen Sie „Ein“, „Vibration & Ton“ oder „Aus“.
Ausführliche Informationen zur Auswahl der Vibrationsfunktion finden Sie unter „Vibration“ auf Seite 107.

Dauer des Alarmtons ändern

1. Wählen Sie im Bildschirm Alarm einstellen „Dauer“.
2. Wählen Sie die gewünschte Dauer.

Alarm zurücksetzen

„Organizer“ → „Alarm“

1. Markieren Sie den Alarm, den Sie zurücksetzen möchten.
2. Drücken Sie [Optionen], und wählen Sie „Alarm zurücksetzen“.

Alle Alarmer zurücksetzen

„Organizer“ → „Alarm“

1. Wählen Sie „Alle löschen“.

Rechner (M 7-2)

Der Rechner führt die vier arithmetischen Grundfunktionen mit maximal 12 Stellen aus.

„Organizer“ → „Rechner“



Die wichtigsten Rechenfunktionen:

Um einen Dezimalpunkt einzugeben, drücken Sie $\boxed{.}$.

Um die eingegebene Zahl oder den Operanden zu löschen, drücken Sie [Löschen].

Um die Berechnung durchzuführen, drücken Sie $\boxed{=}$.

Wenn Sie eine neue Berechnung durchführen möchten, drücken Sie [Löschen].

Währungsumrechnung

Sie können den Rechner auch für die Umrechnung von Währungen verwenden. Hierfür müssen Sie einen Wechselkurs eingeben.

Wechselkurs eingeben

„Organizer“ → „Rechner“ → [Optionen] → „Währ. umrechnen“ → „Wechselkurs“

1. Wählen Sie „Landeswährung“ oder „Fremdwährung“.
2. Geben Sie den Wechselkurs ein.

Wert umrechnen

„Organizer“ → „Rechner“



1. Geben Sie den Wert ein, den Sie umrechnen möchten.
2. Drücken Sie [Optionen], und wählen Sie „Währ. umrechnen“.
3. Wählen Sie „In Landeswährung“ oder „In Fremdwährung“.

Sprachaufzeichnung (M 7-3)





Mit dieser Funktion können Sie eine Sprachnotiz aufnehmen. Eine Sprachnotiz kann Sie beispielsweise an einen Termin erinnern oder per MMS versendet werden. Die aufgezeichnete Sprachnotiz wird unter „Meine Sachen“ (Klingeltöne) gespeichert. Sprachnotizen werden im AMR-Format gespeichert.

Sprachnotiz aufnehmen

„Organizer“ → „Sprachaufzeichnung“



1. Drücken Sie , um mit der Aufnahme zu beginnen. Um die Aufnahme vor Ende der Aufnahmezeit zu beenden, drücken Sie .
2. Wählen Sie „Speichern“, um die Sprachnotiz zu speichern.

Hinweis

- Drücken Sie  (oder ) bzw.  (oder ), um die Tonlautstärke bei der Wiedergabe der aufgezeichneten Datei zu regeln.

Sprachnotizen versenden

„Organizer“ → „Sprachaufzeichnung“

1. Drücken Sie , um mit der Aufnahme zu beginnen. Um die Aufnahme vor Ende der Aufnahmezeit zu beenden, drücken Sie .

- Wählen Sie „Speichern und senden“.
- Wählen Sie „als Nachricht“ oder „Zum Album“.
Ausführliche Informationen zur Erstellung von Nachrichten finden Sie unter „Neue Nachricht erstellen“ auf Seite 52.

Aufnahmelänge wählen

„Organizer“ → „Sprachaufzeichnung“ → [Optionen] → „Aufnahmelänge“

- Wählen Sie „Zum Versenden“ oder „Lange Sprachnachr.“.
Bei Auswahl von „Lange Sprachnachr.“ werden die Sprachnotizen automatisch auf der Speicherkarte gespeichert.

Speicherort wählen



„Organizer“ → „Sprachaufzeichnung“ → [Optionen] → „Neue Töne speichern“

- Wählen Sie den gewünschten Ort.
Wenn Sie „Ausw. vor Speichern“ wählen, können Sie beim Speichern einer Sprachnotiz den Speicherort wählen.

Stoppuhr (M 7-4)

Sie können mit dieser Stoppuhr 4 Rundenzeiten speichern.

„Organizer“ → „Stoppuhr“

- Drücken Sie , um die Uhr zu starten.
Drücken Sie vor Ablauf der Stoppuhr [RUNDE], um die Rundenzeit anzuzeigen. Es werden die letzten 4 Rundenzeiten gespeichert.
- Drücken Sie , um die Uhr zu stoppen.

Tipp

- Sie können die Runden- und Stoppzeit speichern, indem Sie [Optionen] drücken und „In Vorl. speichern“ wählen.*

Uhr zurücksetzen

- Nachdem Sie die Stoppuhr beendet haben, drücken Sie [Optionen] und wählen „Zurücksetzen“.

Aufgaben (M 7-5)

Sie können Ihren Termin als Aufgabe für ein bestimmtes Datum oder eine bestimmte Uhrzeit speichern.

Neuen Eintrag erstellen

„Organizer“ → „Aufgaben“

1. Wählen Sie „Neuen Eintr. hinzu“.
2. Geben Sie den Betreff ein.
3. Geben Sie Datum und Uhrzeit ein.
4. Drücken Sie [Speichern].

Hinweis

- *Wurde weder Datum noch Uhrzeit eingestellt, wird der Bildschirm zur Eingabe von Datum und Uhrzeit angezeigt (S. 111).*

Erinnerungszeit wählen

1. Wählen Sie im Bildschirm Neuer Eintrag die Option „Erinnerung“.
2. Wählen Sie „Erinnerungszeitpunkt“.
3. Wählen Sie eine Erinnerungszeit.
Wenn Sie „Sonstige“ wählen, geben Sie Datum und Uhrzeit für die Erinnerung ein.

Art des Alarmtons/-videos ändern

1. Wählen Sie im Bildschirm Neuer Eintrag die Option „Erinnerung“.
2. Wählen Sie „Ton/Video zuweisen“.
3. Wählen Sie „Ton zuweisen“ und anschließend „Vorinst. Töne“ oder „Meine Klingeltöne“, oder wählen Sie „Video zuweisen“.
4. Wählen Sie den Ton bzw. das Video.
Ausführliche Informationen zur Auswahl von Tönen finden Sie unter „Klingelton für einen eingehenden Anruf zuweisen“ auf Seite 104.

Dauer des Alarmtons/-videos ändern

1. Wählen Sie im Bildschirm Neuer Eintrag die Option „Erinnerung“.
2. Wählen Sie „Dauer“.
3. Wählen Sie die gewünschte Dauer.

Beschreibung ändern

1. Wählen Sie im Bildschirm Neuer Eintrag die Option „Beschreibung“.
2. Geben Sie zu der Aufgabe eine Notiz ein.

Eintrag als geheim kennzeichnen

1. Wählen Sie im Bildschirm Neuer Eintrag die Option „Geheim“.
2. Wählen Sie „Ein“, um den Eintrag als geheim zu kennzeichnen, oder wählen Sie „Aus“.

Aufgabe als erledigt oder nicht erledigt kennzeichnen

„Organizer“ → „Aufgaben“

1. Markieren Sie den gewünschten Eintrag.
2. Drücken Sie .
3. Drücken Sie im Texteingabebildschirm [Optionen], und wählen Sie „Markieren“.
Um den Eintrag als unerledigt zu kennzeichnen, wählen Sie „Markierung aufh.“.

Aufgabe suchen

„Organizer“ → „Aufgaben“

1. Drücken Sie [Optionen], und wählen Sie „Suchen“.
2. Geben Sie die Buchstaben des Betreffs ein.
Die Treffer werden in chronologischer Reihenfolge aufgelistet.

Aufgabe versenden

„Organizer“ → „Aufgaben“

1. Markieren Sie die Aufgabe, die Sie versenden möchten.
2. Drücken Sie [Optionen], und wählen Sie „Senden“.
3. Wählen Sie „als Nachricht“ oder „Via Bluetooth“.

Zu „Via Bluetooth“

Ausführliche Informationen finden Sie unter „Bluetooth“ auf Seite 116.

Hinweis

- *Bei der Kopplung der Geräte müssen Sie Ihren Passcode eingeben, wenn Sie zum ersten Mal eine Verbindung zu einem Bluetooth-fähigen Gerät herstellen.*

Speicherstatus anzeigen

„Organizer“ → „Aufgaben“

1. Drücken Sie [Optionen], und wählen Sie „Speicherstatus“.

Aufgaben löschen



„Organizer“ → „Aufgaben“ → [Optionen] → „Löschen“

1. Wählen Sie die gewünschte Option.
„Diese Aufgabe“: Löscht den gewählten Eintrag.
„Alle erled. Aufgaben“: Löscht alle als erledigt markierten Einträge.
„Alle Aufgaben“: Löscht alle Einträge.

Weltzeituhr (M 7-6)

Zeitzone einstellen

„Organizer“ → „Weltzeituhr“

1. Drücken Sie [Ändern], und wählen Sie „Zeitzone einstellen“.
Sie sehen die aktuelle Zeitzone mit einer roten Linie auf der Weltkarte.
2. Drücken Sie  oder , um die Zeitzone zu ändern.
3. Drücken Sie .

Benutzerdefinierte Zeitzone einstellen

„Organizer“ → „Weltzeituhr“

1. Drücken Sie [Ändern], und wählen Sie „Zeitzone einstellen“.
2. Drücken Sie [Optionen], und wählen Sie „Ben.def. Zone festl.“.
3. Geben Sie die gewünschte Stadt und Uhrzeit ein.





Sommerzeit einstellen

„Organizer“ → „Weltzeituhr“

1. Drücken Sie [Ändern], und wählen Sie „Sommerzeit“.
2. Wählen Sie „Ein“ oder „Aus“.

Countdown-Zähler (M 7-7)

„Organizer“ → „Countdown-Zähler“

1. Geben Sie die Zeit ein, die zurückgezählt werden soll.
Sie können eine Zeit von 1 Sekunde bis 60 Minuten einstellen.
2. Drücken Sie , um den Countdown zu starten.
3. Drücken Sie , um den Countdown zu unterbrechen.
Drücken Sie erneut , um mit dem Countdown fortzufahren.
4. Wenn der Countdown abgelaufen ist, drücken Sie [Abbruch] und dann , um ihn erneut zu starten.

Countdown-Zeit ändern





1. Drücken Sie im Bildschirm zum Starten des Countdowns [Optionen], und wählen Sie „Ändern“.
2. Ändern Sie die Zeit.

E-Book (M 7-8)

Mit dieser Funktion können Sie E-Book-Dateien (X MDF- oder Textdateien) anzeigen, die auf einer Speicherkarte oder im Ordner „Andere Dokumente“ gespeichert sind.

„Organizer“ → „E-Book“

1. Wählen Sie die gewünschte Datei.

Um einen Bildlauf nach oben und unten (zur vorhergehenden oder neuen Zeile) durchzuführen, drücken Sie  oder . Um zur vorhergehenden oder nächsten Seite zu springen, drücken Sie  oder .

2. Wenn Sie fertig sind, drücken Sie .

Tipp

- Wenn während der Anzeige des E-Books ein Anruf eingeht oder wenn Sie ein E-Book verlassen, wird auf der zuletzt angezeigten Seite automatisch „Autom. Lesezeichen1“ hinzugefügt. Die Seite mit dem Lesezeichen wird automatisch geöffnet, wenn Sie die Datei das nächste Mal wählen. Das neue Lesezeichen hat nun die Bezeichnung „Autom. Lesezeichen1“ und das vorherige „Autom. Lesezeichen2“.

Lesezeichen hinzufügen

Sie können jeder E-Book-Datei bis zu zwei Lesezeichen hinzufügen.

„Organizer“ → „E-Book“

1. Wählen Sie die gewünschte Datei.
2. Drücken Sie [Optionen], und wählen Sie „Lesezeichen“.
3. Wählen Sie „Lesezeichen1“ oder „Lesezeichen2“.

Hinweis

- E-Book-Dateien können nicht angezeigt werden, während „Musik“, „Spiele“ oder „Anwendungen“ in Verwendung sind.
- Wenn Sie die Speicherkarte entfernen, während die E-Book-Funktion auf der Speicherkarte aktiv ist, erscheint eine Bestätigungsaufforderung, und Ihr Telefon kehrt zurück in den Standby.

Finanzen (M 7-9)

Sie können Ihre Finanzen in vordefinierten oder persönlichen Kategorien verwalten.

Ausgaben erfassen (M 7-9-1)

„Organizer“ → „Finanzen“ → „Neue Ausgabe hinzu“

1. Geben Sie Ihre Ausgaben mit den Zifferntasten ein.
2. Wählen Sie die gewünschte Kategorie.
Die Ausgaben werden gespeichert.

Summen anzeigen (M 7-9-2)

„Organizer“ → „Finanzen“ → „Summe“

Im Bildschirm wird der Betrag angezeigt.

Kategorie ändern

1. Wählen Sie in der Summenansicht den gewünschten Eintrag.
2. Drücken Sie [Optionen], und wählen Sie „Kategorie ändern“.
3. Wählen Sie die gewünschte Kategorie.

Betrag ändern

1. Wählen Sie in der Summenansicht den gewünschten Eintrag.
2. Drücken Sie [Optionen], und wählen Sie „Betrag ändern“.
3. Geben Sie den neuen Betrag mit den Zifferntasten ein.

Einträge löschen

1. Wählen Sie in der Summenansicht den gewünschten Eintrag.
2. Drücken Sie [Optionen], und wählen Sie „Eintrag löschen“ oder „Alle Löschen“.

Kategorienname bearbeiten (M 7-9-3)



„Organizer“ → „Finanzen“ → „Kategorie bearb.“

1. Wählen Sie den gewünschten Kategorienamen.
2. Ändern Sie den Namen.

Telefon Hilfe (M 7-10)

Sie können eine Liste mit Anleitungen anzeigen, die Sie durch die Funktionen Ihres Telefons führen.

„Organizer“ → „Telefon Hilfe“





1. Drücken Sie  oder .

SIM-Anwendungen (M 10)

Sie können Informationen auf der SIM-Karte anzeigen.
Weitere Informationen erhalten Sie von Ihrem
Netzbetreiber.

Einstellungen (M 12)

Die Einstellungen umfassen die folgenden vier Registerkarten.

Sie können die gewünschte Registerkarte mit der Taste /  wählen. Anschließend wählen Sie mit der Taste /  die Einstellung, die Sie konfigurieren möchten.

- Registerkarte 1: „Telefonereinstellungen“
- Registerkarte 2: „Verbindung“
- Registerkarte 3: „Anruferinstellungen“
- Registerkarte 4: „Netzeinstellungen“

Telefonereinstellungen (Registerkarte 1)

Profil (M 12-1)

Sie können je nach Umgebungssituation die Klingelton-, Ton-, Vibrations- und Leuchteinstellungen für jedes Profil einzeln anpassen.

Es stehen 6 Profile zur Auswahl: „Normal“, „Besprechung“, „Draussen“, „Auto“, „Headset“ und „Lautlos“.

Profil aktivieren

„Einstellungen“ → „Telefonereinstellungen“ → „Profile“

1. Wählen Sie das gewünschte Profil.

Hinweis

- Wenn Sie ein Profil eingerichtet haben, wird das auf Seite 19 beschriebene Symbol im Standby angezeigt.

Tipp

- Halten Sie im Standby  gedrückt, um zwischen dem Profil Lautlos und dem zuletzt aktivierten Profil zu wechseln.

Profileinstellungen zurücksetzen

„Einstellungen“ → „Telefoneinstellungen“ → „Profile“





1. Markieren Sie das Profil, das Sie zurücksetzen möchten.
2. Drücken Sie [Optionen], und wählen Sie „Standardeinstell.“.
3. Geben Sie Ihren Telefon-Code ein.
Ausführliche Informationen zum Telefon-Code finden Sie unter „Telefoncode ändern“ auf Seite 115.



Lautstärke



Sie können die Lautstärke für eingehende Sprachanrufe, SMS/MMS/E-Mail-Nachrichten und andere Töne („Alle Töne“) in sechs Stufen regeln oder für alle diese eingehenden Signale (ausgenommen „Alle Töne“) einen ansteigenden Ton einstellen.

„Einstellungen“ → „Telefoneinstellungen“ → „Profile“

1. Markieren Sie das Profil, das Sie personalisieren möchten.
2. Drücken Sie [Optionen], und wählen Sie „Personalisieren“.
3. Wählen Sie „Lautstärke“.
4. Wählen Sie „Für eingehenden Anruf“, „Für neue Nachricht“ oder „Alle Töne“.

5. Drücken Sie  (oder ) , um die Ruftonlautstärke zu erhöhen, bzw.  (oder ) , um sie zu verringern. Drücken Sie anschließend .

Um die Option „Ansteigender Ton“ zu wählen, drücken Sie bei Stufe 5  (oder ) .

Um die Option „Stumm“ zu wählen, drücken Sie bei Stufe 1  (oder ) .

Tipp

- Bei Auswahl des Profils „Lautlos“ können Sie zwei Stufen oder einen ansteigenden Ton wählen.

Klingelton für einen eingehenden Anruf zuweisen

Sie können für eingehende Sprach- und Videoanrufe einen Klingelton einstellen. Sie haben die Auswahl zwischen verschiedenen Tönen wie Muster, Soundeffekte und Melodien. Sie haben auch die Möglichkeit, einen unter „Gespeicherte Sounds“ gespeicherten Ton als Standardklingelton einzurichten.

„Einstellungen“ → „Telefoneinstellungen“ → „Profile“

1. Markieren Sie das Profil, das Sie personalisieren möchten.
2. Drücken Sie [Optionen], und wählen Sie „Personalisieren“.
3. Wählen Sie „Klingelton/-videos“.

4. Wählen Sie „Für Sprachanruf“ oder „Für Videoanruf“.
5. Wählen Sie „Ton zuweisen“.
6. Wählen Sie „Vorinst. Töne“ oder „Meine Klingeltöne“.
7. Wählen Sie den gewünschten Klingelton.
Wenn Sie sich den Ton anhören möchten, drücken Sie [Optionen] und wählen „Spielen“.
8. Drücken Sie [Optionen], und wählen Sie „Auswählen“ für „Vorinst. Töne“ oder „Auswahl“ für „Meine Klingeltöne“.

Hinweis

- *Auch wenn Sie einen Ton löschen, der als Klingelton verwendet wird, bleibt die Einstellung gleich und der Standardklingelton ertönt.*
- *Sie können Melodien unter „Meine Klingeltöne“ und „Vorinst. Töne“ auswählen.*

Klingelvideo für einen eingehenden Anruf zuweisen

Sie können eine Videosequenz einstellen, die bei eingehenden Sprach- und Videoanrufen wiedergegeben wird. Sie können ein Video aus „Gespeicherte Videos“ als Standardklingelvideo auswählen.

„Einstellungen“ → „Telefoneinstellungen“ → „Profile“

1. Markieren Sie das Profil, das Sie personalisieren möchten.
2. Drücken Sie [Optionen], und wählen Sie „Personalisieren“.
3. Wählen Sie „Klingelton/-videos“.
4. Wählen Sie „Für Sprachanruf“ oder „Für Videoanruf“.
5. Wählen Sie „Video zuweisen“.
6. Wählen Sie das gewünschte Klingelvideo.
Wenn Sie eine Vorschau anzeigen möchten, drücken Sie [Optionen] und wählen „Spielen“.
7. Drücken Sie [Optionen], und wählen Sie „Auswahl“.

Benachrichtigung bei Nachrichten

Wenn Sie Nachrichten erhalten, werden Sie von Ihrem Telefon mit dem eingestellten Klingelton oder -video benachrichtigt.

„**Einstellungen**“ → „**Telefoneinstellungen**“ → „**Profile**“

1. Markieren Sie das Profil, das Sie personalisieren möchten.
2. Drücken Sie [Optionen], und wählen Sie „Personalisieren“.
3. Wählen Sie „Klingelton/-videos“.
4. Wählen Sie „Für neue Nachricht“.
5. Wählen Sie „Ton zuweisen“ oder „Video zuweisen“. Wenn Sie „Ton zuweisen“ gewählt haben, wählen Sie „Vorinst. Töne“ oder „Meine Klingeltöne“.
6. Wählen Sie den Klingelton bzw. das Klingelvideo. Ausführliche Informationen zur Auswahl von Klingeltönen oder -videos finden Sie unter „Klingelton für einen eingehenden Anruf zuweisen“ auf Seite 104 oder „Klingelvideo für einen eingehenden Anruf zuweisen“ auf Seite 105.
7. Drücken Sie [Optionen], und wählen Sie „Auswählen“ für „Vorinst. Töne“ oder „Auswählen“.
8. Wählen Sie „Für neue Nachricht“ und dann „Dauer“.
9. Geben Sie die gewünschte Dauer für die Benachrichtigung bei Nachrichten als zwei Ziffern mithilfe der Zifferntasten ein.

Tastentöne

Wenn Sie den Tastenton aktivieren, erhalten Sie bei Betätigung der Tasten eine Rückmeldung.

„**Einstellungen**“ → „**Telefoneinstellungen**“ → „**Profile**“

1. Markieren Sie das Profil, das Sie personalisieren möchten.
2. Drücken Sie [Optionen], und wählen Sie „Personalisieren“.
3. Wählen Sie „Systemtöne“.
4. Wählen Sie „Tastentöne“.
5. Wählen Sie das gewünschte Tonmuster.
6. Drücken Sie [Optionen], und wählen Sie „Auswählen“.

Warnton

Ihr Telefon kann für das Abgeben eines Warntons konfiguriert werden, wenn ein Fehler auftritt.

„**Einstellungen**“ → „**Telefoneinstellungen**“ → „**Profile**“

1. Markieren Sie das Profil, das Sie personalisieren möchten.
2. Drücken Sie [Optionen], und wählen Sie „Personalisieren“.
3. Wählen Sie „Systemtöne“.
4. Wählen Sie „Warntöne“.
5. Wählen Sie „Ton“ oder „Dauer“. Bei „Ton“ wählen Sie „Aus“, „Vorinst. Töne“ oder „Meine Klingeltöne“. Geben Sie für „Dauer“ die gewünschte Zeit zwischen 0,5 und 2 Sekunden an.

Ein-/Ausschaltmelodie

Sie können Ihr Telefon so einstellen, dass es beim Ein- oder Ausschalten einen Ton abgibt.

„Einstellungen“ → „Telefonereinstellungen“ → „Profile“

1. Markieren Sie das Profil, das Sie personalisieren möchten.
2. Drücken Sie [Optionen], und wählen Sie „Personalisieren“.
3. Wählen Sie „Systemtöne“.
4. Wählen Sie „Einschalt-Melodie“ oder „Ausschalt-Melodie“.
5. Wählen Sie „Töne“ oder „Dauer“.

Bei „Töne“ wählen Sie „Aus“, „Vorinst. Töne“ oder „Meine Klingeltöne“.

Geben Sie für „Dauer“ die gewünschte Dauer der Melodie als zwei Ziffern mithilfe der Zifferntasten ein.

Vibration

„Einstellungen“ → „Telefonereinstellungen“ → „Profile“

1. Markieren Sie das Profil, das Sie personalisieren möchten.
2. Drücken Sie [Optionen], und wählen Sie „Personalisieren“.
3. Wählen Sie „Vibration“.
4. Wählen Sie „Ein“, „Vibration & Ton“ oder „Aus“.

Tipp

- Wenn in Schritt 4 die Option „Vibration & Ton“ gewählt wurde, vibriert Ihr Telefon im Takt mit der gewählten Melodie. Beachten Sie, dass nicht alle Melodien die Option „Vibration & Ton“ unterstützen.
- Wenn Sie in Schritt 4 „Ein“ oder „Vibration & Ton“ wählen, wird im Standby „“ angezeigt.

Antwort beliebige Taste

Sie können ein Gespräch entgegennehmen, indem Sie eine beliebige Taste außer  oder [Besetzt] drücken. Ausführliche Informationen finden Sie auf Seite 22.

„Einstellungen“ → „Telefonereinstellungen“ → „Profile“

1. Markieren Sie das Profil, das Sie personalisieren möchten.
2. Drücken Sie [Optionen], und wählen Sie „Personalisieren“.
3. Wählen Sie „Antw. beliebige Taste“.
4. Wählen Sie „Ein“ oder „Aus“.

Display einstellen (M 12-2)

Sie können die Einstellungen des Displays ändern.

Hintergrundbild einstellen (M 12-2-1)

Für den Standby-Bildschirm stehen 9 Bilder zur Verfügung. Darüber hinaus können Sie mit der Digitalkamera aufgenommene oder von einer WAP-Seite heruntergeladene Bilder als Hintergrundbild verwenden.

Bilder festlegen

„Einstellungen“ → „Telefoneinstellungen“ → „Display“ → „Hintergrundbild“

1. Wählen Sie „Bilder“.
2. Wählen Sie das gewünschte Bild.
3. Nachdem Sie das Bild angezeigt haben, drücken Sie .

Hinweis

- Bestimmte Bilder können aufgrund ihres Bild- bzw. Datentyps nicht verwendet werden.
- Ist das Bild unter Bilder bereits eingestellt, wird es in Schritt 1 angezeigt. Drücken Sie [Ändern], und wählen Sie das gewünschte Bild.
- Sie können acht Bilder unter „Bilder“ und ein Bild unter „Vorgeg. Bilder“ auswählen.

Systemgrafiken (M 12-2-2)

Sie können das Telefon so einstellen, dass ein Bild im Display angezeigt wird, wenn Sie das Telefon ein- oder ausschalten, einen Anruf erhalten oder der Alarm ertönt.

Sie können Bilder verwenden, die von einer Digitalkamera aufgenommen oder von einer WAP-Seite heruntergeladen wurden.



Vorinstallierte Animationen/Muster verwenden

„Einstellungen“ → „Telefoneinstellungen“ → „Display“ → „Systemgrafiken“

1. Wählen Sie für das Bild die gewünschte Umgebungssituation.
2. Wählen Sie „Vorgeg. Animation“, wenn Sie in Schritt 1 „Einschalten“ oder „Ausschalten“ gewählt haben.
Wählen Sie „Muster 1“, „Muster 2“ oder „Muster 3“, wenn Sie in Schritt 1 „Eingehender Anruf“ oder „Alarm“ gewählt haben.

Bilder festlegen

„Einstellungen“ → „Telefonereinstellungen“ → „Display“ → „Systemgrafiken“

1. Wählen Sie für das Bild die gewünschte Umgebungssituation.
2. Wählen Sie „Bilder“.
3. Wählen Sie das gewünschte Bild.
4. Nachdem Sie das Bild angezeigt haben, drücken Sie .
5. Geben Sie mit den Navigationstasten den Bereich an, den Sie anzeigen möchten, und drücken Sie .

Hinweis

- Bestimmte Bilder können aufgrund ihres Bild- bzw. Datentyps nicht verwendet werden.
- Ist das Bild unter Bilder bereits eingestellt, wird es in Schritt 2 angezeigt. Drücken Sie [Ändern], und wählen Sie das gewünschte Bild.

Designs (M 12-2-3)

Sie können das Display sehr einfach mit Designdateien anpassen.

Sie können Designdateien verwenden, die Sie von WAP-Seiten heruntergeladen haben.

„Einstellungen“ → „Telefonereinstellungen“ → „Display“ → „Designs“

1. Wählen Sie „Voreingestellte Designs“ oder „Meine Designs“.
2. Wählen Sie die gewünschte Designdatei.

Tipp

- Auch nach dem Festlegen eines Designs können Sie ein Hintergrundbild wählen. In diesem Fall gilt das Design für alle anderen Elemente.

Hinweis

- Wenn Sie Ihr Originalbild als Hintergrundbild festlegen, wird nach Schritt 2 ein Bildschirm angezeigt, in dem Sie „Aktuellen Hintergr. behalten“ oder „Design-Hintergr. installieren“ wählen können.

Schriftgewicht einstellen (M 12-2-4)

„Einstellungen“ → „Telefoneinstellungen“ → „Display“ → „Schrifteinstellungen“

1. Wählen Sie „Dünn“, „Normal“, „Fett“ oder „Fetter“.
In der Vorschau wird die Schrift im gewählten Gewicht angezeigt.

Begrüßungsmeldung einstellen (M 12-2-5)

Sie können die Meldung einstellen, die angezeigt wird, wenn Sie das Telefon einschalten.

„Einstellungen“ → „Telefoneinstellungen“ → „Display“ → „Begrüßungsmeldung“ → „Ein/Aus“

1. Wählen Sie „Ein“ oder „Aus“.
2. Wählen Sie „Nachricht bearbeiten“, und geben Sie die Meldung ein (max. 10 Zeichen).

Beleuchtung (M 12-2-6)

Die Beleuchtung geht aus, wenn Sie das Tastenfeld für eine bestimmte Dauer nicht bedienen. Sie können festlegen, wie lange die Beleuchtung eingeschaltet sein soll, bevor sie ausgeht. Eine kürzere Beleuchtungszeit schont Ihren Akku.

Tip

- Bei Auslieferung des Telefons ist die Dauer der Beleuchtung auf 15 Sekunden eingestellt.

Dauer der Beleuchtung einstellen

„Einstellungen“ → „Telefoneinstellungen“ → „Display“ → „Beleuchtung“ → „Zeitüberschreitung“

1. Geben Sie die gewünschte Dauer an.
Wählen Sie „Aus“, um die Funktion zu deaktivieren.

Helligkeit der Beleuchtung einstellen

„Einstellungen“ → „Telefoneinstellungen“ → „Display“ → „Beleuchtung“ → „Helligkeit“

1. Drücken Sie ☀ (Hell) oder ☾ (Dunkel), um die Anzeige in vier Stufen einzustellen.
2. Drücken Sie ☐.

Sparbetrieb einstellen (M 12-2-7)

Das Display wird nach einer bestimmten Zeit automatisch ausgeschaltet. Sie können die Zeit bis zum Einschalten des Sparbetriebs einstellen. So können Sie Ihren Akku schonen.

„Einstellungen“ → „Telefoneinstellungen“ → „Display“ → „Display Sparbetrieb“

1. Geben Sie die gewünschte Dauer an.

Bei Auslieferung des Telefons ist die Wartezeit bis zum Einschalten des Sparbetriebs auf 2 Minuten eingestellt.

Hinweis

- Der Sparbetrieb funktioniert nicht, wenn Sie ein Gespräch führen, den WAP-Dienst nutzen oder eine Anwendung ausführen.
- Sparbetrieb unterbrechen: Der Sparbetrieb wird durch Drücken einer Taste oder durch Eingang eines Signals unterbrochen. Die zuerst gedrückte Taste hat nur zur Folge, dass der Sparbetrieb ausgeht. Sie müssen also ein weiteres Mal auf dieselbe oder eine andere Taste drücken, um eine Nummer oder ein Zeichen einzugeben.

Töne & Alarm (M 12-3)

Über dieses Menü können Sie die aktuellen Profileinstellungen anzeigen oder bearbeiten (außer „Antw. beliebige Taste“).



Datum & Uhrzeit (M 12-4)

Sie müssen die richtige Uhrzeit und das korrekte Datum einstellen, damit die zeitabhängigen Funktionen Ihres Telefons einwandfrei funktionieren.

„Einstellungen“ → „Telefoneinstellungen“ → „Datum & Uhrzeit“ → „Datum/Zeit einstellen“

1. Geben Sie den Tag, den Monat, das Jahr und die Zeit und das Jahr mit den Zifferntasten ein.

Tipp

- Wenn Sie die Zeit im 12-Stunden-Format angeben, drücken Sie  oder , um zwischen Vormittag und Nachmittag umzuschalten. Die Reihenfolge, in der Datum und Uhrzeit angezeigt werden, hängt vom gewählten Format ab.



Sommerzeit einstellen (M 12-4-2)

„Einstellungen“ → „Telefoneinstellungen“ → „Datum & Uhrzeit“ → „Sommerzeit“

1. Wählen Sie „Ein“ oder „Aus“.



Zeitzone einstellen (M 12-4-3)

„Einstellungen“ → „Telefoneinstellungen“ → „Datum & Uhrzeit“ → „Zeitzone einstellen“

1. Drücken Sie  oder , um die Stadt festzulegen.
2. Drücken Sie .

Zeitzone anpassen

„Einstellungen“ → „Telefoneinstellungen“ → „Datum & Uhrzeit“ → „Zeitzone einstellen“ → [Optionen] → „Ben.def. Zone festl.“

1. Geben Sie die Stadt ein.
2. Geben Sie die Zeitunterschiede mit den Zifferntasten ein.
Drücken Sie  oder , um zwischen – und + zu wechseln.
3. Drücken Sie .

Datum & Uhrzeit anzeigen (M 12-4-4)

Sie können im Standby-Bildschirm den Kalender oder das aktuelle Datum und/oder die Uhrzeit anzeigen.

Uhr im Display anzeigen

„Einstellungen“ → „Telefoneinstellungen“ → „Datum & Uhrzeit“ → „Datum & Uhrzeit anzeigen“ → „Uhr anzeigen“

1. Wählen Sie den gewünschten Uhrentyp, oder wählen Sie „Aus“, um keine Uhr anzuzeigen.

Kalenderanzeige einstellen

„Einstellungen“ → „Telefoneinstellungen“ → „Datum & Uhrzeit“ → „Datum & Uhrzeit anzeigen“ → „Kalender anzeigen“

1. Wählen Sie den gewünschten Kalendertyp, oder wählen Sie „Aus“, um keinen Kalender anzuzeigen.

Weltzeituhr (M 12-4-5)

Ausführliche Informationen finden Sie auf Seite 99.

Zeitformat wählen (M 12-4-6)

„Einstellungen“ → „Telefoneinstellungen“ → „Datum & Uhrzeit“ → „Zeitformat“

1. Wählen Sie „24 Stunden“ oder „12 Stunden“.

Datumsformat wählen (M 12-4-7)

„Einstellungen“ → „Telefoneinstellungen“ → „Datum & Uhrzeit“ → „Datumsformat“

1. Wählen Sie „Tag.Monat.Jahr“, „Monat-Tag-Jahr“ oder „Jahr/Monat/Tag“.

Kalenderformat einstellen (M 12-4-8)

„Einstellungen“ → „Telefoneinstellungen“ → „Datum & Uhrzeit“ → „Kalenderformat“

1. Wählen Sie „Sonntag-Samstag“ oder „Montag-Sonntag“.

Spracheinstellung (M 12-5)

Sie können die Sprache ändern, die im Telefon angezeigt wird.

„**Einstellungen**“ → „**Telefoneinstellungen**“ → „**Sprache**“

1. Wählen Sie die gewünschte Sprache.







Tipp

- Sie können auch die Eingabesprache im Texteingabebildschirm ändern (S. 31).

Hinweis





- Wenn Sie in Schritt 1 „Automatisch“ gewählt haben, wird die auf der SIM-Karte eingestellte Sprache übernommen.
- Wird die auf der SIM-Karte eingestellte Sprache nicht unterstützt, wird die Standardsprache des Telefons eingestellt.

Schnellzugriff (M 12-6)

Sie können die werkseitig eingerichtete Zuordnung der Tasten , , , , der Funktionstasten  und  sowie der Taste  über das Menü „Schnellzugriff“ ändern. Im Menü wird die aktuelle Zuordnung der oben genannten Tasten angezeigt.

„**Einstellungen**“ → „**Telefoneinstellungen**“ → „**Schnellzugriff**“

1. Markieren Sie die Taste, deren Zuordnung Sie ändern möchten.
2. Drücken Sie [Ausw.].

3. Drücken Sie  und , um einen Bildlauf nach Option durchzuführen.
Drücken Sie  und , um einen Bildlauf nach Gruppe durchzuführen.
4. Drücken Sie [Auswahl], um die Taste mit der markierten Option zu aktualisieren.

Hinweis

- Wenn Sie sich außerhalb Ihres Netzbereichs befinden, stehen die Netzfunktionen nicht zur Verfügung.

Tipp

- Sie können die Einstellungen zurücknehmen, indem Sie in Schritt 1 „Standardeinstell.“ wählen.

Sperren (M 12-7)

Automatische Tastensperre (M 12-7-1)

Wenn die automatische Tastensperre eingerichtet ist, wird das Tastenfeld automatisch nach 15 Sekunden Inaktivität im Standby gesperrt.

„**Einstellungen**“ → „**Telefoneinstellungen**“ → „**Sperren**“ → „**Auto.Tastatursperre**“

1. Wählen Sie „Ein“ oder „Aus“.

PIN-Code aktivieren/deaktivieren (M 12-7-2)

Wenn der PIN-Code aktiviert ist, werden Sie beim Einschalten des Telefons aufgefordert, die PIN einzugeben. Ihr PIN-Code ist auf der SIM-Karte gespeichert. Beim Erwerb der SIM-Karte wurde Ihnen dieser Code übergeben. Weitere Informationen erhalten Sie von Ihrem Netzbetreiber.

„Einstellungen“ → „Telefonereinstellungen“ → „Sperrungen“ → „PIN Eingabe“ → „Ein/Aus“

1. Wählen Sie „Ein“, um den PIN-Code zu aktivieren, oder „Aus“, um ihn zu deaktivieren.
2. Geben Sie Ihren PIN-Code ein.

Hinweis

- *Wenn Sie in Schritt 2 dreimal hintereinander den falschen PIN-Code eingeben, wird die SIM-Karte gesperrt. Um die Sperre wieder aufzuheben, wenden Sie sich an Ihren Netzbetreiber/SIM-Kartenanbieter.*

PIN-Code ändern

Mit dieser Option können Sie den auf der SIM-Karte gespeicherten PIN-Code ändern. Bevor Sie den PIN-Code ändern, wählen Sie in Schritt 1 „PIN-Code aktivieren/deaktivieren“ die Option „Ein“.

„Einstellungen“ → „Telefonereinstellungen“ → „Sperrungen“ → „PIN Eingabe“ → „PIN ändern“

1. Geben Sie den bestehenden PIN-Code ein.
2. Geben Sie einen neuen PIN-Code ein.
3. Geben Sie den neuen PIN-Code erneut ein.

PIN2-Code ändern (M 12-7-3)

Der PIN2-Code wird verwendet, um bestimmte Funktionen des Telefons wie Fixnummern und Limits für Gesprächskosten zu schützen. In diesem Abschnitt erfahren Sie, wie Sie den PIN2-Code ändern. Dieses Menü wird je nach SIM-Kartentyp möglicherweise nicht angezeigt.

„Einstellungen“ → „Telefonereinstellungen“ → „Sperrungen“ → „PIN2 ändern“

1. Geben Sie den bestehenden PIN2-Code ein.
2. Geben Sie einen neuen PIN2-Code ein.
3. Geben Sie den neuen PIN2-Code erneut ein.

Handy-Sperre (M 12-7-4)

Die Handy-Sperre verhindert die unbefugte Nutzung des Telefons oder bestimmter Telefonfunktionen bei eingeschaltetem Telefon. Wenn Sie diese Einstellung aktivieren, werden Ihr Telefon bzw. bestimmte Funktionen so lange gesperrt, bis der richtige Telefon-Code eingegeben wird.

„Einstellungen“ → „Telefonereinstellungen“ → „Sperrungen“ → „Handy-Sperre“

1. Wählen Sie „Ein“ oder „Aus“.
2. Geben Sie Ihren Telefon-Code ein.

Ausführliche Informationen zum Telefon-Code finden Sie unter „Telefoncode ändern“ auf Seite 115.

Telefonsperre (M 12-7-5)

Wenn Sie diese Option einstellen, werden alle Funktionen Ihres Telefons gesperrt, bis der korrekte Telefon-Code eingegeben wird.

„**Einstellungen**“ → „**Telefoneinstellungen**“ → „**Sperren**“ → „**Telefonsperre**“

1. Geben Sie Ihren Telefon-Code ein.

Ausführliche Informationen zum Telefon-Code finden Sie unter „Telefoncode ändern“.

Telefonsperre deaktivieren

Geben Sie Ihren Telefon-Code im Standby ein, um die Telefonsperre zu deaktivieren.

Kontakte sperren (M 12-7-6)

Die Funktion für das Sperren von Kontakten verhindert den unbefugten Zugriff auf Ihr Telefonbuch.

„**Einstellungen**“ → „**Telefoneinstellungen**“ → „**Sperren**“ → „**Kontakte sperren**“

1. Wählen Sie zum Sperren „Ein“ und zum Aufheben der Sperre „Aus“.
2. Geben Sie Ihren Telefon-Code ein.
Ausführliche Informationen zum Telefon-Code finden Sie unter „Telefoncode ändern“.

Geheime Daten anzeigen (M 12-7-7)

Wenn Sie diese Option einstellen, können die als geheim gekennzeichneten Daten angezeigt werden.

„**Einstellungen**“ → „**Telefoneinstellungen**“ → „**Sperren**“ → „**Geheime Daten**“

1. Wählen Sie zum Anzeigen „Ein“ und zum Verbergen „Aus“.
2. Geben Sie bei Auswahl von „Ein“ Ihren Telefon-Code ein.
Ausführliche Informationen zum Telefon-Code finden Sie unter „Telefoncode ändern“.

Telefoncode ändern (M 12-7-8)

Der standardmäßig eingerichtete Telefon-Code lautet „9999“.

„**Einstellungen**“ → „**Telefoneinstellungen**“ → „**Sperren**“ → „**Telefon-Code ändern**“

1. Geben Sie den alten Telefon-Code ein.
2. Geben Sie einen neuen Telefon-Code ein.
3. Geben Sie den neuen Telefon-Code erneut ein.

Werkseinstellung (M 12-8)

Alle Einstellungen von M1 bis M12 zurücksetzen (M 12-8-1)

„Einstellungen“ → „Telefoneinstellungen“ → „Werkseinstellung“ → „Einst. zurücksetzen“

1. Geben Sie Ihren Telefon-Code ein.
Ausführliche Informationen zum Telefon-Code finden Sie unter „Telefoncode ändern“ auf Seite 115.

Hinweis

- Einige Einstellungen werden durch diese Funktion nicht gelöscht. Daten, die im Telefonbuch usw. gespeichert sind, werden nicht gelöscht.

Alle Einstellungen von M1 bis M12 sowie alle erstellten Daten zurücksetzen (M 12-8-2)

„Einstellungen“ → „Telefoneinstellungen“ → „Werkseinstellung“ → „Alle zurücksetzen“

1. Geben Sie Ihren Telefon-Code ein.
Ausführliche Informationen zum Telefon-Code finden Sie unter „Telefoncode ändern“ auf Seite 115.

Verbindung (Registerkarte 2)

Bluetooth (M 12-1)

Wenn Sie die Einstellungen in diesem Menü konfigurieren, können Sie sich mit Telefonen verbinden, die die Funktechnologie *Bluetooth* unterstützen. Sie können sich per *Bluetooth* auch mit einem PC verbinden.

Um die *Bluetooth*-Funktion nutzen zu können, müssen Sie nach anderen *Bluetooth*-fähigen Geräten suchen, mit denen Sie eine Verbindung zu Ihrem Telefon herstellen können. Bevor Sie mit der Suche beginnen, halten Sie Ihr Telefon innerhalb einer Entfernung von 10 m von den Geräten.

Funktechnologie Bluetooth verwenden

Ein- bzw. Ausschalten (M 12-1-1)

„Einstellungen“ → „Verbindung“ → „Bluetooth“ → „Ein/Aus“

1. Wählen Sie „Ein“ oder „Aus“.
Wenn „Ein“ ausgewählt ist, ist die Bluetooth-Einstellung aktiviert, und „“ wird angezeigt.

Ihr Telefon zeigen oder verbergen (M 12-1-2)

„Einstellungen“ → „Verbindung“ → „Bluetooth“ → „Sichtbarkeit“

1. Wählen Sie die gewünschte Einstellung.

„Zeigen“: Ihr Telefon wird von anderen Geräten erkannt.

„Verbergen“: Ihr Telefon wird von anderen Geräten nicht erkannt.

Zu koppelnde Geräte suchen (M 12-1-3)

Es kann eine Suche nach maximal 16 Geräten durchgeführt werden.

„Einstellungen“ → „Verbindung“ → „Bluetooth“ → „Geräte suchen“

1. Wählen Sie das gewünschte Gerät.

2. Geben Sie den Passcode des Geräts ein.

Hinweis

- Sie können auch dann nach Geräten suchen, wenn die Bluetooth-Funktion deaktiviert ist. Nachdem die Kopplung gestartet wurde, aktiviert das Telefon die Bluetooth-Funktion automatisch.
- Sie können für die Kopplung nur ein Gerät wählen. Wie Sie das gekoppelte Gerät ändern, erfahren Sie unter „Gekoppeltes Gerät aktivieren“.

Tipp

- Sie können den Akku schonen, wenn Sie Bluetooth bei Nicht-Verwendung deaktivieren. Deaktivieren Sie die Bluetooth-Funktion wie unter „Ein- bzw. Ausschalten“ auf Seite 116 oder „Automatisch ausschalten“ auf Seite 119 beschrieben.
- Sie können während eines Gesprächs Sprachanrufe auf das gekoppelte Freisprechgerät umleiten. Drücken Sie [Optionen], wählen Sie „Audio-Weitergabe“ und dann „An Telefon“ oder „An Bluetooth“.

Gekoppeltes Gerät aktivieren (M 12-1-4)

Die gekoppelten Geräte werden auf Registerkarten für alle Geräte und für Freisprechgeräte angezeigt.

„Einstellungen“ → „Verbindung“ → „Bluetooth“ → „Gekoppelte Geräte“



1. Drücken Sie , um zur Liste für Freisprechgeräte zu wechseln.
2. Wählen Sie das Gerät, das Sie aktivieren möchten.

Gekoppelte Freisprechgeräte auswählen und entfernen
„**Einstellungen**“ → „**Verbindung**“ → „**Bluetooth**“ →
„**Gekoppelte Geräte**“

1. Drücken Sie , um zur Liste für Freisprechgeräte zu wechseln.
2. Markieren Sie das gewünschte Freisprechgerät.
3. Drücken Sie [Optionen], und wählen Sie „Markieren“ oder „Markierung aufh.“.

Gekoppelte Geräte umbenennen oder löschen

„**Einstellungen**“ → „**Verbindung**“ → „**Bluetooth**“ →
„**Gekoppelte Geräte**“

1. Drücken Sie  oder , um zwischen allen gekoppelten Geräten und Freisprechgeräten zu wechseln.
2. Markieren Sie das gewünschte Gerät.
3. Drücken Sie [Optionen].
4. Wählen Sie „Name ändern“ oder „Löschen“.
Sie können das gewünschte Gerät durch Drücken von  umbenennen oder löschen, nachdem Sie es gewählt haben.

Alle Daten an andere Geräte senden (M 12-1-5)
Sie können die Daten aus Anwendungen wie Telefonbuch, Kalender, Aufgaben usw. an gewählte Geräte übertragen.

„**Einstellungen**“ → „**Verbindung**“ → „**Bluetooth**“ →
„**Alle senden**“

1. Wählen Sie das gewünschte Gerät.
Wurde kein Gerät angegeben, startet die Suche automatisch.
2. Geben Sie Ihren Telefon-Code ein.
Ausführliche Informationen zum Telefon-Code finden Sie unter „Telefoncode ändern“ auf Seite 115.
3. Wählen Sie die Daten, die Sie übertragen möchten.
4. Geben Sie für nicht gekoppelte Geräte den Passcode des Geräts ein.

Hinweis

- *Ist das Freisprechgerät angeschlossen, erscheint eine Aufforderung zur Deaktivierung dieser Funktion. Drücken Sie zum Deaktivieren [Ja].*

Bluetooth-Einstellungen (M 12-1-6)

Mit dieser Einstellung können Sie Ihrem Telefon einen anderen Namen geben, Ihr Telefon vor anderen Telefonen verbergen, die *Bluetooth*-Funktion automatisch deaktivieren, um den Akku zu schonen, und vieles mehr.

Telefon umbenennen

Sie können Ihrem Telefon einen anderen Namen geben. Der Name wird bei anderen Geräten angezeigt, wenn Ihr Telefon von diesen erkannt wird.

„**Einstellungen**“ → „**Verbindung**“ → „**Bluetooth**“ → „**Einstellungen**“ → „**Gerätename**“

1. Geben Sie den neuen Namen ein.

Automatisch ausschalten

„**Einstellungen**“ → „**Verbindung**“ → „**Bluetooth**“ → „**Einstellungen**“ → „**Zeitüberschreitung**“

1. Geben Sie die gewünschte Dauer an.

Ihr Telefon deaktiviert die Funktion nach der angegebenen Zeit automatisch.

Freisprecheinrichtungen ändern

Sie können zwischen zwei Modi der Freisprecheinrichtung umschalten, d.h. entweder frei sprechen oder privat über das Telefon telefonieren.

„**Einstellungen**“ → „**Verbindung**“ → „**Bluetooth**“ → „**Einstellungen**“ → „**Freisprecheinrichtung**“

1. Wählen Sie „Privat“ oder „Freisprechen“.

„Privat“:	Zum Sprechen über das Telefon
„Freisprechen“:	Zum Sprechen über die Freisprecheinrichtung

Authentifizierungsanforderung ein- und ausschalten

Sie können den Absender oder Empfänger der OBEX-Daten auffordern, den Passcode (bzw. den Austausch des Passcodes) zu authentifizieren, bevor die Geräte gekoppelt werden.

„**Einstellungen**“ → „**Verbindung**“ → „**Bluetooth**“ → „**Einstellungen**“ → „**Authentifizierung**“

1. Wählen Sie „Ein“ oder „Aus“.

Hinweis

- Für die gekoppelten Geräte ist keine Authentifizierung erforderlich.
- Auch wenn Sie „Aus“ wählen, können Sie den Passcode authentifizieren, wenn der Absender eine entsprechende Anforderung sendet.

Telefondetails anzeigen

„Einstellungen“ → „Verbindung“ → „Bluetooth“ → „Einstellungen“ → „Meine Telefondetails“

Speicherkarte (M 12-2)

Sicherungskopie erstellen und wiederherstellen (M 12-2-1)

Sie können das Bild festlegen, das dem Gesprächspartner angezeigt wird: Wählen Sie entweder das Bild von der internen Kamera oder ein alternatives Bild, das Sie gespeichert haben.

Sicherungskopie erstellen

„Einstellungen“ → „Verbindung“ → „Speicherkarte“ → „Sichern/Wiederherst.“ → „Sichern“

1. Geben Sie Ihren Telefon-Code ein.
Ausführliche Informationen zum Telefon-Code finden Sie unter „Telefoncode ändern“ auf Seite 115.
2. Wählen Sie das Objekt, das Sie sichern möchten, oder wählen Sie „Alle auswählen“, um alle Dateien zu sichern.

Sicherungskopie wiederherstellen

„Einstellungen“ → „Verbindung“ → „Speicherkarte“ → „Sichern/Wiederherst.“ → „Wiederherstellen“

1. Geben Sie Ihren Telefon-Code ein.
Ausführliche Informationen zum Telefon-Code finden Sie unter „Telefoncode ändern“ auf Seite 115.
2. Wählen Sie das Objekt, das Sie wiederherstellen möchten, oder wählen Sie „Alle auswählen“, um alle Dateien wiederherzustellen.
3. Wählen Sie die gewünschte Datei.
Im Bildschirm erscheint eine Meldung, die das Löschen vom Telefonspeicher bestätigt.
4. Drücken Sie [Ja], um mit der Wiederherstellung zu beginnen.

Hinweis

- Um eine Sicherungsdatei zu löschen, wählen Sie das gewünschte Objekt, drücken Sie [Optionen], und wählen Sie „Löschen“, nachdem Sie die Schritte 1 bis 3 ausgeführt haben.

Speicherkarte formatieren (M 12-2-3)

„Einstellungen“ → „Verbindung“ → „Speicherkarte“ → „Karte formatieren“

1. Geben Sie Ihren Telefon-Code ein.
Ausführliche Informationen zum Telefon-Code finden Sie unter „Telefoncode ändern“ auf Seite 115.
2. Drücken Sie [Ja], um die Formatierung zu starten.

Anrufeinstellungen (Registerkarte 3)

Videoanrufeinstellungen (M 12-1)

Sie können verschiedene Funktionen und Dienstmerkmale für Videoanrufe einstellen.

Bild als Alternatives Bild auswählen (M 12-1-1)

Sie können das Bild festlegen, das dem Gesprächspartner angezeigt wird: Wählen Sie entweder das Bild von der internen Kamera oder ein alternatives Bild, das Sie gespeichert haben.

„Einstellungen“ → „Anrufeinstellungen“ → „Videoruf-Einstell.“ → „Kamerabild“

1. Wählen Sie „Standardbild“ oder „Alternatives Bild“.

Wählen Sie für „Standardbild“ die Option „Interne Kamera“, „Externe Kamera“ oder „Alternatives Bild“.

Wählen Sie für „Alternatives Bild“ die Option „Vorgeg. Bild“ oder „Bilder“.

Lautsprecher ein- oder ausschalten (M 12-1-2)

„Einstellungen“ → „Anrufeinstellungen“ → „Videoruf-Einstell.“ → „Lautsprecher“

1. Wählen Sie „Ein“, um den Lautsprecher einzuschalten, bzw. „Aus“, um ihn auszuschalten.

Bildqualität auswählen (M 12-1-3) (M 12-1-4)

Wählen Sie das gewünschte Format für Ihre Umgebung aus.

„Einstellungen“ → „Anrufeinstellungen“ → „Videoruf-Einstell.“ → „Qualität eingehendes Bild“
„Einstellungen“ → „Anrufeinstellungen“ → „Videoruf-Einstell.“ → „Qualität abgehendes Bild“

1. Wählen Sie „Normal“, „Prio: Qualität“ oder „Prio: Bildrate“.

Wählen Sie „Prio: Bildrate“, um eine schnellere Übertragung zu ermöglichen.

Beleuchtung (M 12-1-5)

Wenn Sie diese Einstellung aktivieren, wird die Beleuchtung des Telefons eingeschaltet, wenn Sie einen Videoanruf tätigen.

„Einstellungen“ → „Anrufeinstellungen“ → „Videoruf-Einstell.“ → „Beleuchtung“

1. Wählen Sie „Immer an“, „Immer aus“ oder „Wie normal“.

Die Option „Wie normal“ hängt von der Beleuchtungseinstellung des Displays ab (S. 110).

Stumm schalten (M 12-1-6)

Sie können das Mikrofon stumm schalten, wenn Sie einen Videoanruf tätigen.

„**Einstellungen**“ → „**Anrufeinstellungen**“ → „**Videoruf-Einstell.**“ → „**Ton**“

1. Wählen Sie „Stumm“, um das Mikrofon auszuschalten, bzw. „Stumm aus“, um das Mikrofon wieder einzuschalten.

Bild bei Halten (M 12-1-7)

Sie können auf Ihrem Display ein auf Ihrem Telefon gespeichertes Bild anzeigen, während Sie ein Gespräch halten.

„**Einstellungen**“ → „**Anrufeinstellungen**“ → „**Videoruf-Einstell.**“ → „**Bild bei Halten**“

1. Wählen Sie „Vorgeg. Bild“ oder „Bilder“.
2. Wählen Sie das gewünschte Bild aus.

Combox & Rufumleit. (M 12-2)

Sie können dieses Dienstmerkmal nutzen, um eingehende Gespräche weiterzuleiten, die Sie nicht entgegennehmen können. Sie können Gespräche an eine andere Rufnummer oder an Ihre Combox weiterleiten.

Hinweis

- *Dieser Dienst ist möglicherweise nicht in allen Mobilfunknetzen verfügbar. Weitere Informationen erhalten Sie von Ihrem Netzbetreiber.*

Combox-Nummern einrichten

Sie können Anrufe an Ihre Combox-Zentrale umleiten. Je nachdem, ob Sie sich innerhalb oder außerhalb Ihres Netzes befinden, können Sie zwei Combox-Nummern einrichten – eine Nummer für Ihr Heimnetz und eine für das Roaming-Netz.

Hinweis

- *Dieser Dienst ist von der SIM-Karte abhängig. Weitere Informationen erhalten Sie von Ihrem SIM-Kartenanbieter.*

„**Einstellungen**“ → „**Anrufeinstellungen**“ → „**Combox & Rufumleit.**“ → „**Combox**“ → „**Einstellungen**“ → „**Comboxnummern**“

1. Wählen Sie „Combox (national)“ oder „Combox (intern.)“.
2. Geben Sie die gewünschte Rufnummer ein.

Combox anrufen

1. Halten Sie im Standby  gedrückt.

Combox aktivieren

„Einstellungen“ → „Anrufeinstellungen“ → „Combox & Rufumleit.“ → „Combox“ → „Aktivieren“

1. Wählen Sie eine der folgenden Optionen:

„Immer“:	Leitet alle Anrufe sofort um (ohne Klingeln).
„Wenn besetzt“:	Leitet ankommende Gespräche um, wenn Sie gerade ein Gespräch führen.
„Keine Antwort“:	Leitet ankommende Gespräche um, wenn Sie nicht innerhalb eines bestimmten Zeitraums abheben.
„Kein Netz“:	Leitet ankommende Gespräche um, wenn sich Ihr Telefon außerhalb des Empfangsbereichs befindet oder ausgeschaltet ist.

Wenn Sie „Keine Antwort“ gewählt haben, wählen Sie die Dauer aus 6 Stufen (5 bis 30 Sekunden).

2. Drücken Sie .

Rufumleitung aktivieren

Wählen Sie die gewünschte Option.

„Einstellungen“ → „Anrufeinstellungen“ → „Combox & Rufumleit.“ → „Rufumleitungen“

1. Wählen Sie „Aktivieren“ oder „Nach Services“. Wenn Sie die Option „Nach Services“ gewählt haben, können Sie weitere Optionen wählen.
2. Wählen Sie „Immer“, „Wenn besetzt“, „Keine Antwort“ oder „Kein Netz“. Wenn Sie „Keine Antwort“ gewählt haben, wählen Sie die Dauer aus 6 Stufen (5 bis 30 Sekunden).
3. Geben Sie die Rufnummer ein, an die Sie die Gespräche umleiten möchten, oder suchen Sie diese Rufnummer im Telefonbuch (S. 36).
4. Drücken Sie .

Hinweis

- Ist eine Rufumleitung für „Sprachanrufe“ auf „Immer“ eingestellt, wird im Standby „“ angezeigt

Status der Rufumleitung anzeigen

„**Einstellungen**“ → „**Anrufeinstellungen**“ → „**Combox & Rufumleit.**“ → „**Status**“

1. Wählen Sie die Rufumleitungsoption, deren Status Sie anzeigen möchten.

Rufumleitungen/Combox deaktivieren

„**Einstellungen**“ → „**Anrufeinstellungen**“ → „**Combox & Rufumleit.**“ → „**Deaktivieren**“

1. Wählen Sie die gewünschte Option.

Rufumleitungen und Combox deaktivieren

Mit dieser Option können Sie alle Einstellungen für Rufumleitungen, die Sie vorgenommen haben, rückgängig machen.

„**Einstellungen**“ → „**Anrufeinstellungen**“ → „**Combox & Rufumleit.**“ → „**Alle abbrechen**“

Eigene Rufnummer anzeigen (M 12-3)

Hier können Sie einstellen, ob Ihre Rufnummer angezeigt werden soll, wenn Sie einen Gesprächspartner anrufen.

„**Einstellungen**“ → „**Anrufeinstellungen**“ → „**Eigene Nr. zeigen**“

1. Wählen Sie „Ein“, „Aus“ oder „Status“.

Hinweis

- *Dieser Dienst wird nicht von allen Netzen unterstützt. Fragen Sie Ihren Mobilfunkanbieter, ob dieses Merkmal zur Verfügung steht.*

Zeit & Kosten (M 12-4)

Gesprächskosten anzeigen (M 12-4-1)

„**Einstellungen**“ → „**Anrufeinstellungen**“ → „**Dauer & Kosten**“ → „**Gesprächskosten anzeigen**“

1. Wählen Sie „Ein“ oder „Aus“.

Gesprächsdauer anzeigen (M 12-4-2)

„**Einstellungen**“ → „**Anrufeinstellungen**“ → „**Dauer & Kosten**“ → „**Anruf-Zeitähler**“

1. Wählen Sie „Ein“ oder „Aus“.

Anrufbeschränkungen (M 12-5)

Mit dieser Funktion können Sie eine Rufsperrung für ankommende und abgehende Gespräche einrichten. Zur Aktivierung dieser Funktion benötigen Sie ein Passwort, das Ihnen Ihr Netzbetreiber auf Anfrage mitteilt.

„**Einstellungen**“ → „**Anrufeinstellungen**“ → „**Anrufbeschränkungen**“

1. Wählen Sie „Abgeh. Gespräche“ oder „Eingehender Anruf“.
„Abgeh. Gespräche“: Sperrt abgehende Gespräche.
„Eingehender Anruf“: Sperrt eingehende Gespräche.
2. Wählen Sie eine der folgenden Optionen:

(Für „Abgeh. Gespräche“)

„Abgeh. Gespr. sperren“: Sperrt alle abgehenden Gespräche außer Notrufe.

„Ausl. Gespr. sperren“: Sperrt alle abgehenden.

„Nationale Gespräche“: Sperrt alle abgehenden Auslandsgespräche, ausgenommen Ihr Heimatland.

(Für „Eingehender Anruf“)

„Einge. Gespr. sperren“: Sperrt alle eingehenden Gespräche.

„Im Ausland sperren“: Sperrt alle eingehenden Gespräche, wenn Sie sich außerhalb der Reichweite Ihres eigenen Netzes befinden.

3. Wählen Sie eine der folgenden Optionen:

„Alle Dienste“: Sperrt alle Dienste.

„Sprachanrufe“: Sperrt alle Sprachanrufe.

„Videoanrufe“: Sperrt alle Videoanrufe.

„Daten“: Sperrt alle Datenübertragungen.

„Fax“: Sperrt alle Faxübertragungen.

„Nachrichten“: Sperrt alle Nachrichten.

4. Wählen Sie „Ein“, „Aus“ oder „Status“.

5. Geben Sie das Netzpasswort ein.

Einstellungen aufheben

„**Einstellungen**“ → „**Anrufeinstellungen**“ → „**Anrufbeschränkungen**“

1. Wählen Sie „Abgeh. Gespräche“ oder „Eingehender Anruf“.

2. Wählen Sie „Alle abbrechen“.

3. Geben Sie das Netzpasswort ein.

Gespräch ablehnen

Sie können die Rufnummern speichern, die nicht entgegengenommen werden sollen.

Gespeicherte Rufnummer ablehnen

„**Einstellungen**“ → „**Anrufeinstellungen**“ → „**Anrufbeschränkungen**“ → „**Abgelehnte Nummern**“ → „**Ein/Aus**“

1. Wählen Sie „Ein“ oder „Aus“.

Abgelehnte Nummer speichern

„**Einstellungen**“ → „**Anrufeinstellungen**“ → „**Anrufbeschränkungen**“ → „**Abgelehnte Nummern**“ → „**Abzulehnende Nr.**“

1. Wählen Sie ein leeres Feld.

2. Geben Sie die gewünschte Nummer ein.

Unterdrückten Anruf ablehnen

„*Einstellungen*“ → „*Anrufeinstellungen*“ → „*Anrufbeschränkungen*“ → „*Unterdrückter Anruf*“

1. Wählen Sie „Ein“ oder „Aus“.

Netzpasswort ändern

„*Einstellungen*“ → „*Anrufeinstellungen*“ → „*Anrufbeschränkungen*“ → „*Netzpasswort ändern*“

1. Geben Sie das alte Netzpasswort ein.
2. Geben Sie ein neues Netzpasswort ein.
3. Geben Sie das neue Netzpasswort erneut ein.

Wenn Sie ein falsches Passwort eingeben, werden Sie aufgefordert, das Passwort erneut einzugeben.

4. Drücken Sie .

Fixnummern

Wenn Fixnummern aktiviert sind, können Anrufe nur an vordefinierte Nummern getätigt werden.

Fixnummern aktivieren

„*Einstellungen*“ → „*Anrufeinstellungen*“ → „*Anrufbeschränkungen*“ → „*Fixnummern*“

1. Geben Sie Ihren PIN2-Code ein.
2. Wählen Sie „Ein/Aus“.
3. Wählen Sie „Ein“, um diese Funktion zu aktivieren.

Neuen Namen hinzufügen

„*Einstellungen*“ → „*Anrufeinstellungen*“ → „*Anrufbeschränkungen*“ → „*Fixnummern*“

1. Geben Sie Ihren PIN2-Code ein.
2. Wählen Sie „Nummern bearbeiten“.
3. Markieren Sie den leeren Eintrag, drücken Sie [Optionen], und wählen Sie „Neue hinzuf.“.
4. Fügen Sie einen Namen und eine Rufnummer hinzu.

Ausführliche Informationen zum Hinzufügen eines Namens und einer Rufnummer finden Sie unter „Neuen Kontakt hinzufügen“ auf Seite 35.

5. Drücken Sie [Speichern].

Minutenton (M 12-6)

Diese Funktion sendet während eines Gesprächs jede Minute einen Signalton, der Sie über die Gesprächszeit informiert.

„Einstellungen“ → „Anrufeinstellungen“ → „Minutenton“

1. Wählen Sie „Ein“ oder „Aus“.

Anklopfen (M 12-7)

Hinweis

- *Dieser Dienst ist möglicherweise nicht in allen Mobilfunknetzen verfügbar. Weitere Informationen erhalten Sie von Ihrem Netzbetreiber.*

Wenn Sie während eines Gesprächs auch für andere Anrufer erreichbar sein möchten, müssen Sie das Dienstmerkmal Anklopfen aktivieren.

„Einstellungen“ → „Anrufeinstellungen“ → „Anklopfen“

1. Wählen Sie „Ein“, „Aus“ oder „Status“.

Automatische Wahlwiederholung (M 12-8)

„Einstellungen“ → „Anrufeinstellungen“ → „Aut. Wahlwiederhlg.“

1. Wählen Sie „Ein“ oder „Aus“.

Netzeinstellungen (Registerkarte 4)

Dienst automatisch auswählen (M 12-1)

Nach dem Einschalten verwendet Ihr Telefon immer den eingestellten Dienst.

„Einstellungen“ → „Netzeinstellungen“ → „System-Einstell.“

1. Wählen Sie „Automatisch“.

Dienst manuell auswählen

„Einstellungen“ → „Netzeinstellungen“ → „System-Einstell.“

1. Wählen Sie „GSM“.

Netz wählen (M 12-2)

Netz automatisch wählen

Nach dem Einschalten versucht Ihr Telefon zunächst, mit dem bevorzugten Netz eine Verbindung herzustellen.

Wird Ihr Telefon nicht mit dem Netz verbunden, können Sie die folgenden Schritte ausführen, um eine Verbindung zum bevorzugten Netz herzustellen.

„Einstellungen“ → „Netzeinstellungen“ → „Auswahl Netzwerk“ → „Automatisch“

Netz manuell einstellen

„Einstellungen“ → „Netzeinstellungen“ → „Auswahl Netzwerk“ → „Manuell“

1. Wählen Sie das gewünschte Netz.

Neues Netz hinzufügen

„Einstellungen“ → „Netzeinstellungen“ → „Auswahl Netzwerk“ → „Neues Netz hinzuf.“

Gibt es keinen Eintrag, drücken Sie , und gehen Sie zu Schritt 2.

Gibt es einen Eintrag, drücken Sie , und führen Sie die folgenden Schritte aus.

1. Wählen Sie „Hinzufügen“.
2. Geben Sie die Landesvorwahl ein (bis zu 3 Ziffern).
3. Geben Sie die Netzwahl ein (bis zu 3 Ziffern).
4. Geben Sie einen Namen für das Netz ein (bis zu 25 Zeichen).
5. Geben Sie als Netzwerktyp GSM (2G) oder UMTS ein.

Liste der bevorzugten Netze bearbeiten

„Einstellungen“ → „Netzeinstellungen“ → „Auswahl Netzwerk“ → „Bevorzugtes Netz“

1. Wählen Sie den Namen des Netzes, das Sie bearbeiten möchten.
2. Wählen Sie „Einfügen“, um das Netz an der gewählten Position einzufügen, oder „Am Ende hinzufügen“, um es am Ende der Liste einzufügen. Wählen Sie „Löschen“, um es aus der Liste zu entfernen.

Flugzeugmodus (M 12-3)

Ist der Flugzeugmodus auf „Ein“ festgelegt, unterbricht das Telefon die Netzverbindung und sucht auch nicht mehr nach verfügbaren Netzen. Sie können in diesem Modus Spiele spielen oder Musik hören, auch wenn Sie im Flugzeug sind.

„Einstellungen“ → „Netzeinstellungen“ → „Flugzeugmodus“

1. Wählen Sie „Ein“ oder „Aus“.

Interneteinstellungen (M 12-4)

Hinweis

- Bei normalem Betrieb müssen Sie die Einstellungen nicht ändern.
- Die Interneteinstellungen wurden je nach Netzbetreiber bereits auf Ihrem Telefon vorgenommen. Es kann sein, dass beim Anzeigen, Löschen, Kopieren oder Ändern der Einstellungen Einschränkungen bestehen. Weitere Informationen hierzu erhalten Sie von Ihrem Netzbetreiber.

WAP-Einstellungen (M 12-4-1)

„Einstellungen“ → „Netzeinstellungen“ →
„Interneteinstellungen“ → „WAP-Einstellungen“ →
„Neu erstellen“

„Profilname“:	WAP-Profilname (eindeutig)
„Proxy“:	Proxy-Einstellung für WAP (wenn „Proxy verwenden“ aktiviert ist)
„Zugangspunkt“:	Proxy-Einstellung für WAP (wenn „Proxy verwenden“ deaktiviert ist)
„Proxy verwenden“:	Einstellung, ob Verbindung über Proxy hergestellt werden soll oder nicht
„Startseite“:	URL der Startseite (wenn „Proxy verwenden“ deaktiviert ist)

Streaming-Einstellungen (M 12-4-2)

„Einstellungen“ → „Netzeinstellungen“ →
„Interneteinstellungen“ → „Streaming-Einst.“ →
„Neu erstellen“

„Profilname“:	Profilname für Streaming (eindeutig)
„Proxy-Adresse“:	Proxy-Adresse
„Port-Nr. des Proxy“:	Port-Nummer (1-65535)
„Zugangspunkt“:	Zugangspunkt

Proxy-Einstellungen (M 12-4-3)

„Einstellungen“ → „Netzeinstellungen“ →
„Interneteinstellungen“ → „Proxy-Einstellungen“
→ „Neu erstellen“

„Proxy-Name“:	Proxy-Name (eindeutig)
„Proxy-Adresse“:	IP-Adresse
„Zugangspunkt“:	Zugangspunkt
„Startseite“:	URL der Startseite
„Port-Nummer“:	Port-Nummer (1-65535)
„Authentifizierungsart“:	Art der Authentifizierung („HTTP-BASIC“ oder „HTTP-DIGEST“)
„Benutzername“:	Benutzername für die Authentifizierung
„Passwort“:	Passwort für die Authentifizierung

Einstellungen für den Zugangspunkt (M 12-4-4)

„Einstellungen“ → „Netzeinstellungen“ →
„Interneteinstellungen“ → „APN-Einstellungen“ →
„Neu erstellen“

„Name Zugangspunkt“:	Name des Zugangspunktes (eindeutig)
„APN“:	APN-Einstellung
„Authentifizierungsart“:	Art der Authentifizierung („Keine“, „PAP“ oder „CHAP“)

„Benutzername“:	Benutzername für den Zugangspunkt
„Passwort“:	Passwort für den Zugangspunkt
„DNS“:	DNS (Domain Name System)
„Abbruchzeit“:	Abbruchzeit (1-99999 Sek.)

Re-Provisioning-Einstellungen (M 12-4-5)

„Einstellungen“ → „Netzeinstellungen“ → „Interveneinstellungen“ → „Provisioning-Einst.“ → „Off. Daten anwenden“

DNS-Cache leeren (M 12-4-6)

„Einstellungen“ → „Netzeinstellungen“ → „Interveneinstellungen“ → „DNS-Cache leeren“

White List (M 12-4-7)

„Einstellungen“ → „Netzeinstellungen“ → „Interveneinstellungen“ → „White List“ → „Neu erstellen“

„SMSC-Adresse“:	SMSC-Adresse
„SM-Quelladresse“:	SM-Quelladresse

WAP/Streaming-Profil aktivieren

„Einstellungen“ → „Netzeinstellungen“ → „Interveneinstellungen“

1. Wählen Sie „WAP-Einstellungen“ oder „Streaming-Einst.“.
2. Wählen Sie das Profil, das Sie aktivieren möchten.

Profil für WAP/Proxy/Streaming/Zugangspunkt bearbeiten, kopieren oder löschen

„Einstellungen“ → „Netzeinstellungen“ → „Interveneinstellungen“

1. Wählen Sie „WAP-Einstellungen“, „Streaming-Einst.“, „Proxy-Einstellungen“ oder „APN-Einstellungen“.
2. Markieren Sie das gewünschte Profil.
3. Drücken Sie [Optionen], und wählen Sie die gewünschte Option.

„Bearb.“:	Bearb. Sie die gewünschte Option.
„Kopieren“:	Geben Sie den neuen Dateinamen ein.
„Löschen“:	Drücken Sie zum Löschen [Ja].

Cell Broadcast (M 12-5)

Sie können auf Ihrem Telefon Rundmeldungen wie Wettervorhersagen und Verkehrsmeldungen empfangen. Diese Art von Meldungen werden an alle Teilnehmer in bestimmten Netzbereichen gesendet, die diesen Dienst abonniert haben.

Diese Funktion ist möglicherweise nicht in allen Mobilfunknetzen verfügbar. Weitere Informationen erhalten Sie von Ihrem Netzbetreiber.

Cell Broadcast aktivieren/deaktivieren

„Einstellungen“ → „Netzeinstellungen“ → „Cell Broadcast“ → „Ein/Aus“

1. Wählen Sie „Ein“ oder „Aus“.

Cell Broadcast-Meldungen lesen

„Einstellungen“ → „Netzeinstellungen“ → „Cell Broadcast“ → „Mitteilungen lesen“

1. Wählen Sie das gewünschte Thema.
2. Blättern Sie durch den Bildschirm, um die Nachricht zu lesen.
3. Drücken Sie [Zurück].

Sprachen für Cell Broadcast-Meldungen einstellen

„Einstellungen“ → „Netzeinstellungen“ → „Cell Broadcast“ → „Einstellungen“ → „Sprache“

Die aktuelle Sprache wird angezeigt.

1. Drücken Sie zur Auswahl .
2. Drücken Sie [Speichern].

Cell Broadcast-Meldungen abonnieren

Wählen Sie die Seite der Cell Broadcast-Meldung, die Sie abonnieren möchten.

„Einstellungen“ → „Netzeinstellungen“ → „Cell Broadcast“ → „Einstellungen“ → „Infothemen festlegen“ → [Optionen]

1. Wählen Sie „Hinzu / Entf“.
2. Wählen Sie die gewünschte Seite.
3. Drücken Sie [Speichern].

Tipp

- *Wenn die gewünschte Seite nicht in der Liste von Schritt 2 aufgeführt wird, wählen Sie in Schritt 1 „Thema erstellen“. Geben Sie den Themencode ein, um eine Seite hinzuzufügen. Ausführliche Informationen zum Themencode erhalten Sie von Ihrem Netzbetreiber.*

Zelleninfo (M 12-6)

Diese Art von Informationen werden an alle Teilnehmer in bestimmten Netzbereichen gesendet, die diesen Dienst abonniert haben.

Wenn Sie Zelleninfos erhalten, wird die Meldung (Vorwahl) im Standby angezeigt.

Zelleninfo aktivieren/deaktivieren

„**Einstellungen**“ → „**Netzeinstellungen**“ → „**Zelleninfo**“

1. Wählen Sie „Ein“ oder „Aus“.

Hinweis

- *Diese Funktion ist möglicherweise nicht in allen Mobilfunknetzen verfügbar. Weitere Informationen erhalten Sie von Ihrem Netzbetreiber.*
- *Ist Zelleninfo auf „Ein“ gestellt, verringert sich die Standby-Zeit.*

Informationen zum Netz anzeigen (M 12-7)

„**Einstellungen**“ → „**Netzeinstellungen**“ → „**Netzwerkinfo**“

Es werden Informationen zu Betreiber, Paket und Diensten angezeigt.

Anrufprotokoll (M 9)



Das Telefon zeichnet jeweils die letzten 30 verpassten Anrufe, entgegen genommenen Anrufe und gewählten Nummern auf.

Anrufprotokoll anzeigen



„Anrufprotokoll“

1. Wählen Sie „Alle Anrufe“, „Gewählte Nummern“, „Verpasste Anrufe“ oder „Empfangene Anrufe“.



Die gewählte Liste wird angezeigt.

Um die Liste zu wechseln, drücken Sie  oder .

2. Wählen Sie die Rufnummer, die Sie anzeigen möchten.

Wenn Sie die Nummer wählen möchten, drücken Sie , um einen Sprachanruf zu tätigen, bzw. , um einen Videoanruf zu tätigen.

Tipp

- Sie können die Anrufprotokolle auch anzeigen, indem Sie vom Standby  oder  drücken.

Nachricht versenden

1. Wählen Sie im Anrufprotokoll die Rufnummer oder den Namen, an die bzw. an den Sie eine Nachricht schicken möchten.

2. Drücken Sie [Optionen], und wählen Sie „Nachricht erstellen“.

Ausführliche Informationen zur Erstellung von Nachrichten finden Sie unter „Neue Nachricht erstellen“ auf Seite 52.

Anrufprotokoll löschen

1. Drücken Sie in der Liste [Optionen], und wählen Sie „Löschen“ oder „Alle Löschen“.

Gesprächsdauer (Ruftimer) (M 9-5)

Mithilfe dieser Funktion können Sie die Dauer Ihrer Gespräche anzeigen.

Dauer des letzten Gesprächs sowie aller Gespräche anzeigen

„Anrufprotokoll“ → „Ruftimer“

1. Wählen Sie „Empfangene Anrufe“ oder „Getätigte Anrufe“.

Gesprächsdauer zurücksetzen (M 9-5-3)

„Anrufprotokoll“ → „Ruftimer“ → „Zähler löschen“

1. Geben Sie Ihren Telefon-Code ein.
Ausführliche Informationen zum Telefon-Code finden Sie unter „Telefoncode ändern“ auf Seite 115.

Datenzähler (M 9-6)

Sie können die Anzahl der Bytes anzeigen, die bei einer UMTS- und GSM-Verbindung übertragen wurden.

„Anrufprotokoll“ → „Datenzähler“

1. Wählen Sie „Letzte Daten“ oder „Alle Daten“.

Datenzähler zurücksetzen (M 9-6-3)

„Anrufprotokoll“ → „Datenzähler“ → „Zähler löschen“

Gesprächskosten (M 9-7)

Mithilfe dieser Funktion können Sie die Kosten Ihrer Gespräche anzeigen. Dieser Dienst wird nicht von allen Netzen unterstützt. Fragen Sie Ihren Netzbetreiber, ob dieses Merkmal zur Verfügung steht.

Kosten des letzten Gesprächs anzeigen (M 9-7-1)

„Anrufprotokoll“ → „Gesprächskosten“ → „Letzter Anruf“

Gesamtgesprächskosten anzeigen (M 9-7-2)

„Anrufprotokoll“ → „Gesprächskosten“ → „Alle Anrufe“

Gebühren einrichten (M 9-7-5)

Geben Sie die Gebühren zur Berechnung Ihrer Gesprächskosten sowie ein Limit für die Gesprächskosten an.

„Anrufprotokoll“ → „Gesprächskosten“ → „Kosteneinheiten“ → „Einheiten festlegen“

1. Geben Sie Ihren PIN2-Code ein.
2. Geben Sie eine Währungseinheit ein (max. 3 Zeichen).
3. Geben Sie die Kosten pro Einheit ein.

Um einen Dezimalpunkt einzugeben, drücken Sie .

Kostenlimit angeben (M 9-7-6)

Diese Funktion ist sehr nützlich, wenn Sie sichergehen möchten, eine bestimmte Kostengrenze nicht zu überschreiten.

„Anrufprotokoll“ → „Gesprächskosten“ → „Kostenlimit“ → „Limit festlegen“

1. Geben Sie Ihren PIN2-Code ein.
2. Geben Sie einen Wert ein.

Restguthaben anzeigen (M 9-7-3)

„Anrufprotokoll“ → „Gesprächskosten“ → „Restguthaben“

Alle Gesprächskosten zurücksetzen (M 9-7-4)

„Anrufprotokoll“ → „Gesprächskosten“ → „Kosten löschen“

1. Geben Sie Ihren PIN2-Code ein.

550SH mit Ihrem PC verbinden

Sie können folgende Funktionen ausführen, wenn Sie das 550SH über einen USB-Anschluss oder eine *Bluetooth*-Schnittstelle mit einem PC verbinden:

- UMTS/GSM-Modem
- Handset Manager für 550SH
- Synchronisierungs-Manager für 550SH

Systemanforderungen

Betriebssystem:

Windows® 2000*, Windows® XP**

* Service Pack 4 oder höher

** Service Pack 2 oder höher

Unterstützte Software:

Microsoft® Outlook/Outlook Express

Schnittstelle:

USB-Anschluss oder *Bluetooth*-Schnittstelle

CD-ROM-Laufwerk

UMTS/GSM-Modem

Sie können das 550SH als UMTS/GSM-Modem verwenden, um sich von Ihrem PC mit dem Internet zu verbinden. Schließen Sie Ihr Telefon an Ihren PC über die *Bluetooth*-Schnittstelle oder den USB-Anschluss an. Sie müssen auf Ihrem PC eine Software installieren. Ausführliche Informationen finden Sie unter „Installation der Software“ auf Seite 137.

Modem über USB-Kabel

Um die Modemfunktion über ein USB-Kabel zu nutzen, verwenden Sie das o.g. Kabel, und lesen Sie die mit dem Kabel mitgelieferten Anleitungen.

Modem über Bluetooth

Wie Sie die Modemfunktion über die *Bluetooth*-Schnittstelle nutzen, erfahren Sie unter „Funktechnologie Bluetooth verwenden“ auf Seite 116. Aktivieren Sie die Modemfunktion.

Hinweis

- *Die Modemverbindung ist nicht möglich, wenn eine Verbindung mit dem Handset Manager über Bluetooth oder USB besteht.*
- *Solange Ihr Telefon an einen PC angeschlossen ist, wird der Akku beansprucht, auch wenn keine Übertragung stattfindet.*

Handset Manager

Sie können die folgenden Objekte zwischen Ihrem Telefon und PC übertragen. Die Einträge im Telefonbuch können Sie auf Ihrem PC verwenden:

- Dateien unter Meine Sachen (Bilder/ Klingeltöne/ Videos/Andere Dokumente)
- Einträge im Telefonbuch

Wie Sie die Funktion Handset Manager nutzen, erfahren Sie unter „550SH mit Ihrem PC verbinden“ auf Seite 135. Schalten Sie Ihr Telefon in den Standby-Modus.

Synchronisierungs-Manager

Sie können die folgenden Daten mit Daten aus Microsoft® Outlook oder Outlook Express auf Ihrem PC synchronisieren.

- Einträge im Telefonbuch.
- Kalendereinträge.

Tipp

- *Sie können den Synchronisierungs-Manager so einrichten, dass er automatisch nach dem Verbinden des Telefons mit dem PC über das USB-Datenkabel gestartet wird und mit der Synchronisierung beginnt.*

Installation der Software

1. Legen Sie die mitgelieferte CD-ROM in Ihr CD-ROM-Laufwerk ein.
Der Bildschirm 550SH CD-ROM erscheint.
Wird der Bildschirm 550SH CD-ROM nicht angezeigt, doppelklicken Sie auf [Launcher.exe] auf Ihrer CD-ROM.
2. Klicken Sie auf die gewünschte Schaltfläche.
3. Folgen Sie den Anweisungen im Bildschirm, um die Installation abzuschließen.

Hinweis

- *Es kann sein, dass Ihr Telefon das USB-Datenkabel nicht erkennt, wenn Sie es bei gleichzeitiger Ausführung einer Anwendung (Kamera, Meine Sachen usw.) anschließen. Schließen Sie das USB-Datenkabel also im Standby an.*

UMTS/GSM-Modem

- *Sie sollten keine Gespräche tätigen oder entgegennehmen, während Sie das 550SH als UMTS/GSM-Modem verwenden.*

Handset Manager, Synchronisierungs-Manager

- *Sie sollten keine Gespräche führen, wenn Sie das 550SH mit dem Handset Manager oder Synchronisierungs-Manager verwenden.*
- *Es kann sein, dass einige große Dateien vom PC nicht auf das Telefon übertragen werden können.*
- *Die Anwendungen (Kamera, Meine Sachen usw.) laufen nicht, wenn das Telefon über die Bluetooth-Schnittstelle oder das USB-Datenkabel an den PC angeschlossen ist.*
- *Durch Copyright geschützte Daten werden möglicherweise nicht gesendet.*

Software-Unterstützung

Ausführliche Informationen zur unterstützten Software finden Sie auf folgender Website:

<http://www.sharp-mobile.com>

Problembehebung

Problem	Lösung
Das Telefon lässt sich nicht einschalten.	<ul style="list-style-type: none"> • Stellen Sie sicher, dass der Akku richtig eingesetzt und geladen ist.
Der PIN- oder PIN2-Code wird abgelehnt.	<ul style="list-style-type: none"> • Stellen Sie sicher, dass Sie den Code korrekt eingegeben haben (4 - 8 Stellen). • Ihre SIM-Karte bzw. geschützten Funktionen werden nach 3 vergeblichen Versuchen gesperrt. • Wenden Sie sich an Ihren SIM-Kartenanbieter, wenn Sie nicht über die korrekte PIN verfügen.
Die SIM-Karte wird gesperrt.	<ul style="list-style-type: none"> • Geben Sie den PUK-Code (8 Stellen) ein, der Ihnen vom Mobilfunkbetreiber mitgegeben wurde (falls unterstützt). • Geben Sie den neuen PIN-Code ein. Ihr Telefon wird dann wieder betriebsbereit sein. Wenden Sie sich andernfalls an Ihren Händler.

Problem	Lösung
Das Display lässt sich schwer lesen.	<ul style="list-style-type: none"> • Regeln Sie die Helligkeit der Display-Beleuchtung nach.
Die Telefonfunktionen lassen sich nicht ausführen, nachdem das Telefon eingeschaltet wurde.	<ul style="list-style-type: none"> • Prüfen Sie anhand der Anzeige der Funksignalstärke, ob Sie sich im Netzbereich befinden. • Prüfen Sie, ob beim Einschalten des Telefons eine Fehlermeldung angezeigt wird. Ist dies der Fall, wenden Sie sich an Ihren Händler. • Stellen Sie sicher, dass die SIM-Karte richtig eingesetzt ist.
Die Gesprächsqualität ist schlecht.	<ul style="list-style-type: none"> • An Ihrem aktuellen Standort ist eventuell keine gute Gesprächsqualität möglich (z. B. in einem Auto oder Zug). Begeben Sie sich an einen Ort, an dem das Funksignal besser übertragen wird.
Ich kann keine SMS versenden oder empfangen.	<ul style="list-style-type: none"> • Stellen Sie sicher, dass Sie sich korrekt für den Short Message Service angemeldet haben, dieser Dienst vom Netz unterstützt wird und die Nummer der Mitteilungszentrale richtig eingerichtet wurde. Wenden Sie sich ggf. an Ihren Mobilfunkbetreiber.

Problem	Lösung
Sie können keine Anrufe tätigen oder empfangen.	<ul style="list-style-type: none"> • Wenn beim Einschalten die Meldung „Insert SIM card“ angezeigt wird, können Sie Ihre SIM-Karte nicht verwenden, oder diese ist beschädigt. Wenden Sie sich an Ihren Mobilfunkbetreiber. • Prüfen Sie Ihre Einstellungen für Anrufsperrung, Fixnummern, Rufumleitung und den Akkustand. • Überprüfen Sie, ob Ihr Telefon gerade Daten per <i>Bluetooth</i> oder USB-Datenkabel überträgt. • Wenn Sie eine Prepaid-Karte verwenden, sollten Sie Ihr Restguthaben prüfen.
Sie können nicht auf den Netzdienst zugreifen.	<ul style="list-style-type: none"> • Prüfen Sie, wo Ihr Konto angemeldet wurde und wo der Dienst verfügbar ist.
Es ist nur wenig Speicher verfügbar.	<ul style="list-style-type: none"> • Löschen Sie alle nicht mehr benötigten Daten.

Problem	Lösung
Sie können keine Verbindung zum MMS-Dienstanbieter herstellen.	<ul style="list-style-type: none"> • Prüfen Sie, ob MMS-Einstellungen fehlen, inkorrekt sind oder vom Netz eventuell nicht unterstützt werden. Prüfen Sie die Zugangsnummer Ihres Netzbetreibers. Erfragen Sie bei Ihrem Netzbetreiber die korrekten Einstellungen.
Das Gespräch wird plötzlich beendet.	<ul style="list-style-type: none"> • Magnetisierende Gegenstände wie z. B. esoterische Halsketten in der Nähe des Telefons können dazu führen, dass das Gespräch unterbrochen wird. Halten Sie Ihr Telefon deshalb von solchen Gegenständen fern.
Im Telefonbuch werden keine Einträge angezeigt.	<ul style="list-style-type: none"> • Vergewissern Sie sich, dass die Einstellungen für den Speicherort (Handy oder SIM) korrekt sind.
OBEX-Daten werden nicht empfangen.	<ul style="list-style-type: none"> • Die OBEX-Daten können nur im Standby empfangen werden.

Sicherheitshinweise und Gebrauchsbedingungen

Ihr Telefon entspricht internationalen Vorschriften, sofern es unter normalen Bedingungen und im Einklang mit den folgenden Anweisungen verwendet wird.

GEBRAUCHSBEDINGUNGEN

Elektromagnetische Wellen

- Schalten Sie Ihr Mobiltelefon niemals an Bord eines Flugzeugs ein, denn es kann Störungen der elektronischen Systeme des Flugzeugs verursachen. Der Gebrauch von Mobiltelefonen in Flugzeugen ist gesetzlich verboten, und jede Zuwiderhandlung wird rechtlich verfolgt.
- Schalten Sie Ihr Mobiltelefon niemals in einem Krankenhaus ein bzw. nur in speziell ausgewiesenen Bereichen.
- Dieses Telefon wurde hinsichtlich des Betriebs am Körper getestet und erfüllt die Richtlinien für HF-Belastung, wenn es zusammen mit Zubehör verwendet wird, das kein Metall enthält und das Handy in einem Mindestabstand von 15 mm vom Körper hält. Bei Verwendung anderer Zubehörteile kann keine Einhaltung der Richtlinien für HF-Belastung sichergestellt werden.

- Der Gebrauch der Telefonfunktionen kann die Leistungsfähigkeit medizinischer Geräte (Schrittmacher, Hörgeräte, Insulinpumpen usw.) beeinträchtigen. Bringen Sie ein eingeschaltetes Telefon niemals in die Nähe medizinischer Geräte oder in Bereiche, in denen medizinische Geräte genutzt werden. Wenn Sie ein Hörgerät oder einen Schrittmacher tragen, verwenden Sie das Mobiltelefon nur auf der jeweils anderen Seite Ihres Körpers. Das eingeschaltete Mobiltelefon sollte IMMER mindestens 15,24 cm von einem Schrittmacher fern gehalten werden.
- Schalten Sie Ihr Telefon nicht in der Nähe von Gas oder leicht entzündlichen Substanzen ein.
- Beachten Sie die Regelungen zum Gebrauch von Mobiltelefonen an Tankstellen, Chemiewerken und anderen Orten, an denen Explosionsgefahr besteht.

Pflege des Telefons

- Kinder sollten das Gerät nur unter Aufsicht verwenden.
- Versuchen Sie nicht, das Telefon selber zu öffnen oder zu reparieren. Das Produkt darf nur von autorisierten Fachkräften repariert werden.
- Lassen Sie das Telefon nicht fallen, und setzen Sie es nicht starken Erschütterungen aus. Wenn Sie das Gehäuse verbiegen oder übermäßig fest auf das Display oder die Tasten drücken, kann das Telefon beschädigt werden.
- Verwenden Sie zum Reinigen des Telefons keine Lösungsmittel. Verwenden Sie ein weiches, trockenes Tuch.
- Transportieren Sie das Telefon nicht in Hosentaschen, da es zerbrechen könnte, wenn Sie sich hinsetzen. Das Display ist aus Glas und extrem zerbrechlich.
- Berühren Sie möglichst nicht den externen Steckverbinder auf der Unterseite des Telefons, da innen liegende empfindliche Komponenten durch statische Aufladung beschädigt werden könnten.

Akku

- Verwenden Sie für Ihr Telefon nur die vom Hersteller empfohlenen Akkus, Akkuladevorrichtungen und Zubehörteile. Der Hersteller lehnt jegliche Haftung für Schäden ab, die durch die Verwendung anderer Akkus, Akkuladevorrichtungen oder Zubehörteile entstehen.
- **Die Netzkonfiguration und Telefonnutzung beeinflusst die Gesprächs- und Standby-Zeit.** Die Spiel- oder Kameranutzung erhöht den Akkuverbrauch.
- **Wenn die Akkuwarnung auf dem Display angezeigt wird, laden Sie den Akku so bald wie möglich auf.** Wenn Sie die Warnung ignorieren und Ihr Telefon weiter verwenden, wird das Telefon möglicherweise nicht mehr funktionieren, und alle Daten und Einstellungen, die Sie gespeichert haben, können verloren gehen.
- Bevor Sie den Akku aus dem Gerät nehmen, schalten Sie das Telefon aus.
- Legen Sie den neuen Akku so bald wie möglich nach Herausnehmen des alten Akkus ein, und laden Sie ihn auf.
- Berühren Sie nicht die Akkuklemmen. Akkus können Schädigungen, Verletzungen oder Verbrennungen hervorrufen, wenn leitfähiges Material ungeschützte Klemmen berührt. Wenn Sie den Akku aus dem Telefon herausnehmen, verwenden Sie eine isolierte Tasche, um den Akku sicher aufzubewahren und zu transportieren.

- Während eine Speicherkarte formatiert oder beschrieben wird, sollten Sie die Abdeckung des Kartenschachtes nicht öffnen und die Speicherkarte nicht herausnehmen. Die Karte könnte sonst beschädigt werden und nicht mehr brauchbar sein.
- Die empfohlene Temperatur für die Verwendung und Aufbewahrung der Akkus liegt bei 20°C.
- Die Leistungsfähigkeit der Akkus ist bei niedrigen Temperaturen beeinträchtigt, insbesondere bei Temperaturen unter 0°C. Es kann sein, dass das Telefon unabhängig vom Akkustand vorübergehend nicht betriebsfähig ist.
- Wenn das Telefon extremen Temperaturen ausgesetzt ist, wird dadurch die Lebensdauer des Akkus verkürzt.
- Der Akku kann zwar mehrere Hundert Mal auf- und entladen werden, er kann sich jedoch trotzdem mit der Zeit abnutzen.
Wenn die Betriebszeit (Gesprächszeit und Standby-Zeit) deutlich kürzer als normal ist, sollten Sie einen neuen Akku einsetzen.

ACHTUNG

EXPLOSIONSGEFAHR BEIM AUSTAUSCHEN DES AKKUS
MIT NICHT ZUGELASSENEM TYP,
ENTSORGEN SIE VERBRAUCHTE AKKUS GEMÄSS
DEN ANWEISUNGEN

Siehe „Entsorgung des Akkus“ auf Seite 12.

Speicherkarte

- Sie dürfen die Speicherkarte nicht herausnehmen oder einlegen, während Daten auf der Karte bearbeitet werden. Schalten Sie das Telefon oder Gerät nicht aus, während die Daten auf der Karte bearbeitet werden, da die Daten sonst beschädigt werden könnten oder die Karte nicht mehr einwandfrei funktioniert.
- Daten können unter folgenden Umständen verloren gehen.
 - Wenn Sie das Telefon fallen lassen, schütteln oder anderweitig Gewalt auf das Telefon ausüben, während eine Speicherkarte eingesetzt ist.
 - Wenn das Telefon in Bereichen verwendet wird, in denen elektrostatische Aufladung oder elektrische Störungen herrschen.
- Sichern Sie wichtige Daten, falls Daten auf den Speicherkarten aufgrund von Störungen verloren gehen sollten.
- Berühren Sie die metallenen Anschlüsse nicht mit der Hand oder Metallobjekten.
- Verbiegen Sie die Speicherkarte nicht, und wenden Sie keine Gewalt an. Halten Sie sie von Wasser und hohen Temperaturen fern.
- SHARP übernimmt keine Haftung für den Verlust oder die Beschädigung von Daten auf einer Speicherkarte.
- Bewahren Sie alle Speicherkarten außerhalb der Reichweite von kleinen Kindern auf.

Vorsichtsmaßnahmen für die Antenne

- Bedecken Sie die Oberseite des Telefons (S. 10, Nr. 19) bei Betrieb nicht mit der Hand, da sonst der Empfang der integrierten Antenne gestört werden könnte. Dies könnte die Gesprächsqualität beeinträchtigen und die Gesprächs- und Standby-Zeit verkürzen, da das Mobiltelefon unnötig viel Energie verbraucht.
- Verwenden Sie nur die mitgelieferte Antenne oder eine von Sharp für Ihr Mobiltelefon zugelassene Antenne. Wenn Sie nicht zugelassene oder abgeänderte Antennen verwenden, könnte das Mobiltelefon beschädigt werden. Außerdem könnte das Mobiltelefon in diesem Fall die SAR-Höchstgrenzen überschreiten und somit gegen eventuelle Regelungen verstoßen.
- Beschädigen Sie die Antenne des Mobiltelefons nicht, um die Leistung nicht zu beeinträchtigen.
- Wenn Sie direkt in das Mikrofon sprechen, halten Sie das Mobiltelefon so in der Hand, dass die Antenne über Ihrer Schulter nach oben zeigt.
- Schalten Sie Ihr Mobiltelefon in der Nähe von Sprengungen aus, um dortige Funkmeldungen nicht zu stören. In diesen Bereichen gibt es in der Regel Warnschilder, nach denen zweiseitige Funksprechverbindungen auszuschalten sind.

Kamerabetrieb

- Informieren Sie sich vorab über Bildqualität, Dateiformate usw.
Die aufgenommenen Bilder können im JPEG-Format gespeichert werden.
- Achten Sie darauf, beim Aufnehmen der Bilder Ihre Hand ruhig zu halten.
Wenn das Telefon beim Aufnehmen eines Bildes wackelt, wird das Bild möglicherweise unscharf. Halten Sie das Telefon beim Aufnehmen eines Bildes fest, sodass es nicht verwackelt, oder nutzen Sie den Selbstauslöser.
- Reinigen Sie das Objektiv, bevor Sie ein Bild aufnehmen.
Finger- und Fettabdrücke usw. auf dem Objektiv verhindern eine einwandfreie Scharfstellung des Motivs. Entfernen Sie die Abdrücke mit einem weichen Tuch, bevor Sie ein Bild aufnehmen.

Sonstiges

- Wie bei jedem elektronischen Speichergerät können Daten unter bestimmten Bedingungen verloren gehen oder beschädigt werden.
- Bevor Sie das Telefon an einen PC oder ein anderes Peripheriegerät anschließen, lesen Sie die Bedienungsanleitung des anderen Gerätes sorgfältig durch.
- Wurde der Akku des Telefons für einige Zeit entfernt oder wurde ein Reset des Telefons durchgeführt, werden die Uhr und der Kalender des Telefons möglicherweise neu initialisiert. In diesem Fall sollten Sie das Datum und die Uhrzeit neu einstellen.

GEBRAUCHSUMGEBUNG

- Setzen Sie Ihr Telefon keiner extremen Hitze aus. Lassen Sie das Telefon nicht auf dem Armaturenbrett eines Autos oder in der Nähe eines Heizkörpers liegen. Vermeiden Sie extrem feuchte oder staubige Orte.
- Da dieses Produkt nicht wasserdicht ist, müssen Sie darauf achten, dass kein Wasser auf oder in das Gerät gelangen kann. Flüssigkeit in Form von Regentropfen, Sprühwasser, Saft, Kaffee, Dampf, Schweiß usw. können ebenfalls zu Fehlfunktionen führen.

VORSICHTSMASSNAHMEN BEIM AUTOFAHREN

- Der Benutzer des Telefons ist dafür verantwortlich, sich darüber zu informieren, ob nach den örtlichen Vorschriften der Gebrauch eines Mobiltelefons in einem Fahrzeug erlaubt ist oder nicht. Konzentrieren Sie sich voll und ganz auf das Fahren. Halten Sie das Fahrzeug an und schalten Sie den Motor aus, wenn Sie einen Anruf tätigen oder entgegennehmen möchten.
- Die Verwendung der Funktionen Ihres Mobiltelefons kann Störungen an den elektronischen Systemen Ihres Fahrzeugs verursachen, z. B. am ABS oder Airbag. Damit derartige Probleme nicht auftreten, sprechen Sie mit Ihrem Autohändler bzw. -hersteller, bevor Sie Ihr Telefon im Fahrzeug anschließen.
- Erlauben Sie nur qualifizierten Fachkräften den Einbau des Autozubehörs Ihres Telefons.

Der Hersteller lehnt jegliche Haftung für Schäden ab, die auf unsachgemäßen Gebrauch oder einen Gebrauch zurückzuführen sind, der gegen die hier enthaltenen Anweisungen verstößt.

SAR

Ihr Mobiltelefon ist ein Transceiver (Funksender und Funkempfänger). Es wurde so konzipiert, dass die in internationalen Richtlinien empfohlenen Grenzwerte für die Belastung durch Funkwellen nicht überschritten werden. Diese Richtlinien wurden von der unabhängigen wissenschaftlichen Organisation ICNIRP entwickelt und enthalten einen Sicherheitsspielraum, der dazu dienen soll, dass alle Personen, unabhängig von Alter und Gesundheit, geschützt werden.

Die Richtlinien basieren auf einer Maßeinheit, die Spezifische Absorptionsrate (SAR) bezeichnet wird. Der SAR-Grenzwert für Mobiltelefone beträgt 2 W/kg. Der höchste SAR-Wert für dieses Gerät betrug laut Test am Ohr 0,702 W/kg*. Da Mobiltelefone eine Reihe von Funktionen anbieten, können sie in anderen Positionen, wie z. B. am Körper, verwendet werden (siehe Erläuterungen in diesem Benutzerhandbuch**). In diesem Fall betrug der höchste durch Tests ermittelte SAR-Wert 0,925 W/kg.

Da der SAR-Wert bei Verwendung der höchsten Sendeleistung des Gerätes gemessen wird, liegt der tatsächliche SAR-Wert dieses Geräts beim normalen Betrieb in der Regel unter diesem oben angegebenen Wert. Die Ursache dafür sind automatische Änderungen der Sendeleistung des Geräts, um sicherzustellen, dass lediglich die minimal

erforderliche Leistung zum Erreichen des Netzes verwendet wird.

Die Weltgesundheitsorganisation hat ausgewiesen, dass es gemäß dem aktuellen wissenschaftlichen Informationsstand keinen Bedarf für spezielle Vorsichtsmaßnahmen bezüglich der Verwendung von Mobiltelefonen gibt. Die WHO gibt an, dass es zur Minimierung der Belastung ratsam ist, kürzere Telefonate zu führen oder eine Freisprecheinrichtung zu verwenden, um das Mobiltelefon vom Körper und insbesondere vom Kopf fernzuhalten.

-
- * Die Tests werden im Einklang mit international geltenden Testrichtlinien ausgeführt.
 - ** Informationen zum Betrieb am Körper finden Sie im Abschnitt GEBRAUCHSBEDINGUNGEN auf Seite 140.

VORSICHTSMASSNAHMEN ZUM GEBRAUCH IN DEN USA

Changes or modifications not expressly approved by the manufacturer responsible for compliance could void the user's authority to operate the equipment.

Exposure to Radio Waves

THIS MODEL PHONE MEETS THE GOVERNMENT'S REQUIREMENTS FOR EXPOSURE TO RADIO WAVES.

Your wireless phone is a radio transmitter and receiver. It is designed and manufactured not to exceed the emission limits for exposure to radio frequency (RF) energy set by the Federal Communications Commission of the U.S. Government. These limits are part of comprehensive guidelines and establish permitted levels of RF energy for the general population. The guidelines are based on standards that were developed by independent scientific organisations through periodic and thorough evaluation of scientific studies. The standards include a substantial safety margin designed to assure the safety of all persons, regardless of age and health.

The exposure standard for wireless mobile phones employs a unit of measurement known as the Specific Absorption Rate, or SAR. The SAR limit set by the

FCC is 1.6 W/kg.* Tests for SAR are conducted using standard operating positions specified by the FCC with the phone transmitting at its highest certified power level in all tested frequency bands. Although the SAR is determined at the highest certified power level, the actual SAR level of the phone while operating can be well below the maximum value. This is because the phone is designed to operate at multiple power levels so as to use only the power required to reach the network. In general, the closer you are to a wireless base station antenna, the lower the power output.

Before a phone model is available for sale to the public, it must be tested and certified to the FCC that it does not exceed the limit established by the government-adopted requirement for safe exposure. The tests are performed in positions and locations (e.g., at the ear and worn on the body) as required by the FCC for each model. The highest SAR value for this model phone when tested for use at the ear is 0.996 W/kg and when worn on the body, as described in this user guide, is 0.800 W/kg. Body-worn Operation; This device was tested for typical body-worn operations with the back of the phone kept 1.5 cm from the body. To maintain compliance with FCC RF exposure requirements, use accessories that maintain a 1.5 cm separation distance between the user's body and the back of the phone. The

use of belt-clips, holsters and similar accessories should not contain metallic components in its assembly.

The use of accessories that do not satisfy these requirements may not comply with FCC RF exposure requirements, and should be avoided. While there may be differences between the SAR levels of various phones and at various positions, they all meet the government requirement for safe exposure.

The FCC has granted an Equipment Authorization for this model phone with all reported SAR levels evaluated as in compliance with the FCC RF emission guidelines. SAR information on this model phone is on file with the FCC and can be found under the Display Grant section of <http://www.fcc.gov/oet/fccid> after searching on FCC ID APYHRO00047.

Additional information on Specific Absorption Rates (SAR) can be found on the Cellular Telecommunications & Internet Association (CTIA) web-site at <http://www.phonefacts.net>.

* In the United States and Canada, the SAR limit for mobile phones used by the public is 1.6 watts/kg (W/kg) averaged over one gram of tissue. The standard incorporates a substantial margin of safety to give additional protection for the public and to account for any variations in measurements.

Index

A

- Akku 11
- Akkustandsanzeige 14
- Alarm 93
- Andere Dokumente 73
- Anrufeinstellungen 121
 - Anklopfen 127
 - Anrufbeschränkungen 124
 - Automatische
 - Wahlwiederholung 127
 - Combox & Rufumleit. 122
 - Eigene Rufnummer anzeigen 124
 - Minutenton 127
 - Zeit & Kosten 124
- Anrufprotokoll 133
- Aufgaben 97

B

- Bilder 70
- Bildschirmschoner 83

C

- Countdown-Zähler 99

D

- Datenzähler 134

- Designs 73

E

- E-Book 100
- Einstellungen 103

F

- Finanzen 101
- Funktionen während eines Gesprächs 23
 - Gespräch halten 23
 - Hörerlautstärke anpassen 23
 - Konferenzschaltung 24
 - Lautsprecher ein- und ausschalten 23
 - Mikrofon stummschalten 25
 - SMS/MMS-Menü während eines Gesprächs aufrufen 24
- Funktionen während eines Gesprächs (Videoanruf) 27
 - Bilder tauschen 27
 - Eigenes Bild ändern 27
 - Lautsprecher ein- und ausschalten 28
 - Mikrofon stumm schalten 27

- Videoanrufeinstellungen 28

G

- Geheime Daten 115
- Gesprächsdauer 133
- Gesprächskosten 134

H

- Handy-Sperre 114

I

- Internationale Gespräche 21

K

- Kalender 88
- Kamera 44
 - Aufnahmelänge wählen 50
 - Auslöserton wählen 49
 - Belichtung anpassen 45
 - Bilder aufnehmen 44
 - Bildgröße wählen 48
 - Gemeinsame
 - Schnellzugriffstasten 47
 - Kamera (Foto/Video) Bild- oder Videoqualität wählen 46
 - Serienaufnahme 48
 - Videos aufnehmen 45

- Zwischen Foto- und Videokameramodus umschalten 46
- Klingeltöne 71
- Kontakte sperren 115
- M**
- Meine Sachen 70
- Musik-Player 67
 - Datei zur Playliste hinzufügen 69
 - Dateien sortieren 69
 - Neue Playliste hinzufügen 67
 - Tondateien abspielen 67
- N**
- Nachrichten 51
 - Allgemeine Einstellungen 59
 - E-Mail-Einstellungen 62
 - Herunterladen 56
 - MMS-Einstellungen 61
 - MMS-Postkarte 58
 - Nachrichten unter Entwürfe versenden 55
 - Rufnummer anrufen 56
 - Rufnummer eines Absenders 56
 - Sendeoptionen verwenden 54
 - SMS-Einstellungen 60
- Sperren und Entsperren 57
- Sprach- oder Videonachricht versenden 55
- Weiterleiten 57
- Navigation 20
- Netzeinstellungen 127
 - Cell Broadcast 131
 - Flugzeugmodus 128
 - Interneteinstellungen 128
 - Netz wählen 127
 - Zelleninfo 132
- Notrufe 21
- O**
- Organizer 93
- P**
- PC-Verbindung 135
- PIN2-Code 114
- PIN-Code 114
- Problembhebung 138
- R**
- Rechner 94
- S**
- Schnellwahl 22
- Sicherheitshinweise 140
- SIM-Anwendungen 102
- SIM-Karte 11
- Spiele und Anwendungen 79
 - Berechtigung einstellen 80
 - Informationen zur Anwendung anzeigen 81
 - Java™ Information 84
- Sprachaufzeichnung 95
- Stoppuhr 96
- T**
- Tastensperre 17
- Telefon ein- und ausschalten 16
- Telefon Hilfe 101
- Telefonbuch 34
 - Kategorien verwalten 38
 - Kontaktgruppen 39
 - Meine Kontaktdetails anzeigen 36
 - Schnellwahlliste 40
 - Speicher wählen 35
 - Speicherstatus 40
- Telefon-Code 115
- Telefoneinstellungen 103
 - Datum & Uhrzeit 111
 - Display einstellen 108
 - Profile 103
 - Sperren 113
 - Spracheinstellung 113

- Töne & Alarm 111
- Werkseinstellung 116
- Telefonsperre 115
- Textvorlagen 78

V

- Verbindung 116
 - Bluetooth 116
 - Speicherkarte 120
- Videoanrufeinstellungen 28
- Videos 72, 85
- Vodafone live! 63
 - WAP-Browser 64

W

- Wahlwiederholung 22
- Weltzeituhr 99

Z

- Zeicheneingabe 30
 - Eingabemodus 31
 - Vorlagen 32

Liste der Menüfunktionen

Menü Nr./Hauptmenü	Menü Nr./Untermenü 1
1 Unterhaltung	<ul style="list-style-type: none"> 1 Spiele & Anwendungen 2 Mobiles TV 3 Streamen 4 Videos
2 Vodafone live!	<ul style="list-style-type: none"> 1 Vodafone live! 2 Gehe zu URL 3 Favoriten 4 Alarmeingang 5 Gespeicherte Seiten 6 Verlauf 7 Browsereinstellungen
3 Musik	<ul style="list-style-type: none"> 1 Zuletzt gespielte Musik/ Aktuelle Wiedergabe 2 Meine Musik 3 Music Store durchsuchen
4 Kamera	
5 Nachrichten	<ul style="list-style-type: none"> 1 Nachricht erstellen 2 Eingang 3 Entwürfe 4 Gesendet 5 Postausgang 6 Vorlagen 7 Album 8 Nachrichteneinstellungen 9 Speicherstatus

Menü Nr./Hauptmenü	Menü Nr./Untermenü 1
6 Meine Sachen	<ul style="list-style-type: none"> 1 Bilder 2 Klingeltöne 3 Spiele 4 Videos 5 Anwendungen 6 Designs 7 Textvorlagen 8 Andere Dokumente 9 Speicherstatus
7 Organizer	<ul style="list-style-type: none"> 1 Alarm 2 Rechner 3 Sprachaufzeichnung 4 Stoppuhr 5 Aufgaben 6 Weltzeituhr 7 Countdown-Zähler 8 E-Book 9 Finanzen 10 Telefon Hilfe

Menü Nr./Hauptmenü	Menü Nr./Untermenü 1
8 Kontakte	1 Telefonbuch 2 Combox anrufen 3 Kategorie verwalten 4 Schnellwahlliste 5 Meine Kontaktdetails 6 Kontaktgruppen 7 Synchronisieren 8 Einstellungen 9 Kontakte verwalten 10 Nr. für Dienste*
9 Anrufprotokoll	1 Alle Anrufe 2 Gewählte Nummern 3 Verpasste Anrufe 4 Empfangene Anrufe 5 Ruftimer 6 Datenzähler 7 Gesprächskosten*
10 SIM-Anwendungen	
11 Kalender	
12 Einstellungen	(Registerkarte 1: Telefoneinstellungen) 1 Profile 2 Display 3 Töne & Alarm 4 Datum & Uhrzeit 5 Sprache 6 Schnellzugriff 7 Sperren 8 Werkseinstellung

Menü Nr./Hauptmenü	Menü Nr./Untermenü 1
12 Einstellungen	(Registerkarte 2: Verbindung) 1 Bluetooth 2 Speicherkarte (Registerkarte 3: Anrufeinstellungen) 1 Videoruf-Einstell. 2 Combox & Rufumleit. 3 Eigene Nr. zeigen 4 Dauer & Kosten 5 Anrufbeschränkungen 6 Minutenton 7 Anklopfen 8 Aut. Wahlwiederhlg. (Registerkarte 4: Netzeinstellungen) 1 System-Einstell. 2 Auswahl Netzwerk 3 Flugzeugmodus 4 Interneteinstellungen 5 Cell Broadcast 6 Zelleninfo 7 Netzwerkinfo

* Je nach Inhalt der SIM-Karte.