

## Déclaration de conformité

Par la présente, Sharp Telecommunications of Europe Ltd déclare que l'appareil GX20 est conforme aux exigences essentielles et aux autres dispositions pertinentes de la directive 1999/5/CE

Par la présente, Sharp Telecommunications of Europe Ltd déclare que ce GX20 est conforme aux exigences essentielles et aux autres dispositions de la directive 1999/5/CE qui lui sont applicables

Une copie de la déclaration originale de conformité se trouve à l'adresse Internet suivante :

<http://www.sharp-mobile.com>

# **Introduction**

Nous vous remercions d'avoir choisi notre modèle GX20.

## **A propos du manuel d'utilisation**

Ce manuel d'utilisation a été spécialement conçu pour vous familiariser rapidement avec les fonctions et l'utilisation du portable.

## **AVIS**

- Nous vous recommandons vivement de conserver par écrit sur un support séparé toutes vos données importantes. Les données de tous les appareils fonctionnant avec une mémoire électronique risquent d'être perdues ou altérées dans certaines situations. Par conséquent, nous n'assumons aucune responsabilité en cas de perte ou d'altération de données, que cela soit le résultat d'une utilisation inappropriée, de réparations, de défauts, d'un remplacement de batterie, d'une utilisation au-delà de la durée de vie spécifiée de la batterie ou de toute autre cause.
- Nous n'assumons aucune responsabilité, directe ou indirecte, en cas de pertes financières ou de réclamations émanant d'une tierce partie à la suite de l'utilisation du produit et de ses fonctions, notamment le vol de numéros de carte de crédit, la perte ou l'altération de données enregistrées, etc.
- Tous les noms de sociétés et/ou de produits sont des marques et/ou des marques déposées appartenant à leurs détenteurs respectifs.
- La disposition de l'écran présentée dans ce manuel d'utilisation peut différer de l'écran réel.

Les informations fournies dans ce manuel d'utilisation peuvent être modifiées sans préavis.

- Certaines fonctions décrites dans ce manuel d'utilisation peuvent ne pas être prises en charge dans certains réseaux.
- Nous n'assumons aucune responsabilité en cas de téléchargement de contenus, d'informations, etc., à partir d'un réseau.
- L'écran CGS-LCD est le produit d'une technologie de pointe, fournissant une excellente qualité d'image. Il peut toutefois arriver que quelques points noirs ou lumineux apparaissent sur l'écran. Ceux-ci n'auront aucune incidence sur les fonctions ou les performances de l'appareil.

## **Copyright**

Conformément aux lois sur le copyright, la reproduction, l'altération et l'utilisation d'un produit protégé par copyright (musique, photos, etc.) ne sont autorisées que dans le cadre d'une utilisation privée. Si l'utilisateur ne possède pas de droits de copyright plus étendus ou s'il n'a pas obtenu l'autorisation expresse du détenteur du copyright de reproduire, d'altérer ou d'utiliser une copie qui a été conçue ou modifiée à cet effet, cet acte sera considéré comme une violation des lois sur le copyright et donnera au détenteur des droits l'autorisation de réclamer des dommages. Pour cette raison, abstenez-vous de toute utilisation illicite d'un support protégé par un copyright.

Windows est une marque déposée de Microsoft Corporation aux Etats-Unis et/ou dans les autres pays.

Powered by JBlend<sup>®</sup>, ©1997-2003 Aplix Corporation. All rights reserved.

Java and all Java-based trademarks and logos are trademarks or registered trademarks of Sun Microsystems, Inc. in the U.S. and other countries.

JBlend and all JBlend-based trademarks and logos are trademarks or registered trademarks of Aplix Corporation in Japan and other countries.

In this product, JBlend<sup>®</sup> is incorporated.

JBlend<sup>®</sup> is a Java execution environment that Aplix developed for implementing advanced performance and fast operation on small-memory systems. JBlend and JBlend logo are trademarks or registered trademarks of Aplix Corporation in Japan and other countries.



Powered by Mascot Capsule<sup>®</sup>/Micro3D Edition<sup>™</sup>

Mascot Capsule<sup>®</sup> is a registered trademark of HI Corporation

©2002-2003 HI Corporation. All Rights Reserved.

Licensed by Inter Digital Technology Corporation under one or more of the following United States Patents and/or their domestic or foreign counterparts and other patents pending, including U.S. Patents : 4,675,863; 4,779,262; 4,785,450 & 4,811,420.

Licensed under U.S. Patent 4,558,302 and foreign counterparts.

T9 Text Input is licensed under one or more of the following: U.S. Pat. Nos. 5,818,437, 5,953,541, 5,187,480, 5,945,928, and 6,011,554; Australian Pat. No. 727539; Canadian Pat. No. 1,331,057; United Kingdom Pat. No. 2238414B; Hong Kong Standard Pat. No. HK0940329; Republic of Singapore Pat. No. 51383; Euro. Pat. No. 0 842 463 (96927260.8) DE/DK, FI, FR, IT, NL,PT,ES,SE,GB; Republic of Korea Pat. Nos. KR201211B1 and KR226206B1; and additional patents are pending worldwide.

## Fonctions et services utiles

Ce portable offre les fonctionnalités suivantes:

- Caméra photo intégrée qui permet de prendre des photos et de filmer des clips vidéo.
- Rédaction et lecture de SMS (messages texte).
- MMS (Multimedia Messaging Service) permet de personnaliser le portable de plusieurs manières: Vous pouvez envoyer et recevoir des MMS accompagnés d'images, de photographies, de sons ou de clips vidéo.
- Le navigateur WAP permet d'accéder à de nombreuses informations sur Internet mobile.
- Applications Java™. Vous pouvez télécharger différentes applications auprès de Vodafone live! par le biais d'Internet mobile.
- Ecran principal LCD CGS présentant des images plus claires et offrant une meilleure lisibilité.
- L'écran couleur externe vous permet de savoir rapidement qui vous appelle et si vous avez de nouveaux messages.
- Eclairage mobile multifonction: flash de la caméra, signal de charge de la batterie, indicateur d'appel entrant et torche d'appoint.
- La fonction de modification des mélodies permet de créer vos propres sonneries en utilisant jusqu'à 16 voix.
- La fonction de mémo vocal permet d'enregistrer et de lire vos messages vocaux.

# Table des matières

<b>Introduction</b> .....	<b>1</b>	Utilisation de modèles de texte .....	31
Fonctions et services utiles .....	3	<b>Utilisation du menu</b> .....	<b>32</b>
<b>Table des matières</b> .....	<b>4</b>	Liste des options de menus .....	34
<b>Votre portable</b> .....	<b>7</b>	<b>Liste de contacts</b> .....	<b>35</b>
Accessoires en option .....	7	Sélection de la mémoire de liste de contacts .....	35
<b>Présentation</b> .....	<b>8</b>	Création d'une entrée .....	36
Insertion de la carte SIM et de la batterie .....	11	Recherche d'un nom et d'un numéro .....	40
Charge de la batterie .....	14	Numérotation à l'aide des entrées de la liste de contacts .....	40
Mise sous tension et hors tension du portable .....	16	Modification des entrées de la liste de contacts .....	41
Témoins d'affichage (Affichage principal) .....	17	Suppression d'une entrée de la liste de contacts .....	42
Témoins d'affichage (Affichage externe) .....	19	Suppression de toutes les entrées de la liste de contacts .....	42
<b>Fonctions d'appel</b> .....	<b>21</b>	Affichage des groupes .....	42
Passer un appel .....	21	État de la mémoire .....	44
Numéros abrégés .....	21	Liste des numéros abrégés .....	45
Renumérotation .....	22	Envoi de messages .....	45
Terminer un appel .....	22	Modification du chiffre d'emplacement du numéro de téléphone .....	46
Répondre à un appel .....	23		
Menus accessibles pendant un appel .....	24		
<b>Saisie de caractères</b> .....	<b>29</b>		
Modification de la langue de saisie .....	30		
Modification du mode de saisie .....	30		

<b>Caméra</b> .....	<b>47</b>	<b>Applications</b> .....	<b>114</b>
Caméra photo .....	47	Natel .....	114
Caméra vidéo .....	54	Calendrier .....	114
<b>Messages</b> .....	<b>59</b>	Alarme .....	116
MMS .....	59	Calculatrice .....	119
SMS .....	70	Mémo vocal .....	121
Cell Broadcast .....	76	Lien PC .....	122
Info secteur .....	78	Aide téléphone .....	122
<b>Vodafone live!</b> .....	<b>79</b>	<b>Profils</b> .....	<b>123</b>
Affichage du navigateur WAP .....	79	Activation d'un profil .....	123
Navigation dans une page WAP .....	80	Personnalisation de profils .....	124
<b>Mes affaires</b> .....	<b>83</b>	Réinitialisation des paramètres de profil .....	124
Jeux & plus .....	83	Volume de la sonnerie .....	125
Photos .....	86	Affectation d'une mélodie .....	125
Sons .....	92	Vibreur .....	126
Clips vidéo .....	95	Tonalités du clavier .....	126
Bookmarks .....	97	Sonnerie d'alerte .....	127
Modèles de texte .....	98	Son au démarrage/à l'arrêt .....	128
État de la mémoire .....	99	Notification de message .....	128
<b>Jeux &amp; Fun</b> .....	<b>100</b>	Alerte de batterie faible .....	129
Jeux & plus .....	100	Réponse toutes touches .....	129
Editeur de mélodies .....	105	<b>Contacts</b> .....	<b>130</b>
		Registre des appels .....	130

Compteurs d'appels .....	131	<b>Dépannage .....</b>	<b>169</b>
Coûts des appels .....	132	<b>Précautions de sécurité et</b>	
Compteur de données .....	134	<b>conditions d'utilisation .....</b>	<b>171</b>
Liste des n° abrégés .....	135	CONDITIONS D'UTILISATION .....	171
Mes numéros .....	135	ENVIRONNEMENT .....	174
<b>Paramètres .....</b>	<b>136</b>	PRECAUTIONS CONCERNANT	
Paramètres du téléphone .....	136	L'USAGE DANS UN VEHICULE .....	174
Paramètres d'appel .....	145	<b>Index .....</b>	<b>176</b>
Renvois .....	148		
Date et heure .....	150		
Paramètres de réseau .....	152		
Paramètres Internet .....	154		
Infrarouge .....	160		
Sécurité .....	160		
Réinitialisation principale .....	166		
<b>Connexion du GX20 à votre ordinateur .....</b>	<b>167</b>		
Configuration requise .....	167		
Modem GSM/GPRS .....	167		
Gestionnaire du téléphone .....	167		
Installation du logiciel .....	167		
Remarque .....	168		

## **Votre portable**

Procédez aux vérifications suivantes : votre portable doit être accompagné des éléments suivants :

- Téléphone GPRS GSM 900/1800/1900
- Batterie Li-ion rechargeable
- Chargeur secteur
- Mains libres
- CD-ROM
- Manuel d'utilisation

### **Accessoires en option**

- Batterie de rechange Li-ion (XN-1BT11)
- Batterie Li-ion grande capacité (XN-1BT13)
- Cordon allume-cigare (XN-1CL10)
- Câble de données (câble RS232C : XN-1DC10)
- Chargeur secteur (XN-1QC11)

Les accessoires ci-dessus peuvent ne pas être disponibles dans toutes les régions.

Pour des informations détaillées, contactez votre revendeur.



## Présentation

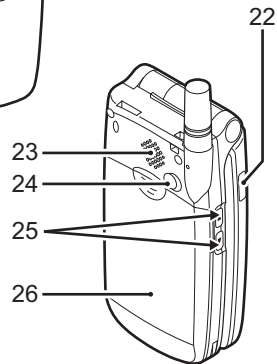
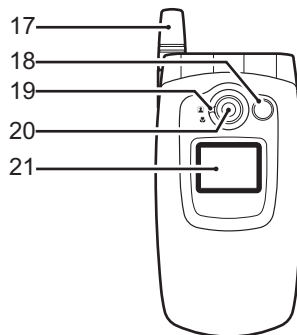
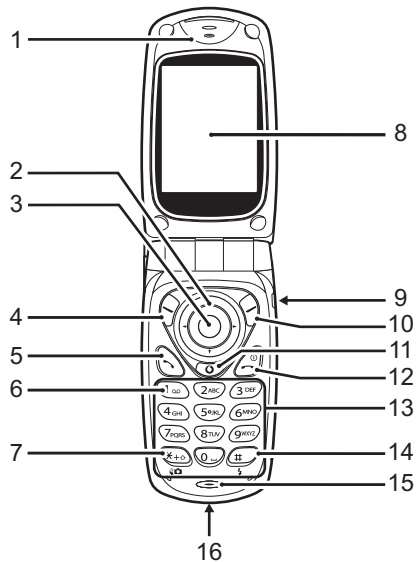

## 1. Ecouteur

## 2. Touches de navigation (touches fléchées) :

Déplacent le curseur pour sélectionner les options de menu, etc.

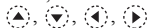

représentent ces touches dans ce manuel.

Touches fléchée Haut/Bas : Affiche les entrées de la liste de contacts en mode Veille.

Touche fléchée gauche : Affiche la liste des applications en mode Veille.

Touche fléchée droite : Affiche la liste des photos enregistrées en mode Veille.

## 3. Touche centrale :

Affiche le menu principal en mode Veille et exécute les fonctions.

 représente cette touche dans ce manuel.

## 4. Touche d'option gauche :

Exécute la fonction située dans l'angle inférieur gauche de l'écran.

 représente cette touche dans ce manuel.

## 5. Touche Envoyer :

Passer ou recevoir des appels et affiche l'historique des appels en mode Veille.

## 6. Touche Boîte vocale :

Appuyez sur cette touche et maintenez-la enfoncée pour vous connecter automatiquement à votre boîte vocale. (Dépend de la carte SIM.)

## 7. \* / Touche de basculement,

### Touche de basculement du viseur :

Saisissez \*.

Appuyez sur cette touche et maintenez-la enfoncée pour faire défiler les quatre modes de saisie: Abc, ABC, abc et 123.

Bascule le viseur entre l'affichage principal et l'affichage externe en mode caméra photo/caméra vidéo.

## 8. Affichage principal



## 9. Connecteur mains libres

## 10. Touche d'option droite :

Exécute la fonction située dans l'angle inférieur droit de l'écran.  
 représente cette touche dans ce manuel.

## 11. Touche "Vodafone live!" :

Permet d'accéder à "Vodafone live!" en ouvrant le navigateur.

- 12. Touche Fin/Marche :** Termine un appel, met le portable sous/hors tension.
- 13. Clavier**
- 14. #/Touche Flash :** Change l'écran de symboles. Appuyez sur cette touche et maintenez-la enfoncée pour basculer entre les modes de saisie T9 et Frappes multiples. Allume ou éteint le flash/ l'éclairage d'appoint en mode caméra photo/caméra vidéo.
- 15. Microphone**
- 16. Connecteur externe :**  
Permet de connecter le chargeur ou le câble de données.
- 17. Antenne**
- 18. Eclairage mobile :** Utilisé comme flash ou éclairage d'appoint en mode caméra photo/caméra vidéo, comme indicateur de charge de la batterie ou comme signal d'appel entrant, d'appel de données/fax ou de message.
- 19. Molette Macro :** (Gros plan) Met la molette en position normale () ou macro ()
- 20. Caméra**
- 21. Affichage externe**
- 22. Port infrarouge :** Envoie et reçoit des données par infrarouge.
- 23. Haut-parleur**
- 24. Connecteur RF**
- 25. Touches latérales Haut/Bas :**  
Déplacent le curseur pour sélectionner les options de menu, régler le volume de l'écouteur, etc.  
En mode Veille, appuyez sur cette touche et maintenez-la enfoncée pour allumer et éteindre l'éclairage mobile. Lorsque l'éclairage mobile est allumé, appuyez sur cette touche pour changer la couleur de l'éclairage.
- 26. Cache de la batterie**

## Insertion de la carte SIM et de la batterie

1. Ouvrez le cache de la batterie en le faisant coulisser.

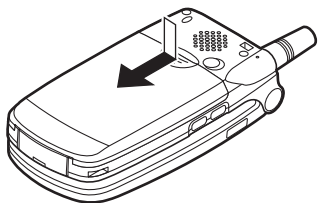

2. Insérez la carte SIM dans son logement.

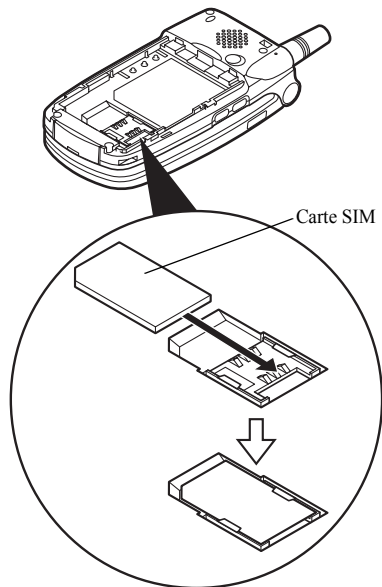

3. Tenez la batterie de sorte que ses contacts métalliques soient dirigés vers le bas, insérez les guides situés sur la batterie dans les fentes prévues à cet effet ①, puis appuyez sur la batterie ②.

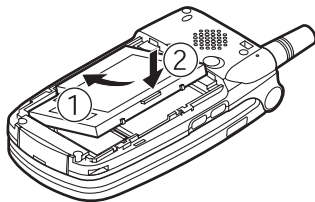

4. Refermez le cache de la batterie et faites-le glisser comme illustré ci-dessous.

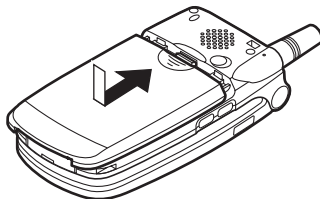

**Remarque**

- Assurez-vous que la carte SIM utilisée est bien une carte 3V.
- Vérifiez que la batterie utilisée est bien une batterie standard (XN-1BT11) ou une batterie Li-ion haute capacité (XN-1BT13) disponible en option.

## Retrait de la carte SIM et de la batterie

1. Mettez hors tension votre téléphone et déconnectez le chargeur et les autres accessoires. Ouvrez le cache de la batterie en le faisant coulisser.

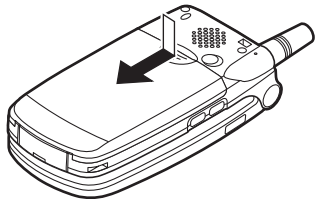

2. Saisissez la batterie par sa partie externe, puis extrayez-la du portable.

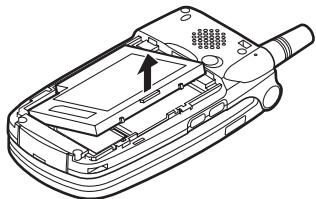

3. Faites coulisser la carte SIM en appuyant sur sa partie arrière, puis extrayez-la de son logement.

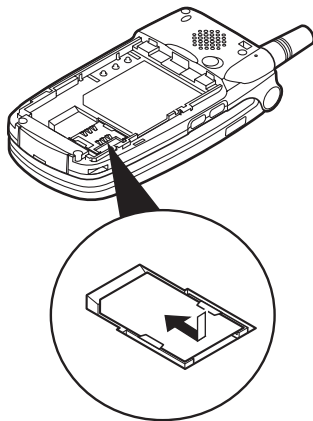

### Comment se débarrasser de la batterie ?

L'appareil fonctionne avec une batterie. Afin de préserver l'environnement, lisez attentivement les points suivants relatifs à la mise au rebut des batteries usagées :

- Portez la batterie usagée au centre de tri des déchets de votre localité, à votre distributeur ou au centre de réparation pour qu'elle soit recyclée.
- N'exposez pas la batterie usagée au feu, ne la jetez pas dans de l'eau ni avec les ordures ménagères.

### Charge de la batterie

Chargez la batterie pendant au moins deux heures avant la première utilisation du portable.

### Utilisation du chargeur

1. Connectez l'une des extrémités du chargeur à la prise externe située sous le portable, la marque "PUSH TOP" du chargeur vous faisant face, puis branchez l'autre extrémité sur une prise secteur.

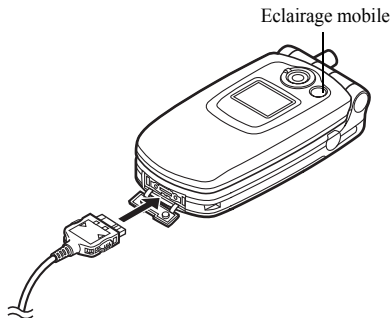

L'éclairage mobile s'allume en rouge.  
Temps de charge standard : environ 2 heures.

### Remarque

- *Le temps de charge varie selon l'état de la batterie et d'autres conditions. (Veuillez consulter la section "Batterie", page 172.)*

### Pour débrancher le chargeur

Appuyez sur les boutons latéraux du chargeur et maintenez la pression, puis débranchez le chargeur de la prise externe du portable.

2. Lorsque le portable est chargé, l'éclairage mobile s'éteint. Débranchez le chargeur de la prise secteur, puis du portable.

### Remarque

- *Vous devez impérativement utiliser un chargeur agréé, sous peine d'endommager votre téléphone et d'annuler la garantie applicable. Veuillez consulter la section "Batterie", page 172 pour en savoir plus.*
- *Pendant la charge du portable, l'icône d'état animée de la batterie () s'affiche dans l'angle supérieur droit de l'écran pour indiquer l'état actuel.*

### Charge à l'aide du cordon allume-cigare

Le cordon allume-cigare, disponible en option, permet de charger le portable en le branchant sur l'allume-cigare d'une voiture.





### Indicateur de niveau de charge de la batterie

Le niveau actuel de charge de la batterie est indiqué dans l'angle supérieur droit de l'affichage principal et de l'affichage externe.

### Batterie faible pendant l'utilisation

Lorsque le niveau de la batterie devient trop faible, une alarme sonore est émise et le symbole "" apparaît sur l'affichage principal et l'affichage externe.

Si vous entendez la notification de batterie faible pendant que vous utilisez le portable, connectez-le au chargeur dès que possible. Sinon, votre téléphone risque de s'arrêter de fonctionner. Pendant un appel, la batterie peut fonctionner pendant encore cinq minutes environ avant que le portable soit mis hors tension.

Indicateurs de batterie	Niveau de charge
	Complètement chargé
	Partiellement chargé
	Recharge recommandée
	Recharge requise
	Vide



## Mise sous tension et hors tension du portable

Pour mettre sous tension le portable, appuyez sur  et maintenez la pression pendant environ 2 secondes.

L'écran de veille apparaît.

Pour mettre le portable hors tension, appuyez sur  et maintenez la pression pendant environ 2 secondes.

### Saisie du code PIN

Après avoir mis le portable sous tension, vous devrez saisir un code PIN (Numéro personnel d'identification) si cette fonction est activée.

1. Entrez votre code PIN.
2. Appuyez sur .



















### Remarque

- Si vous entrez un code PIN incorrect trois fois de suite, la carte SIM est verrouillée. Veuillez consulter la section "Activation et désactivation du code PIN", page 160.

### Pour copier la liste de contacts à partir de la carte SIM

Lorsque vous insérez la carte SIM dans votre téléphone pour la première fois et que vous lancez l'application Liste de contacts, vous devez indiquer si vous souhaitez copier les entrées de la liste de contacts de la carte SIM. Vous pouvez le faire immédiatement en suivant les instructions en ligne ou bien par la suite en utilisant le menu Liste de contacts comme indiqué :

1. Appuyez sur  pour afficher le menu principal.





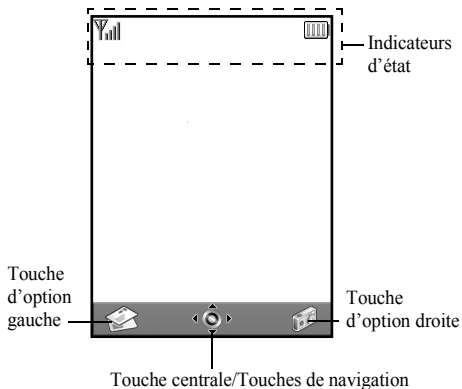













2. Appuyez sur , ,  ou  pour sélectionner "Contacts", puis appuyez sur  pour valider la sélection.
3. Appuyez sur , ou sur  pour sélectionner "Liste de contacts", puis appuyez sur  pour valider la sélection.
4. Appuyez sur  [Options] pour afficher le menu Options.
5. Appuyez sur  ou sur  pour sélectionner "Avancées", puis appuyez sur  ou  [Choisir] pour valider la sélection.
6. Appuyez sur  ou sur  pour sélectionner "Tout copier de SIM", puis appuyez sur  pour valider la sélection.
7. Appuyez sur  [Oui] pour lancer la copie.  
Pour annuler la copie, appuyez sur  [Non] à l'étape 7.

## Témoins d'affichage (Affichage principal)



## Indicateurs d'état

1. / : Indique la puissance du signal reçu ou que le service ne répond pas.
2. : Apparaît lorsque le portable est en mode GPRS et dans la portée. Clignote pendant la transmission GPRS.
3. / / : Apparaît à l'arrivée d'un message texte, d'une alerte MMS ou d'une alerte WAP.
4. / : Apparaît lorsque l'application est exécutée (couleur) ou suspendue (sépia).
5. (Pas d'affichage) / / / / : Indique le mode du portable (Normal/Réunion/Activité/Voiture/Silencieux).
6. : Apparaît lorsque le mode de saisie de texte T9 est activée.

7. **Abc/ABC/abc/123** : Indique le mode de saisie de texte (mode Majuscule uniquement pour la première lettre du mot/mode Majuscule/mode Minuscule/mode Numérique).
8.  : Apparaît lorsque l'option "Renvois" (p. 148) a la valeur "Tous les appels".
9.  : Apparaît lorsque la boîte de départ contient des messages MMS qui n'ont pas pu être envoyés.
10.  /  : Apparaît en cas d'affichage d'un navigateur WAP sécurisé.
11.  : Apparaît pendant un appel.
12.  /  : Apparaît lorsque la communication WAP ou MMS est en mode CSD ou GPRS.
13.  : Indique le niveau de charge de la batterie.
14.  : Apparaît lorsque le portable est hors de portée de votre réseau.
15.  : Apparaît lorsque l'option "Volume de la sonnerie" (p. 125) a la valeur "Silencieux".
16.  : Apparaît lorsque l'option Vibreur (p. 126) est activée.
17.  : Apparaît lorsque le câble de données est connecté à votre portable.
18.  /  : Apparaît lorsque "Infrarouge" est activé/pendant la connexion.
19.  : Apparaît lorsque le portable est en mode Communication de données.
20.  : Apparaît lorsque le portable est en mode Communication de fax.
21.  : Apparaît lors du stockage d'un message vocal.
22.  : Apparaît lorsque l'alarme est activée.

### Indicateurs des touches d'option

Pour exécuter l'opération indiquée, appuyez sur la touche correspondante.

23. Zone située dans la partie inférieure gauche de l'écran :  
Affiche l'opération exécutée par la touche d'option gauche.
24. Zone située dans la partie inférieure droite de l'écran :  
Affiche l'opération exécutée par la touche d'option droite.

## Indicateurs de la touche centrale/des touches de navigation

Pour exécuter l'opération indiquée, appuyez sur la touche correspondante.

25. Zone située en bas, au centre de l'écran :

Affiche l'opération exécutée par la touche centrale. (Pour les options de la touche centrale, utilisez le menu Options affiché par la touche d'option gauche.)

26. Autour de l'indicateur de la touche centrale :





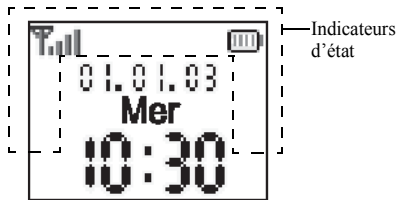



Apparaît lorsque les touches de navigation Haut, Bas, Droite et Gauche sont disponibles.

## Témoins d'affichage (Affichage externe)



### Indicateurs d'état

1. : Indique la puissance du signal reçu.
2. : Apparaît lorsque GPRS est dans la portée et peut être utilisé.  
Clignote en mode de communication GPRS.
3. : Apparaît à l'arrivée d'un message texte, d'une alerte MMS ou d'une alerte WAP.
4. : Apparaît lorsque l'option "Volume de la sonnerie" (p. 125) a la valeur "Silencieux".
5. : Apparaît pendant un appel.
6. **CSD/GPRS** : Apparaît lorsque la communication WAP ou MMS est en mode CSD ou GPRS.
7. : Indique le niveau de charge de la batterie.

8.  : Apparaît lorsque le portable est hors de portée de votre réseau.
9.  : Apparaît lorsque l'option "Renvois" (p. 148) a la valeur "Tous les appels".
10.  : Apparaît lorsque le portable est en mode Communication de données.
11.  : Apparaît lorsque le portable est en mode Communication de fax.
12.  : Apparaît lorsque l'alarme est activée.
13.  : Apparaît lorsque le câble de données est connecté à votre portable.
14.  : Apparaît lorsque "Infrarouge" est activé/pendant la connexion.
15.  : Apparaît lorsque la boîte de départ contient des messages MMS qui n'ont pas pu être envoyés.

# Fonctions d'appel

## Passer un appel

1. Entrez l'indicatif de la zone et le numéro de téléphone que vous souhaitez composer.

Si vous entrez un numéro incorrect, appuyez sur

 [Effacer] pour supprimer le numéro situé à gauche du curseur.

2. Appuyez sur  pour composer le numéro.



## Appels d'urgence

1. Composez le 112 (numéro de secours international) sur le clavier.
2. Appuyez sur  pour composer le numéro.

### Remarque

- *Il est parfois impossible d'émettre des appels d'urgence sur certains réseaux mobiles lorsque des services réseau et/ou fonctionnalités du téléphone sont en cours d'utilisation. Pour plus d'informations, contactez votre opérateur réseau.*
- *Ce numéro d'urgence permet généralement d'effectuer un appel d'urgence dans n'importe quel pays, avec ou sans carte SIM insérée, si un réseau GSM est dans la portée.*



## Appels internationaux

1. Appuyez sur la touche  et maintenez-la enfoncée jusqu'à ce que le signe "+" (préfixe des numéros internationaux) apparaisse.
2. Entrez l'indicatif du pays, suivi de l'indicatif régional et du numéro.
3. Appuyez sur  pour composer le numéro.



### Remarque

- *Pour passer un appel international, vous devez dans la plupart des cas entrer l'indicatif régional sans le premier zéro. (Cela peut varier selon les pays.)*

## Numéros abrégés

Vous pouvez créer jusqu'à 9 numéros abrégés à partir de la liste de contacts (téléphone et SIM). Vous pouvez appeler les numéros à l'aide du clavier ( à  et ).







Pour en savoir plus sur la création de la liste des numéros abrégés, veuillez consulter la section "Liste des numéros abrégés", page 45.

1. Pour appeler un numéro abrégé, appuyez sur l'une des touches suivantes et maintenez-la enfoncée ( à  et ).

Le numéro de téléphone stocké dans la liste des numéros abrégés est composé.



## Renumérotation

Vous pouvez renuméroter les numéros que vous avez manqués, reçus ou composés et qui sont présents dans le registre des appels. Chaque liste peut contenir jusqu'à 10 numéros.









1. Appuyez sur  lorsque le portable est en mode Veille.
2. Appuyez sur  ou sur  pour choisir une catégorie parmi "Numéros appelés", "Appels manqués" et "Appels reçus".
3. Choisissez le numéro que vous voulez appeler en appuyant sur  ou sur .
4. Appuyez sur  pour recomposer le numéro.







### Renumérotation automatique

Ce paramètre permet de recomposer automatiquement le numéro en cas d'échec de la première tentative.

Si vous souhaitez arrêter la renumérotation automatique, appuyez sur  ou sur  [Fin].

### Pour activer la fonction Rappel auto

1. Appuyez sur  pour afficher le menu principal.
2. Appuyez sur , ,  ou  pour sélectionner "Paramètres", puis appuyez sur  pour valider la sélection.
3. Appuyez sur  ou sur  pour sélectionner "Paramètres d'appel", puis sur  pour valider la sélection.

4. Appuyez sur  ou sur  pour sélectionner "Rappel auto", puis appuyez sur  pour valider la sélection.
5. Appuyez sur  ou sur  pour sélectionner "Oui" afin d'activer la fonction de rappel automatique ou "Non" afin de la désactiver, puis appuyez sur  pour valider la sélection.

### Remarque

- La fonction de rappel automatique s'interrompt lorsque vous recevez un appel.
- Le rappel automatique n'est pas disponible pour les appels de fax et de données.

## Terminer un appel



1. Appuyez sur  pour mettre fin à l'appel.





### Conseil

- Lorsque le kit mains libres est branché sur le portable, vous pouvez répondre aux appels en appuyant sur la touche Réponse.

## Répondre à un appel

Lorsqu'un appel entrant est détecté, le téléphone sonne et l'éclairage mobile clignote en vert.

1. Ouvrez votre portable.
2. Appuyez sur ,  ou sur  [Réponse] pour répondre à l'appel.

Vous pouvez également appuyer sur n'importe quelle touche, sauf sur ,  [Occupé],  et  lorsque la fonction "Rép. toutes touches" est activée. Activez la fonction "Rép. toutes touches" dans le profil de chaque mode. (p. 129)

### Conseil

- Lorsque le kit mains libres est branché sur le portable et que la fonction Rép. toutes touches est activée, vous pouvez répondre aux appels en appuyant sur les touches latérales (Haut ou Bas).
- Si vous êtes abonné au service d'identification de l'appelant et que le réseau de l'appelant envoie le numéro, celui-ci apparaît à l'écran. Si le nom et le numéro de l'appelant ont été enregistrés dans la Liste de contacts, ils sont tous deux affichés.
- S'il s'agit d'un numéro restreint, le message "Caché(s)" s'affiche.
- Lorsque vous recevez un appel d'une personne dont la photo est enregistrée dans la Liste de contacts, l'écran de réception et la photo s'affichent en alternance.

## Refuser un appel entrant

Vous pouvez refuser un appel auquel vous ne souhaitez pas répondre.

1. Lorsque le portable sonne, appuyez sur  ou sur les touches latérales Haut ou Bas et maintenez la pression.

## Signaler à l'appelant que vous êtes indisponible

Vous pouvez envoyer un signal d'occupation à un appelant pour lui indiquer que vous ne pouvez pas prendre son appel.

1. Appuyez sur  [Occupé] pendant que le portable sonne.





## Menus accessibles pendant un appel

Votre téléphone possède des fonctions supplémentaires disponibles lorsqu'un appel est en cours.

### Réglage du volume de l'écouteur

Vous pouvez régler le volume de l'écouteur (ou du kit mains libres, s'il est branché) pendant un appel.

1. Au cours de l'appel, appuyez sur les touches latérales Haut ou Bas pour afficher l'écran Volume écouteur.
2. Appuyez sur la touche latérale Haut ou sur  pour augmenter le volume de l'appel, ou bien sur la touche latérale Bas ou sur  pour baisser le volume. Vous avez le choix entre 5 niveaux sonores (de 1 à 5).
3. Appuyez sur  lorsque le volume est réglé sur le niveau souhaité. Le portable revient automatiquement à l'écran d'appel si vous cessez les réglages.

### Mise en attente d'un appel



Cette fonction vous permet de gérer deux appels simultanément. Pour passer un autre appel tout en discutant avec quelqu'un, placez l'appel en cours en attente.



Pour émettre un autre appel pendant une conversation

1. Pendant l'appel, appuyez sur  [Options] pour afficher le menu Options.

2. Appuyez sur  ou sur  pour sélectionner "Mettre en attente", puis appuyez sur  ou sur  [Choisir] pour valider la sélection.

L'appel en cours est mis en attente.

Pour reprendre un appel, appuyez sur  [Options], puis sur  ou sur  pour sélectionner "Reprendre".

Appuyez ensuite sur  ou sur  [Choisir] pour valider la sélection.















3. Entrez le numéro de téléphone de l'autre appel à passer, puis appuyez sur .

### Conseil





- Vous pouvez également émettre un autre appel en entrant le numéro de téléphone pendant un appel, au lieu d'exécuter les étapes 1 et 2. L'appel en cours est automatiquement mis en attente.

## Appel en instance

Ce service vous signale un appel entrant pendant qu'un appel est en cours.





1. Pendant un appel, appuyez sur  [Options], puis sur  ou sur  pour sélectionner "Attente & rép.". Appuyez ensuite sur  ou sur  [Choisir] pour valider la sélection.  
Le premier appel est mis en attente et vous pouvez parler avec le second appelant.
2. Appuyez sur  [Options], puis sur  ou sur  pour sélectionner "Basculer appels". Appuyez ensuite sur  ou sur  [Choisir] pour passer d'un appel à l'autre.
3. Appuyez sur  [Options], puis sur  ou sur  pour sélectionner "Libérer appel". Appuyez ensuite sur  ou sur  [Choisir] pour mettre fin à l'appel en cours et revenir à l'appel en attente.

### Remarque

- Vous devez sélectionner "Oui" pour l'option "Appel en instance" si vous utilisez ce service (p. 145).
- Sur certains réseaux, le service d'appel en instance peut ne pas être disponible. Pour plus d'informations, contactez votre opérateur réseau.
- Si vous ne souhaitez pas répondre au second appel, appuyez sur  [Occupé] ou sur  [Options], puis appuyez sur  ou sur  pour sélectionner "Occupé" ou "Refuser". Appuyez ensuite sur  à l'étape 1. Si vous avez

sélectionné "Refuser", le second appel est enregistré dans le registre des appels comme étant un appel manqué.

## Accéder au menu SMS pendant une conversation









1. Pendant un appel, appuyez sur  [Options], puis sur  ou sur  pour sélectionner "SMS". Appuyez ensuite sur  ou sur  [Choisir] pour valider la sélection.  
Les options suivantes sont disponibles : "Créer message" pour composer un SMS, ou bien "Boîte de réception", "Envoyé" ou "Brouillon" pour accéder au dossier correspondant. Pour en savoir plus sur les SMS, veuillez consulter la section "SMS", page 70.

## Conférence téléphonique

Une conférence téléphonique est une conversation téléphonique qui a plus de deux participants. Elle peut inclure jusqu'à 5 participants.

### Pour établir une conférence téléphonique

Pour établir une conférence téléphonique, vous devez avoir un appel actif et un autre en attente.















1. Appuyez sur  [Options] pour afficher le menu Options.
2. Appuyez sur  ou sur  pour sélectionner "Appel de conférence", puis appuyez sur  ou sur  [Choisir] pour valider la sélection.
3. Appuyez sur  ou sur  pour sélectionner "Téléconf. tous", puis sur  pour participer à la conférence.
4. Appuyez sur  pour mettre fin à la conférence téléphonique.

### Remarque







- *Sur certains réseaux, le service de conférence téléphonique peut ne pas être disponible. Pour plus d'informations, contactez votre opérateur réseau.*
- *A l'étape 3, vous avez le choix entre plusieurs options pour la conférence téléphonique :*
  - *Pour placer tous les participants en attente, sélectionnez "Conf. tous en attente".*
  - *Pour placer tous les participants en attente à l'exception de l'appel en cours, sélectionnez "Privé".*
  - *Pour mettre fin à la conférence téléphonique avec tous les participants, sélectionnez "Libérer tous".*

- *Pour vous retirer de la conférence mais permettre aux autres participants de la poursuivre, sélectionnez "Transfert".*
- *Pour mettre en attente l'appel en cours et poursuivre la conférence avec les autres participants, sélectionnez "Exclure".*
- *Pour refuser l'ajout de nouveaux participants à la conférence en cours, sélectionnez "Refuser" ou envoyez un signal d'occupation en sélectionnant "Occupé".*

## Pour ajouter de nouveaux participants à la conférence téléphonique

















1. Appuyez sur  [Options] pour afficher le menu Options.
2. Appuyez sur  ou sur  pour sélectionner "Composer", puis appuyez sur  ou sur  [Choisir] pour valider la sélection.
3. Entrez le numéro que vous souhaitez inclure à la conférence téléphonique.
4. Appuyez sur  pour composer le numéro.
5. Appuyez sur  [Options] pour afficher le menu Options.
6. Appuyez sur  ou sur  pour sélectionner "Appel de conférence", puis appuyez sur  ou sur  [Choisir] pour valider la sélection.
7. Appuyez sur  ou sur  pour sélectionner "Téléconf. tous", puis sur  pour participer à la conférence.  
Pour ajouter d'autres participants, répétez les étapes 1 à 7.

## Pour mettre fin à la participation d'un membre de la conférence téléphonique





1. Au cours de la conférence, appuyez sur  ou sur  pour sélectionner la personne que vous souhaitez exclure.
2. Appuyez sur  [Options] pour afficher le menu Options.
3. Appuyez sur  ou sur  pour sélectionner "Libérer appel", puis appuyez sur  ou sur  [Choisir] pour valider la sélection.

## Pour avoir une conversation privée avec un des participants



Si vous souhaitez avoir une conversation privée avec l'un des participants, sélectionnez-le dans la liste de la conférence et placez les autres en attente.

1. Au cours de la conférence, appuyez sur  ou sur  pour sélectionner la personne à laquelle vous souhaitez parler.
2. Appuyez sur  [Options] pour afficher le menu Options.
3. Appuyez sur  ou sur  pour sélectionner "Appel de conférence", puis appuyez sur  ou sur  [Choisir] pour valider la sélection.
4. Appuyez sur  ou sur  pour sélectionner "Privé", puis sur  pour valider la sélection.
5. Une fois la conversation privée terminée, appuyez sur  [Options] et sélectionnez "Appel de conférence", puis appuyez sur  ou sur  [Choisir].
6. Appuyez sur  ou sur  pour sélectionner "Téléconf. tous", puis sur  pour revenir à la conférence.

### Désactivation de la tonalité (tonalité DTMF)

1. Pendant un appel, appuyez sur  [Options], puis sur  ou sur  pour sélectionner "Sonneries DTMF Non". Appuyez ensuite sur  ou sur  [Choisir]. Pour activer la tonalité, sélectionnez "Sonneries DTMF Oui" à l'étape 1.

### Désactivation du microphone

1. Pendant un appel, appuyez sur  [Secret] pour désactiver le microphone. Pour réactiver le microphone, appuyez sur  [Ann. secret].

## Saisie de caractères

Pour saisir des caractères afin de créer des entrées dans la liste de contacts, des SMS ou des MMS, etc., appuyez sur les touches correspondantes.

Si vous utilisez le mode de saisie Frappes multiples, appuyez sur chaque touche jusqu'à ce que le caractère souhaité s'affiche. Par exemple, appuyez sur **2abc** une fois pour la lettre "A" ou deux fois pour la lettre "B".

### Tableau des caractères

Une pression sur chaque touche fait apparaître les caractères dans l'ordre suivant. L'ordre varie selon la langue sélectionnée.

### Mode Français









Touche	Caractères majuscules	Caractères minuscules	Chiffres
<b>1</b> <b>0</b>	. (point) , (virgule) - (trait d'union) ? ! ' (apostrophe) @ :		1
<b>2</b> <b>ABC</b>	ABCÇÀÁÂÃÄ	abcçàáâãä	2
<b>3</b> <b>DEF</b>	DEFÉÊËËË3	defèèëë3	3
<b>4</b> <b>GHI</b>	GHIÎÏÍ4	ghiîíí4	4
<b>5</b> <b>JKL</b>	JKL5	jkl5	5
<b>6</b> <b>MNO</b>	MNOÔÓÕÑ6	mnoôóõñ6	6

Touche	Caractères majuscules	Caractères minuscules	Chiffres
<b>7</b> <b>PQRS</b>	PQRS7	pqrsß7	7
<b>8</b> <b>TUV</b>	TUVÛÜÚÛ8	tuvûúú8	8
<b>9</b> <b>WXYZ</b>	WXYZ9	wxyz9	9
<b>0</b> <b>_</b>	(espace)+ = < > € £ \$ ¥ % & 0		0
<b>*+0</b>	*+P?		
<b>#</b>	. ? ! : ; - + # * @ ; " ( ) _ & € £ \$ % / ~ < > § = \   ¥ ^ [ ] { } □ Å Ä Æ Æ å ä æ à Ç È é ê ì Ñ ñ Ò Ø ö ø ò ß Û ü ù Δ Φ Γ Λ Ω Π Ψ Σ Θ Ξ (espace) ↵		

- 1** **0** - **9** **WXYZ** : Appuyez sur ces touches et maintenez-les enfoncées pour entrer les chiffres compris entre 0 et 9.
- \*+0** : Appuyez sur ces touches et maintenez-les enfoncées pour passer en mode Phrase, Majuscule, Minuscule ou Numérique (Abc, ABC, abc ou 123).
- #** : Appuyez sur ces touches et maintenez-les enfoncées pour basculer entre le mode Frappes multiples et le mode T9.

## Modification de la langue de saisie















Vous pouvez modifier la langue de saisie sur l'écran de saisie de texte.



1. Sur l'écran de saisie de texte, appuyez sur  [Options] pour afficher le menu Options.
2. Appuyez sur  ou sur  pour sélectionner "Langue de saisie", puis appuyez sur  ou sur  [Choisir] pour valider la sélection.
3. Appuyez sur  ou sur  pour sélectionner la langue souhaitée, puis appuyez sur  pour valider la sélection.

## Modification du mode de saisie

### Saisie de texte T9

Le mode de saisie de texte T9 permet d'accélérer et de simplifier la saisie.

1. Sur l'écran de saisie de texte, appuyez sur  [Options] pour afficher le menu Options.
2. Appuyez sur  ou sur  pour sélectionner "Mode de saisie", puis appuyez sur  ou sur  [Choisir] pour valider la sélection.
3. Appuyez sur  ou sur  pour sélectionner le mode T9 (T9 Abc, T9 ABC, T9 abc), puis appuyez sur  pour valider la sélection.  
"T9" apparaît sur l'affichage principal.
4. Appuyez une fois sur chaque touche pour toute lettre requise sur cette touche.  
Pour saisir le mot "Comment", appuyez sur     
   .

5. Si le mot qui apparaît n'est pas celui souhaité, appuyez sur  ou sur  jusqu'à ce que le mot approprié soit sélectionné.
6. Appuyez sur  pour sélectionner le mot.

### Remarque

- Si le mot correct n'apparaît pas à l'étape 5, écrivez-le à nouveau après être passé en mode de saisie Frappes multiples.

### Conseil

- Si vous appuyez sur  au lieu d'exécuter l'étape 6, un espace est inséré à côté du mot sélectionné.













### Symboles et signes de ponctuation

Pour entrer des symboles ou des signes de ponctuation, appuyez sur .

## Utilisation de modèles de texte

Lors de la saisie de caractères, vous pouvez utiliser les phrases enregistrées dans Modèles de texte.















Pour en savoir plus sur la création de modèles de texte, veuillez consulter la section "Ajout d'expressions aux modèles de texte", page 98.

1. Sur l'écran de saisie de texte, appuyez sur , ,  ou  pour placer le curseur à l'endroit où vous souhaitez insérer le modèle.
2. Appuyez sur  [Options] pour afficher le menu Options.
3. Appuyez sur  ou sur  pour sélectionner "Modèles de texte", puis appuyez sur  ou sur  [Choisir] pour valider la sélection.
4. Appuyez sur  ou sur  pour sélectionner le modèle souhaité, puis appuyez sur  pour valider la sélection. Le modèle de texte sélectionné est inséré.









## Copie, coupe et collage de texte

Ces options vous permettent de modifier facilement le texte.

### Pour copier et couper le texte

1. Sur l'écran de saisie de texte, appuyez sur  [Options] pour afficher le menu Options.
2. Appuyez sur  ou sur  pour sélectionner "Copier" ou "Couper", puis appuyez sur  ou sur  [Choisir] pour valider la sélection.
3. Appuyez sur , ,  ou  pour placer le curseur sur la première lettre à copier ou à coller, puis appuyez sur .
4. Appuyez sur , ,  ou  pour placer le curseur sur la dernière lettre, de manière à sélectionner le texte souhaité, puis appuyez sur .

### Pour coller le texte







1. Sur l'écran de saisie de texte, appuyez sur , ,  ou  pour placer le curseur à l'endroit où vous souhaitez coller les lettres.
2. Appuyez sur  [Options] pour afficher le menu Options.
3. Appuyez sur  ou sur  pour sélectionner "Coller", puis appuyez sur  ou sur  [Choisir] pour valider la sélection. Le texte enregistré est collé.



# Utilisation du menu

## Utilisation du menu principal





1. Appuyez sur  lorsque le portable est en mode Veille. Le menu principal s'affiche.
2. Appuyez sur , ,  ou  pour accéder à l'emplacement souhaité.
3. Appuyez sur  pour accéder à l'option.

Vous pouvez également accéder à l'option en appuyant sur les touches numériques correspondant au chiffre du menu. Toutefois, dans ce manuel, les opérations décrites pour accéder aux options sont basées sur l'utilisation des touches de navigation.

Pour revenir à l'écran précédent, appuyez deux fois sur  [Retour] si la touche d'option droite affiche [Retour].

Pour fermer le menu principal, appuyez sur  [Quitter].

### Conseils d'utilisation

Votre portable utilise des touches d'option vous permettant de parcourir les menus ( et ). L'utilisation de ces touches varie selon la situation. La fonction de chaque touche d'option à un moment donné est mise en surbrillance en bas à gauche et à droite de l'écran.

La fonction de la touche centrale est représentée en bas, au centre de l'écran par une icône graphique.

### Touches de raccourci

Pour accéder directement au menu souhaité, appuyez sur  et sur les touches numériques correspondant au numéro du menu dans le menu principal. Utilisez le tableau ci-après comme référence.

Les raccourcis sont indiqués dans les en-têtes du manuel. Par exemple : "M 9-1-1".

Exemple : pour accéder au sous-menu "Langue" à l'aide des touches de raccourci

Appuyez sur    .

**Remarque**

- *Les touches de raccourcis ne fonctionnent que pour les trois premiers niveaux de menu.*

## Liste des options de menus

Numéro de menu/ Menu principal	Numéro de menu/ Sous-menu 1
<b>1</b> Jeux & Fun	<b>1</b> Jeux & plus <b>2</b> Éditeur mélodies
<b>2</b> Vodafone live!	<b>1</b> Vodafone live! <b>2</b> Jeux <b>3</b> Sonneries <b>4</b> Images & Logos <b>5</b> Actualité <b>6</b> Sport <b>7</b> Chercher & Trouver <b>8</b> Chat <b>9</b> Recherche
<b>3</b> Applications	<b>1</b> Natel* <b>2</b> Calendrier <b>3</b> Alarme <b>4</b> Calculatrice <b>5</b> Mémo vocal <b>6</b> Lien PC <b>7</b> Aide téléphone
<b>4</b> Messages	<b>1</b> MMS <b>2</b> SMS <b>3</b> Album <b>4</b> Combox & E-Mail <b>5</b> Messenger <b>6</b> Cell Broadcast <b>7</b> Info secteur

Numéro de menu/ Menu principal	Numéro de menu/ Sous-menu 1
<b>5</b> Caméra	<b>1</b> Caméra photo <b>2</b> Caméra vidéo
<b>6</b> Mes affaires	<b>1</b> Jeux & plus <b>2</b> Photos <b>3</b> Sons <b>4</b> Clips vidéo <b>5</b> Bookmarks <b>6</b> Modèles texte <b>7</b> État mémoire
<b>7</b> Profils	<b>1</b> Normal <b>2</b> Réunion <b>3</b> Activité <b>4</b> Voiture <b>5</b> Silencieux
<b>8</b> Contacts	<b>1</b> Liste de contacts <b>2</b> Registre des appels <b>3</b> Liste N° abrégés <b>4</b> Mes numéros
<b>9</b> Paramètres	<b>1</b> Paramètres du téléphone <b>2</b> Paramètres d'appel <b>3</b> Renvois <b>4</b> Date et heure <b>5</b> Paramètres réseau <b>6</b> Paramètres Internet <b>7</b> Infrarouge <b>8</b> Sécurité <b>9</b> Réinit. Principale

\* Dépend du contenu de la carte SIM.

## Liste de contacts (M 8-1)

Vous pouvez enregistrer les numéros de téléphone et les adresses électroniques de vos amis, de votre famille et de vos collègues dans la liste de contacts.

Votre portable peut contenir jusqu'à 500 numéros. Dans la liste de contacts, vous pouvez enregistrer les éléments ci-dessous.

### Éléments stockés dans la mémoire du téléphone

Nom :	30 caractères maximum
Numéro de téléphone :	40 chiffres maximum, jusqu'à 3 numéros de téléphone / entrée
Adresse électronique :	60 caractères maximum, jusqu'à 2 adresses / entrée















Groupe :	Au choix parmi 7 groupes
Adresse :	100 caractères maximum
Note :	60 caractères maximum

### Éléments stockés dans la mémoire SIM

Nom :	Le nombre maximum de caractères autorisés dépend de la carte SIM que vous utilisez.
Numéro de téléphone :	40 chiffres maximum







## Sélection de la mémoire de liste de contacts

Vous pouvez enregistrer de nouvelles entrées dans les listes de contacts (Soit dans la mémoire du portable, soit dans celle de la carte SIM) ou consulter les entrées déjà enregistrées.

1. Appuyez sur  pour afficher le menu principal.
2. Appuyez sur , ,  ou  pour sélectionner "Contacts", puis sur  pour valider la sélection.
3. Appuyez sur  ou sur  pour sélectionner "Liste de contacts", puis sur  pour valider la sélection.
4. Appuyez sur  [Options] pour afficher le menu Options.
5. Appuyez sur  ou  pour sélectionner "Avancées", puis sur  ou  [Choisir] pour valider la sélection.







Les opérations à exécuter après l'étape 5 diffèrent selon que vous souhaitez enregistrer de nouvelles entrées ou consulter les entrées de la liste de contacts.

### Pour enregistrer de nouvelles entrées

6. Après avoir exécuté les étapes 1 à 5, appuyez sur  ou sur  pour sélectionner "Enregistrer dans", puis sur  pour valider la sélection.
7. Appuyez sur  ou sur  pour sélectionner "Téléphone", "Choix" ou "SIM", puis sur  pour valider la sélection.

Lorsque vous sélectionnez "Choix", vous pouvez choisir soit la mémoire de la carte SIM, soit celle du téléphone chaque fois que vous enregistrez une entrée dans la liste de contacts.

## Pour changer la mémoire de liste de contacts

- Après avoir exécuté les étapes 1 à 5, appuyez sur  ou sur  pour sélectionner "Source", puis sur  pour valider la sélection.
- Appuyez sur  ou sur  pour sélectionner "Téléphone" ou "SIM", puis sur  pour valider la sélection.

## Création d'une entrée











Vous pouvez enregistrer la nouvelle entrée dans la mémoire du portable (500 au maximum) ou dans celle de la carte SIM. Pour changer l'emplacement, veuillez consulter la section "Sélection de la mémoire de liste de contacts", page 35.









































Le nombre de numéros de téléphone que vous pouvez enregistrer dans la carte SIM dépend de sa capacité. Pour en savoir plus, contactez votre opérateur réseau.

Si vous créez une nouvelle entrée dans la mémoire du téléphone, vous devez saisir au moins l'un des éléments suivants : "Nom", "No de téléphone" ou "Adresse électronique". Si vous créez une nouvelle entrée sur la carte SIM, vous devez saisir au moins le "No de téléphone".

- Exécutez les étapes 1 à 7 de la section "Sélection de la mémoire de liste de contacts", page 35 pour changer de mémoire.

















Les étapes 11 à 21 de cette section ne peuvent pas être utilisées pour enregistrer une nouvelle entrée sur la carte SIM.

- Appuyez sur  pour afficher le menu principal.
- Appuyez sur , ,  ou  pour sélectionner "Contacts", puis sur  pour valider la sélection.
- Appuyez sur  ou sur  pour sélectionner "Liste de contacts", puis sur  pour valider la sélection.
- Appuyez sur  [Options] pour afficher le menu Options.

6. Appuyez sur  ou sur  pour sélectionner "Ajouter nouveau contact", puis sur  ou sur  [Choisir] pour valider la sélection.  
Si vous aviez sélectionné l'option "Choix" pour la mémoire à utiliser, vous devez préciser "Entrée téléphone" ou "Entrée carte SIM".  
L'écran "Nouvelle entrée" apparaît.
7. Appuyez sur  ou sur  pour placer le curseur sur le champ Nom, puis sur .  
L'écran de saisie du nom apparaît.
8. Entrez un nom, puis appuyez sur .  
Pour en savoir plus sur la saisie de caractères, veuillez consulter la section "Saisie de caractères", page 29.
9. Appuyez sur  ou sur  pour placer le curseur sur le champ Téléphone, puis sur .  
L'écran de saisie du numéro de téléphone apparaît.
10. Entrez le numéro de téléphone, puis appuyez sur .  
Vous pouvez entrer jusqu'à 40 caractères.
11. Appuyez sur  ou sur  pour sélectionner le type de numéro de téléphone, puis sur  pour valider la sélection.
12. Appuyez sur  ou sur  pour placer le curseur sur le champ E-Mail, puis sur .  
L'écran de saisie de l'adresse électronique apparaît.
13. Entrez une adresse électronique, puis appuyez sur .
14. Appuyez sur  ou sur  pour sélectionner le type d'adresse électronique, puis sur  pour valider la sélection.
15. Appuyez sur  ou sur  pour placer le curseur sur le champ Groupe, puis sur .  
L'écran de sélection du groupe apparaît.
16. Appuyez sur  ou sur  pour sélectionner le groupe souhaité, puis sur  pour valider la sélection.
17. Appuyez sur  ou sur  pour placer le curseur sur le champ Adresse, puis sur .  
L'écran de saisie de l'adresse apparaît.
18. Entrez une adresse, puis appuyez sur .
19. Appuyez sur  ou sur  pour sélectionner le type d'adresse, puis sur  pour valider la sélection.
20. Appuyez sur  ou sur  pour placer le curseur sur le champ Note, puis sur .
21. Saisissez une note, puis appuyez sur .
22. Appuyez sur  [Enregistrer].

## Ajouter une image miniature aux entrées

Vous pouvez ajouter une image miniature aux entrées de la mémoire du téléphone.





1. Exécutez les étapes 1 à 3 de la section "Sélection de la mémoire de liste de contacts", page 35.
2. Appuyez sur  ou sur  pour sélectionner l'entrée à laquelle vous souhaitez ajouter l'image miniature, puis sur  pour valider la sélection.
3. Appuyez sur  [Options] pour afficher le menu Options.
4. Appuyez sur  ou sur  pour sélectionner "Miniature", puis sur  ou sur  [Choisir] pour valider la sélection.
5. Appuyez sur  ou sur  pour sélectionner la photo souhaitée, puis sur  pour valider la sélection.  
Si la taille de la photo est supérieure à 240 points [L] × 320 points [H], appuyez sur , ,  ou  pour spécifier quelle zone vous souhaitez afficher, puis sur .
6. Appuyez sur  [Enregistrer] pour enregistrer l'entrée.  
Pour changer la photo ajoutée, sélectionnez "Changer" après l'étape 4.

Pour supprimer la photo ajoutée, sélectionnez "Supprimer" après l'étape 4.

### Remarque

- Si vous effacez une photo enregistrée alors que cette photo a été ajoutée en tant que miniature, la miniature correspondante est également supprimée.

## Ajout du numéro de téléphone à partir des entrées du registre des appels













1. Affichez l'entrée du registre des appels à enregistrer (p. 130).
2. Appuyez sur  [Options] pour afficher le menu Options.
3. Appuyez sur  ou sur  pour sélectionner "Enreg. dans contacts", puis sur  ou sur  [Choisir] pour valider la sélection.
4. Suivez la procédure à partir de l'étape 7 de la section "Création d'une entrée", page 36.

## Enregistrement d'un numéro de téléphone ajouté

1. Entrez le numéro de téléphone, puis appuyez sur  [Enregistrer].
2. Suivez la procédure à partir de l'étape 7 de la section "Création d'une entrée", page 36.

### Copie d'une entrées du téléphone sur la carte SIM











Vous pouvez copier une entrée de la mémoire du téléphone à celle de la carte SIM.

1. Exécutez les étapes 1 à 3 de la section "Sélection de la mémoire de liste de contacts", page 35.
2. Appuyez sur  ou sur  pour faire défiler la liste et sélectionner le nom souhaité, puis sur  pour valider la sélection.
3. Appuyez sur  ou sur  pour sélectionner le numéro de téléphone que vous souhaitez copier sur la carte SIM.
4. Appuyez sur  [Options] pour afficher le menu Options.
5. Appuyez sur  ou sur  pour sélectionner "Copier dans SIM", puis sur  ou sur  [Choisir] pour valider la sélection.
6. Appuyez sur  [Oui].  
Le numéro de téléphone et le nom sélectionnés aux étapes 2 et 3 sont copiés sur la carte SIM.  
Pour annuler la copie d'une entrée, appuyez sur  [Non] à l'étape 6.

### Copie de toutes les entrée de la carte SIM sur le téléphone

















Vous pouvez copier en une seule fois toutes les entrées de la carte SIM dans la mémoire du téléphone.

Lorsque vous insérez la carte SIM dans votre téléphone pour la première fois et que vous lancez l'application Liste de contacts, l'écran de confirmation apparaît automatiquement, vous demandant si vous souhaitez exécuter la copie ou non.

1. Exécutez les étapes 1 à 3 de la section "Sélection de la mémoire de liste de contacts", page 35.
2. Appuyez sur  [Options] pour afficher le menu Options.
3. Appuyez sur  ou sur  pour sélectionner "Avancées", puis sur  ou sur  [Choisir] pour valider la sélection.
4. Appuyez sur  ou sur  pour sélectionner "Tout copier de SIM", puis sur  pour valider la sélection.
5. Appuyez sur  [Oui].  
Pour annuler la copie des entrées, appuyez sur  [Non] à l'étape 5.





## Recherche d'un nom et d'un numéro

1. Appuyez sur  pour afficher le menu principal.
2. Appuyez sur , ,  ou  pour sélectionner "Contacts", puis sur  pour valider la sélection.
3. Appuyez sur  ou sur  pour sélectionner "Liste de contacts", puis sur  pour valider la sélection.
4. Appuyez sur  [Options] pour afficher le menu Options.
5. Appuyez sur  ou sur  pour sélectionner "Rechercher", puis sur  ou  [Choisir] pour valider la sélection.
6. Entrez un nom, ou simplement son ou ses premiers caractères. Les résultats correspondants s'affichent par ordre alphabétique.  
Si aucune entrée de la liste de contacts ne répond aux critères de recherche, le nom dont la correspondance alphabétique est la plus proche s'affiche.
7. Faites défiler la liste en appuyant sur  ou sur  pour sélectionner le nom de votre choix, puis sur .







L'écran affiche alors les détails de la liste de contacts.

### Conseil

- Vous pouvez également rechercher le nom et le numéro en saisissant les caractères à l'aide du clavier à l'étape 4 (l'écran de l'étape 6 est alors affiché).
- Pour consulter les détails d'une entrée, par exemple l'adresse, sélectionnez cette entrée, puis appuyez sur  [Options] et sélectionnez Afficher. Appuyez sur  [Retour] pour revenir à l'écran de détail.

## Numérotation à l'aide des entrées de la liste de contacts



### Numérotation à l'aide des entrées de la liste de contacts

1. Recherchez l'entrée dans la liste de contacts.  
Pour en savoir plus sur la recherche d'entrées dans la liste de contacts, veuillez consulter la section "Recherche d'un nom et d'un numéro".
2. Sur l'écran affichant la liste, appuyez sur  ou sur  pour sélectionner le nom souhaité, puis sur  pour composer le numéro.
3. Si l'entrée sélectionnée contient plusieurs numéros de téléphone, appuyez sur  ou sur  pour sélectionner le numéro souhaité, puis sur  pour composer le numéro.

### Conseil

- Il est également possible de composer le numéro de téléphone en appuyant sur la touche numérique correspondant au numéro de la liste, au lieu d'exécuter l'étape 3.

### Numérotation à partir de l'écran de détail des contacts











1. Recherchez l'entrée dans la liste de contacts.  
Pour en savoir plus sur la recherche d'entrées dans la liste de contacts, veuillez consulter la section "Recherche d'un nom et d'un numéro".
2. Sur l'écran de détail, appuyez sur  ou sur  pour sélectionner le numéro de téléphone souhaité, puis sur  pour composer le numéro.

### Conseil







- Si vous avez sélectionné "SIM" pour l'option "Source" dans le menu Liste de contacts, (p. 35), un seul numéro de téléphone s'affiche.
- Si la liste ne contient aucune entrée, vous pouvez en créer une. Appuyez sur  [Options]. Suivez ensuite la procédure décrite dans la section page 36.

### Modification des entrées de la liste de contacts







Vous pouvez modifier les entrées de la liste de contact en effectuant une recherche dans l'ensemble de la liste ou à partir de chaque entrée.



1. Recherchez l'entrée dans la liste de contacts.  
Pour en savoir plus sur la recherche d'entrées dans la liste de contacts, veuillez consulter la section "Recherche d'un nom et d'un numéro", page 40.
2. Appuyez sur  [Options] pour afficher le menu Options.
3. Appuyez sur  ou sur  pour sélectionner "Modifier", puis sur  ou sur  [Choisir] pour valider la sélection.
4. Appuyez sur  ou sur  pour placer le curseur sur l'élément que vous souhaitez modifier, puis sur  pour valider la sélection.
5. Lorsque vous avez terminé la modification, appuyez sur .  
Si vous voulez modifier un autre élément, répétez les étapes 4 et 5.
6. Appuyez sur  [Enregistrer] pour enregistrer les modifications.

## Suppression d'une entrée de la liste de contacts

1. Recherchez l'entrée dans la liste de contacts.  
Pour en savoir plus sur la recherche d'entrées dans la liste de contacts, veuillez consulter la section "Recherche d'un nom et d'un numéro", page 40.
2. Appuyez sur  [Options] pour afficher le menu Options.
3. Appuyez sur  ou sur  pour sélectionner "Supprimer", puis sur  ou sur  [Choisir] pour valider la sélection.
4. Appuyez sur  [Oui].  
L'entrée sélectionnée est supprimée.  
Pour annuler la suppression, appuyez sur  [Non] à l'étape 4.











## Suppression de toutes les entrées de la liste de contacts

1. Exécutez les étapes 1 à 5 de la section "Sélection de la mémoire de liste de contacts", page 35.
2. Appuyez sur  ou sur  pour sélectionner "Suppr. les entrées", puis sur  pour valider la sélection.
3. Entrez votre code téléphone, puis appuyez sur .
4. Appuyez sur  ou sur  pour sélectionner "Entrées téléphone" ou "Entrées SIM", puis sur  pour valider la sélection.

5. Appuyez sur  [Oui].  
Pour annuler la suppression, appuyez sur  [Non] à l'étape 5.

## Affichage des groupes

Vous pouvez associer une icône de groupe aux entrées de la liste de contacts, lors de leur enregistrement, pour faciliter leur recherche et leur modification.

1. Exécutez les étapes 1 à 4 de la section "Sélection de la mémoire de liste de contacts", page 35.
2. Appuyez sur  ou sur  pour sélectionner "Groupe", puis sur  pour valider la sélection.
3. Appuyez sur  ou sur  pour sélectionner "Afficher groupes", puis sur  pour valider la sélection.
4. Appuyez sur  ou sur  pour sélectionner le nom du groupe que vous souhaitez afficher, puis sur  pour valider la sélection.  
" " indique que le groupe est sélectionné.  
Pour annuler la sélection, appuyez à nouveau sur .  
La case redevient vide.

### Conseil

- A l'étape 4, appuyez sur  [Options] pour afficher le menu Options, puis choisissez "Sél. act. seulement" pour afficher uniquement le groupe sélectionné ou "Tout sélectionner" pour afficher tous les groupes.

## Appel de groupe

Une sonnerie différente peut être définie pour chaque groupe.

Par défaut, les groupes sont désactivés. La sonnerie attribuée dans les Profils est donc utilisée tant que vous n'avez pas défini une sonnerie de groupe.

1. Exécutez les étapes 1 à 4 de la section "Sélection de la mémoire de liste de contacts", page 35.
2. Appuyez sur ▲ ou sur ▼ pour sélectionner "Groupe", puis sur ● ou sur ⌂ [Choisir] pour valider la sélection.
3. Appuyez sur ▲ ou sur ▼ pour sélectionner "Appel de groupe", puis sur ● pour valider la sélection.
4. Appuyez sur ▲ ou sur ▼ pour sélectionner le groupe que vous souhaitez définir, puis sur ● pour valider la sélection.
5. Appuyez sur ▲ ou sur ▼ pour sélectionner "Oui", puis sur ● pour valider la sélection.
6. Appuyez sur ▲ ou sur ▼ pour sélectionner "Affecter mélodie", puis sur ● pour valider la sélection.
7. Appuyez sur ▲ ou sur ▼ pour sélectionner "Mélodie prédéfinie" ou "Mes sons", puis sur ● pour valider la sélection.
8. Appuyez sur ▲ ou sur ▼ pour sélectionner une sonnerie.  
Pour en savoir plus sur la sélection d'une sonnerie, veuillez consulter la section "Affectation d'une mélodie", page 125.

9. Appuyez sur ▲ ou sur ▼ pour sélectionner "Vibreur", puis sur ● pour valider la sélection.
10. Appuyez sur ▲ ou sur ▼ pour sélectionner "Activer", "Désactiver" ou "Lier un son", puis sur ● pour valider la sélection.  
Pour en savoir plus le réglage du vibreur, veuillez consulter la section "Vibreur", page 126.
11. Lorsque vous avez terminé, appuyez sur ⌂ [OK].

### Conseil

- Pour annuler le réglage d'une sonnerie, choisissez "Non" à l'étape 5.

### Sonnerie

Vous pouvez associer un type de sonnerie ou de vibration spécifique à une entrée pré-enregistrée.

1. Exécutez les étapes 1 à 3 de la section "Sélection de la mémoire de liste de contacts", page 35.
2. Appuyez sur ▲ ou sur ▼ pour sélectionner l'entrée que vous souhaitez définir, puis sur ● pour valider la sélection.
3. Appuyez sur ⌂ [Options] pour afficher le menu Options.
4. Appuyez sur ▲ ou sur ▼ pour sélectionner "Sonnerie", puis sur ● ou sur ⌂ [Choisir] pour valider la sélection.
5. Appuyez sur ▲ ou sur ▼ pour sélectionner "Oui", puis sur ● pour valider la sélection.
6. Appuyez sur ▲ ou sur ▼ pour sélectionner "Affecter mélodie", puis sur ● pour valider la sélection.

7. Appuyez sur ▲ ou sur ▼ pour sélectionner "Mélodie prédéfinie" ou "Mes sons", puis sur ● pour valider la sélection.
8. Appuyez sur ▲ ou sur ▼ pour sélectionner une sonnerie.  
Pour en savoir plus sur la sélection d'une sonnerie, veuillez consulter la section "Affectation d'une mélodie", page 125.
9. Appuyez sur ▲ ou sur ▼ pour sélectionner "Vibreur", puis sur ● pour valider la sélection.
10. Appuyez sur ▲ ou sur ▼ pour sélectionner "Activer", "Désactiver" ou "Lier un son", puis sur ● pour valider la sélection.  
Pour en savoir plus sur le réglage du vibreur, veuillez consulter la section "Vibreur", page 126.
11. Appuyez sur Ⓞ [OK].
12. Lorsque vous avez terminé, appuyez sur Ⓞ [Enregistrer].

### **Conseil**

- Pour annuler le réglage d'une sonnerie, choisissez "Non" à l'étape 5.

## **État de la mémoire**











Cette fonction permet de contrôler le nombre d'entrées enregistrées dans la liste de contacts.

1. Exécutez les étapes 1 à 4 de la section "Sélection de la mémoire de liste de contacts", page 35.
2. Appuyez sur ▲ ou sur ▼ pour sélectionner "État mémoire", puis sur ● pour valider la sélection.  
Vous pouvez ainsi vérifier l'état de la mémoire de la carte SIM et du téléphone.

## Liste des numéros abrégés

Vous pouvez définir 9 numéros de téléphone au maximum dans la liste des numéros abrégés.

### Ajout d'entrées de la liste de contacts dans la liste des numéros abrégés

1. Recherchez l'entrée souhaitée dans la liste de contacts et affichez l'écran de détail.  
Pour en savoir plus sur la recherche d'entrées dans la liste de contacts, veuillez consulter la section "Recherche d'un nom et d'un numéro", page 40.
2. Appuyez sur  ou sur  pour sélectionner le numéro de téléphone que vous souhaitez ajouter à la liste des numéros abrégés.
3. Appuyez sur  [Options] pour afficher le menu Options.
4. Appuyez sur  ou sur  pour sélectionner "Ajouter à Nos abrégés", puis sur  ou sur  [Choisir] pour valider la sélection.
5. Appuyez sur  ou sur  pour sélectionner le numéro que vous souhaitez ajouter, puis sur  pour valider la sélection.

#### Conseil











- Les neuf touches numériques correspondent aux numéros de la liste.

## Affichage de la liste des numéros abrégés

Pour en savoir plus sur l'affichage de la liste des numéros abrégés, veuillez consulter la section "Liste des n° abrégés", page 135.

Pour en savoir plus sur l'utilisation de la liste des numéros abrégés, veuillez consulter la section "Numéros abrégés", page 21.











## Envoi de messages

1. Recherchez l'entrée souhaitée dans la liste de contacts et affichez l'écran de détail.  
Pour en savoir plus sur la recherche d'entrées dans la liste de contacts, veuillez consulter la section "Recherche d'un nom et d'un numéro", page 40.
2. Appuyez sur  ou sur  pour sélectionner le numéro de téléphone ou l'adresse électronique du destinataire.
3. Appuyez sur  [Options] pour afficher le menu Options.
4. Appuyez sur  ou sur  pour sélectionner "Envoyer message", puis sur  ou sur  [Choisir] pour valider la sélection.
5. Appuyez sur  ou sur  pour sélectionner "MMS" ou "SMS", puis sur  pour valider la sélection.  
Si vous aviez placé le curseur sur le champ "E-Mail" à l'étape 2, l'option "MMS" est automatiquement sélectionnée.

6. Rédigez le message.  
Pour en savoir plus sur la création d'un message, veuillez consulter la section "Création d'un MMS", page 59 ou "Création d'un SMS", page 70.

## Modification du chiffre d'emplacement du numéro de téléphone

Cette fonction n'est disponible que pour les entrées enregistrées sur la carte SIM.

1. Exécutez les étapes 1 à 3 de la section "Sélection de la mémoire de liste de contacts", page 35.
2. Faites défiler la liste en appuyant sur  ou sur  pour sélectionner le nom souhaité, puis sur  pour valider la sélection.
3. Appuyez sur  ou sur  pour sélectionner le numéro de téléphone.
4. Appuyez sur  [Options] pour afficher le menu Options.
5. Appuyez sur  ou sur  pour sélectionner "Bascule", puis sur  ou  [Choisir] pour valider la sélection.
6. Entrez le chiffre de l'emplacement que vous souhaitez utiliser, puis appuyez sur  pour valider la sélection.

## Caméra (M 5)

Votre portable est muni d'une caméra photo intégrée.

Il vous permet de prendre des photos ou de filmer des clips vidéo et de les envoyer depuis n'importe quel lieu.

### Caméra photo (M 5-1)

Mettez le portable en mode Caméra photo pour prendre une photo.

Vous pouvez envoyer les photos stockées dans Photos enregistrées avec vos messages.











Les photos sont enregistrées au format JPEG dans l'une des trois tailles ci-dessous.



Grande : 480 × 640 points

Moyenne : 240 × 320 points





Petite : 120 × 160 points

#### Prise de photos

1. Appuyez sur  pour afficher le menu principal.
2. Appuyez sur , ,  ou  pour sélectionner "Caméra", puis sur  pour valider la sélection.
3. Appuyez sur  ou sur  pour sélectionner "Caméra photo", puis sur  pour valider la sélection.  
L'aperçu apparaît sur l'affichage principal.
4. Appuyez sur  ou sur la touche latérale Bas pour prendre la photo.  
Le son d'un obturateur est émis et la photo prise s'affiche.

5. Appuyez sur  [Enregistrer].  
"Enreg. ds Mon portable..." s'affiche, puis la photo est enregistrée.  
Si vous souhaitez envoyer une photo par MMS après l'avoir prise, appuyez sur  après avoir exécuté l'étape 5.
6. Appuyez sur la touche  pour rétablir l'écran de veille.

#### Conseil

- Si vous appuyez sur  lorsque le portable est en mode Veille, le mode Caméra photo est également activé.
- Pour quitter le mode Caméra photo sans enregistrer la photo prise après l'étape 4 de la section "Prise de photos" : Appuyez sur , puis sur  [Oui].
- Lorsque la distance du sujet est d'environ 5 cm, réglez la molette Macro en position macro ().  
Lorsque la distance du sujet est d'au moins 40 cm, réglez la molette Macro en position normale ().





### Pour basculer le viseur

Vous pouvez transférer le viseur de l'affichage principal à l'affichage externe, par exemple pour faire un auto-portrait.



Appuyez sur  lorsque l'aperçu apparaît sur l'affichage principal.

Chaque fois que vous appuyez sur , le viseur bascule entre l'affichage externe et l'affichage principal. Lorsque vous utilisez l'affichage externe comme viseur, les photos prises sont automatiquement enregistrées.

### Prise de photos en gros plan

1. En mode Caméra photo, réglez la molette Macro en position macro (.
2. Appuyez sur  ou sur la touche latérale Bas pour prendre la photo.  
Pour annuler le mode Macro, réglez la molette en position normale (.









### Utilisation de la fonction Zoom

Vous pouvez agrandir l'image "×1", "×2" et "×4". Appuyez sur  ou sur  pour changer la valeur du zoom.









#### Remarque

- Lorsque l'option "Taille photo" est réglée sur "Petite", vous pouvez choisir l'une des trois valeurs de zoom (×1, ×2, ×4).
- Lorsque l'option "Taille photo" est réglée sur "Moyenne", vous avez le choix entre deux valeurs de zoom (×1, ×2).
- Lorsque l'option "Taille photo" est réglée sur "Grande", vous ne pouvez pas utiliser la fonction zoom.

### Sélection de la taille de la photo

1. En mode Caméra photo, appuyez sur  [Options].  
Le menu Options s'affiche.
2. Appuyez sur  ou sur  pour sélectionner "Taille photo", puis sur  ou sur  [Choisir] pour valider la sélection.
3. Appuyez sur  ou sur  pour sélectionner la taille de la photo, puis sur  pour valider la sélection.

### Sélection de la qualité de la photo

1. En mode Caméra photo, appuyez sur  [Options].  
Le menu Options s'affiche.
2. Appuyez sur  ou sur  pour sélectionner "Qualité photo", puis sur  ou sur  [Choisir] pour valider la sélection.
3. Appuyez sur  ou sur  pour sélectionner "Normal" ou "Précis", puis sur  pour valider la sélection.

## Nouvelle prise de photos

Après avoir exécuté les étapes 1 à 4 dans la section "Prise de photos", page 47, appuyez sur  [Annuler].

Vous pouvez prendre encore d'autres photos.

### Remarque

- *La caméra photo utilise un capteur CCD. Bien qu'elle ait été fabriquée selon les normes les plus strictes, certaines photos seront parfois trop claires ou trop sombres.*
- *Si vous laissez le portable dans un endroit chaud pendant une longue période avant la prise ou l'enregistrement d'une photo, la qualité risque d'être médiocre.*

## Si la mémoire est pleine

Lorsque vous ne pouvez plus prendre que 3 photos ou moins, l'indicateur de nombre de prises de vue restantes, en haut à gauche de l'écran, devient rouge. (Le nombre de photos restantes est approximatif.)

Lorsque le nombre de photos restantes atteint 0 et que vous essayez de prendre une photo, le message "Photo impossible. Capacité maximum." s'affiche.

## Signification des indicateurs en mode Caméra photo

Indicateur de prises de vue restantes

123 : Indique le nombre de photos pouvant encore être prises.

Témoins de flash (p. 53)

Indiquent que le flash est activé.



: Mode Normal



: Mode Macro

Témoin de retardement (p. 51)



: Indique que le retardateur est déclenché.

Indicateurs de prise de vue continue (p. 51)



Lorsque vous prenez des photos en mode continu, ces indicateurs apparaissent sur l'écran.

Indicateurs de taille de la photo (p. 48)



Grande : 480 × 640 points



Moyenne (par défaut) : 240 × 320 points



Petite : 120 × 160 points

## Indicateurs de qualité de la photo (p. 48)

Indiquent la qualité (normale ou précise) de la photo à prendre.

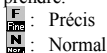

## Indicateurs de luminosité (niveau d'exposition) de la photo (p. 50)

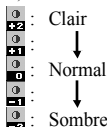

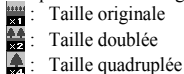

## Indicateurs de réglage du zoom (p. 48)

Indiquent la valeur d'agrandissement ( $\times 1$ ,  $\times 2$ ,  $\times 4$ ).



## Réglages en fonction des conditions d'éclairage









Pour régler la luminosité de la photo

Appuyez sur  ou sur  pour régler la luminosité de la photo.

Dès que le portable revient à l'écran de veille, les paramètres de luminosité par défaut sont rétablis.

## Affichage des photos prises

Vous pouvez consulter les photos prises dans la liste Photos enregistrées.











1. En mode Caméra photo, appuyez sur  [Options].  
Le menu Options s'affiche.
2. Appuyez sur  ou sur  pour sélectionner "Mes photos", puis sur  ou sur  [Choisir] pour valider la sélection.  
La liste des photos enregistrées s'affiche.
3. Appuyez sur  ou sur  pour sélectionner le nom du fichier que vous souhaitez afficher, puis sur  pour valider la sélection.  
La photo sélectionnée s'affiche.
4. Lorsque vous avez terminé, appuyez sur  [Retour] pour revenir à la liste.

### Conseil





- Vos photos sont enregistrées dans des fichiers sous le nom "pic\_nnn.jpg" (nnn étant un nombre consécutif à trois chiffres).  
Le nom du fichier, la date et la taille de vos photos sont affichés dans la liste des photos enregistrées.

## Utilisation du retardateur

### Prendre une photo avec le retardateur









1. En mode Caméra photo, appuyez sur  [Options].  
Le menu Options s'affiche.
2. Appuyez sur  ou sur  pour sélectionner "Retardement", puis sur  ou sur  [Choisir] pour valider la sélection.
3. Appuyez sur  ou sur  pour sélectionner "Oui", puis sur  pour valider la sélection.  
"" s'affiche sur l'écran et le portable revient en mode Caméra photo.
4. Appuyez sur  ou sur la touche latérale Bas pour lancer le retardateur.  
10 secondes après le déclenchement du retardateur, l'obturateur sonne et la caméra prend la photo.

### Remarque

- Pendant l'exécution de la fonction Retardement, le témoin et le flash clignotent.
- Si vous appuyez sur  ou sur la touche latérale Bas pendant l'exécution de l'option Retardement, la photo est prise instantanément.
- L'utilisation de la fonction zoom avec  ou  et le réglage de la luminosité de la photo avec  ou  ne sont pas disponibles pendant l'exécution de la fonction Retardement.









- Si vous voulez interrompre l'utilisation du retardateur, appuyez sur  [Annuler] pendant qu'il est en cours de fonctionnement.

### Annulation de la fonction Retardement

1. Appuyez sur  [Options] pendant que le paramètre Retardement est activé.  
Le menu Options s'affiche.
2. Appuyez sur  ou sur  pour sélectionner "Retardement", puis sur  ou sur  [Choisir] pour valider la sélection.
3. Appuyez sur  ou sur  pour sélectionner "Non", puis sur  pour valider la sélection.  
"" disparaît.

### Prise de vue continue

Quatre photos sont prises à la suite. La prise de vue automatique et la prise de vue manuelle sont disponibles.

1. En mode Caméra photo, appuyez sur  [Options].  
Le menu Options s'affiche.
2. Appuyez sur  ou sur  pour sélectionner "Prises de vue continues", puis sur  ou sur  [Choisir] pour valider la sélection.
3. Appuyez sur  ou sur  pour sélectionner "Prises de vue auto." ou "Prises de vue man.", puis sur  pour valider la sélection.  
Pour annuler la prise de vue continue, sélectionnez "Non".

4. Appuyez sur  ou sur la touche latérale Bas pour lancer la prise de vue continue.

Prise de vue automatique : l'appareil prend quatre photos à la suite lorsque vous appuyez sur  ou sur la touche latérale Bas.

Prise de vue manuelle : l'appareil prend les photos une par une lorsque vous appuyez sur  ou sur la touche latérale Bas.

Lorsque la prise de vue continue est terminée, les photos prises sont automatiquement enregistrées.











Pour interrompre la prise de vue continue, appuyez sur  [Annuler].

#### **Remarque**

- Lorsque l'option "Taille photo" est réglée sur "Grande", vous ne pouvez pas utiliser la fonction Prise de vue continue.
- Lorsque vous sélectionnez une image pour prendre les photos, vous ne pouvez pas utiliser la fonction Prise de vue continue.

#### **Sélection d'une image**









Vous pouvez sélectionner l'image parmi plusieurs motifs prédéfinis. Vous pouvez également sélectionner une image parmi les photos enregistrées.

1. En mode Caméra photo, appuyez sur  [Options].  
Le menu Options s'affiche.
2. Appuyez sur  ou sur  pour sélectionner "Ajouter image", puis sur  ou sur  [Choisir] pour valider la sélection.
3. Appuyez sur  ou sur  pour sélectionner "Images prédéfinies" ou "Mes photos", puis sur  pour valider la sélection.
4. Appuyez sur  ou sur  pour sélectionner l'image que vous souhaitez utiliser, puis sur  pour valider la sélection.



#### **Remarque**

- Lorsque l'option "Taille photo" est réglée sur "Grande", vous ne pouvez pas utiliser la fonction Image.
- Lorsque vous activez la fonction Prise de vue continue, vous ne pouvez pas utiliser la fonction Image.
- Seules les images au format PNG peuvent être sélectionnées en tant qu'images si vous avez sélectionné "Mes photos" à l'étape 3.

## Sélection d'une couleur du voyant









1. En mode Caméra photo, appuyez sur  [Options].  
Le menu Options s'affiche.
2. Appuyez sur  ou sur  pour sélectionner "Couleur du voyant", puis sur  ou sur  [Choisir] pour valider la sélection.
3. Appuyez sur  ou sur  pour sélectionner la couleur souhaitée, puis sur  pour valider la sélection.  
Pour désactiver le voyant du flash, sélectionnez "Non".

### Conseil

- *Chaque fois que vous appuyez sur  ou sur la touche latérale Haut, l'état du voyant du flash change de la manière suivante :*  
*Eteint → Allumé (luminosité pour le mode normal:  ) → Allumé (luminosité pour le mode macro:  ) → Eteint*
- *Si vous arrêtez d'utiliser votre portable pendant environ une minute, le voyant du flash s'éteint automatiquement pour économiser la batterie.*

## Sélection du son de l'obturateur

Vous pouvez sélectionner le son de l'obturateur parmi trois sonorités prédéfinies.

1. En mode Caméra photo, appuyez sur  [Options].  
Le menu Options s'affiche.
2. Appuyez sur  ou sur  pour sélectionner "Son obturateur", puis sur  ou sur  [Choisir] pour valider la sélection.
3. Appuyez sur  ou sur  pour sélectionner le son souhaité, puis sur  pour valider la sélection.  
Pour écouter le son de l'obturateur, appuyez sur  [Ecouter] à l'étape 3.

## Envoi de photos

Pour savoir comment envoyer une photo vers un autre portable ou une adresse électronique, veuillez consulter la section "Envoi de messages", page 91.

## Suppression de photos

Pour obtenir des instructions, veuillez consulter la section "Suppression de photos", page 91.

## Caméra vidéo (M 5-2)











Mettez le portable en mode Caméra vidéo pour filmer un clip vidéo.



Vous pouvez envoyer les clips stockés dans Clips vidéos enregistrés avec vos messages.

Les clips vidéo sont enregistrés au format .3gp.

### Enregistrement de clips vidéo

Vous pouvez enregistrer du son avec le clip vidéo.

1. Appuyez sur  pour afficher le menu principal.
2. Appuyez sur , ,  ou  pour sélectionner "Caméra", puis sur  pour valider la sélection.
3. Appuyez sur  ou sur  pour sélectionner "Caméra vidéo", puis sur  pour valider la sélection. L'aperçu apparaît sur l'affichage principal.
4. Appuyez sur  ou sur la touche latérale Bas pour lancer l'enregistrement du clip vidéo. La tonalité de début d'enregistrement du clip vidéo retentit. Si vous appuyez sur  ou sur la touche latérale Bas, ou lorsque l'enregistrement est terminé, la tonalité de fin d'enregistrement retentit et l'affichage passe à l'étape 5.

5. Appuyez sur  ou sur  pour sélectionner "Enregistrer", puis sur  pour valider la sélection. "Enreg. ds Mon portable..." s'affiche, puis le clip vidéo est enregistré.

Pour regarder un clip vidéo avant de l'enregistrer, sélectionnez "Aperçu" à l'étape 5.



Si vous souhaitez envoyer un clip vidéo par MMS après l'avoir filmé, sélectionnez "Envoyer message" à l'étape 5.

### Pour basculer le viseur



Appuyez sur  lorsque l'aperçu apparaît sur l'affichage principal.

Chaque fois que vous appuyez sur , le viseur bascule entre l'affichage externe et l'affichage principal.









### Enregistrement de clips vidéo en gros plan

1. En mode Caméra vidéo, réglez la molette Macro en position macro () .
2. Appuyez sur  ou sur la touche latérale Bas pour lancer l'enregistrement du clip vidéo. Pour annuler le mode Macro, réglez la molette en position normale () .

## Utilisation de la fonction Zoom

Vous pouvez modifier l'agrandissement. Appuyez sur  ou sur  pour changer la valeur du zoom.

## Sélection de la qualité du film

1. En mode Caméra vidéo, appuyez sur  [Options].  
Le menu Options s'affiche.
2. Appuyez sur  ou sur  pour sélectionner "Qualité du film", puis sur  ou sur  [Choisir] pour valider la sélection.
3. Appuyez sur  ou sur  pour sélectionner "Normal" ou "Précis", puis sur  pour valider la sélection.

## Si la mémoire est pleine

Lorsque vous ne pouvez plus filmer que 3 clips ou moins, l'indicateur de nombre de clips restants, en haut à gauche de l'écran, devient rouge. (Le nombre de clips restants est approximatif.)

Lorsque le nombre de clips vidéo restants atteint 0 et que vous essayez de filmer un nouveau clip, le message "Enregistr. de film impossible. Capacité maxi." s'affiche.

## Signification des indicateurs en mode Caméra vidéo

Indicateur de clips restants

123 : Indique le nombre de clips vidéo pouvant encore être filmés.

Témoins de flash (p. 58)

Indiquent que le flash est activé.

 : Mode Normal

 : Mode Macro

Témoin de retardement (p. 57)

 : Indique que le retardateur est déclenché.

Indicateur de caméra vidéo

 : Apparaît lorsque le portable est en mode Caméra vidéo.

Indicateurs de qualité du film (p. 55)

Indiquent la qualité (normale ou précise) du clip vidéo à filmer.

 : Précis

 : Normal



Indicateurs de luminosité (niveau d'exposition) du film (p. 56)

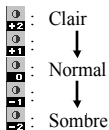

Indicateurs de réglage du zoom (p. 55)

Indiquent la valeur d'agrandissement ( $\times 1$ ,  $\times 2$ ,  $\times 4$ ).

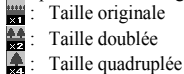

## Réglages en fonction des conditions d'éclairage

Pour régler la luminosité des clips vidéo

Appuyez sur ou sur pour régler la luminosité du clip vidéo.

Dès que le portable revient à l'écran de veille, les paramètres de luminosité par défaut sont rétablis.



## Diffusion des clips vidéo enregistrés

Vous pouvez regarder les clips stockés dans Clips vidéos enregistrés.

1. En mode Caméra vidéo, appuyez sur [Options].
2. Appuyez sur ou sur pour sélectionner "Mes clips vidéos", puis sur ou sur [Choisir] pour valider la sélection.  
La liste des clips vidéo enregistrés s'affiche.
3. Appuyez sur ou sur pour sélectionner le nom du fichier que vous souhaitez afficher, puis sur pour valider la sélection.
4. Appuyez sur .  
Le clip vidéo sélectionné est diffusé.  
Pour mettre en pause la lecture, appuyez sur .  
Pour reprendre la lecture, appuyez à nouveau sur .  
Pour interrompre la lecture, appuyez sur [Retour].  
Pour diffuser le clip vidéo en taille normale, appuyez sur [ $\times 1$ ].











5. Lorsque vous avez terminé, appuyez sur  [Retour] pour revenir à la liste.

### Conseil

- Vos clips vidéo sont enregistrés dans des fichiers sous le nom "mov\_nnn.3gp" (nnn étant un nombre consécutif à trois chiffres).  
Le nom du fichier, la date et la taille de vos clips vidéo sont affichés dans la liste des clips vidéo enregistrés.
- Si le clip vidéo a été filmé avec une bande son, vous pouvez régler le volume en appuyant sur  ou sur .
- Le volume dépend des réglages du volume de sonnerie (p. 125). Le son est coupé lorsque le "Volume de sonnerie" est réglé sur "Silencieux" ou "Sonn. échelonnée".







### Utilisation du retardateur

Pour filmer un clip vidéo avec le retardateur









1. En mode Caméra vidéo, appuyez sur  [Options].  
Le menu Options s'affiche.
2. Appuyez sur  ou sur  pour sélectionner "Retardement", puis sur  ou sur  [Choisir] pour valider la sélection.
3. Appuyez sur  ou sur  pour sélectionner "Oui", puis sur  pour valider la sélection.  
"" s'affiche sur l'écran et le portable revient en mode Caméra vidéo.
4. Appuyez sur  ou sur la touche latérale Bas pour lancer le retardateur.

10 secondes après le déclenchement du retardateur, l'obturateur sonne et la caméra lance l'enregistrement du clip vidéo.









### Remarque

- Pendant l'exécution de la fonction Retardement, le témoin et le voyant du flash clignotent.
- Si vous appuyez sur  ou sur la touche latérale Bas pendant l'exécution de l'option Retardement, le clip vidéo est filmé instantanément.
- L'utilisation de la fonction zoom avec  ou  et le réglage de la luminosité de la vidéo avec  ou  ne sont pas disponibles pendant l'exécution de la fonction Retardement.
- Si vous voulez interrompre l'utilisation du retardateur, appuyez sur  [Annuler] pendant son exécution.









### Annulation de la fonction Retardement

1. Appuyez sur  [Options] pendant que le paramètre Retardement est activé.  
Le menu Options s'affiche.
2. Appuyez sur  ou sur  pour sélectionner "Retardement", puis sur  ou sur  [Choisir] pour valider la sélection.
3. Appuyez sur  ou sur  pour sélectionner "Non", puis sur  pour valider la sélection.  
"" disparaît.



## Enregistrement de clips vidéo avec une bande sonore

1. En mode Caméra vidéo, appuyez sur  [Options].  
Le menu Options s'affiche.
2. Appuyez sur  ou sur  pour sélectionner "Enregistrer voix", puis sur  ou  [Choisir] pour valider la sélection.
3. Appuyez sur  ou sur  pour sélectionner "Oui", puis sur  pour valider la sélection.  
Pour annuler l'enregistrement de clips vidéo avec une bande sonore, choisissez "Non" à l'étape 3.

## Sélection d'une couleur du voyant

1. En mode Caméra vidéo, appuyez sur  [Options].  
Le menu Options s'affiche.
2. Appuyez sur  ou sur  pour sélectionner "Couleur du voyant", puis appuyez sur  ou  [Choisir] pour valider la sélection.
3. Appuyez sur  ou sur  pour sélectionner la couleur souhaitée, puis sur  pour valider la sélection.  
Pour désactiver le voyant du flash, sélectionnez "Non".

## Conseil

- Chaque fois que vous appuyez sur  ou sur la touche latérale Haut, l'état du flash change de la manière suivante : Eteint → Allumé (luminosité pour le mode normal: ) → Allumé (luminosité pour le mode macro: ) → Eteint
- Si vous arrêtez d'utiliser votre portable pendant environ une minute, le flash s'éteint automatiquement pour économiser la batterie.

## Envoi de clips vidéo

Pour savoir comment envoyer un clip vidéo vers un autre portable ou une adresse électronique, veuillez consulter la section "Envoi de messages", page 96.

## Suppression de clips vidéo

Pour obtenir des instructions, veuillez consulter la section "Suppression de fichiers de clips vidéo", page 97.

## Messages (M 4)

Votre portable vous permet d'envoyer et de recevoir des SMS et des MMS et de recevoir des notifications WAP.

### MMS(M 4-1)









#### A propos des MMS





Le service MMS (Multimedia Messaging Service) vous permet d'envoyer et de recevoir des MMS accompagnés d'images, de photographies, de sons, d'animations ou de clips vidéo.



#### Remarque

- Selon votre réseau, certaines fonctions MMS risquent de ne pas être toujours disponibles. Pour plus d'informations, contactez votre opérateur réseau.

#### Création d'un MMS (M 4-1-1)

1. Appuyez sur  lorsque le portable est en mode Veille.
2. Appuyez sur  ou sur  pour sélectionner "MMS", puis sur .
3. Appuyez sur  ou sur  pour sélectionner "Créer message", puis sur .
4. Rédigez le message, puis appuyez sur .
5. Entrez le numéro de téléphone ou l'adresse électronique du destinataire, puis appuyez sur .  
Si vous souhaitez sélectionner le numéro de téléphone ou l'adresse électronique dans la liste de contacts, recherchez l'entrée souhaitée dans la liste.





Appuyez sur  ou  pour afficher Liste de contacts, puis sur  ou  pour sélectionner le nom souhaité. Appuyez ensuite sur . Pour en savoir plus sur la recherche d'entrées dans la liste de contacts, veuillez consulter la section "Recherche d'un nom et d'un numéro", page 40.

6. Appuyez sur  ou sur  pour sélectionner "Envoyer", puis sur  pour valider la sélection.  
Le message est placé dans la boîte de départ et expédié. Dès que le message a été envoyé, il est transféré à la boîte Envoyé.

#### Remarque

- La taille actuelle du message, qui est affichée pendant la rédaction du message, est approximative.
- Si un message ne peut être envoyé pour une raison quelconque, il reste dans la boîte de départ et "" est affiché sur l'écran de veille.

### Pour entrer l'objet du message











1. Exécutez les étapes 1 à 5 de la section "Création d'un MMS", page 59.
2. Appuyez sur  ou sur  pour sélectionner "Objet", puis sur  pour valider la sélection.
3. Entrez l'objet du message, puis appuyez sur .

#### Remarque

- *Ce portable vous permet de saisir jusqu'à 40 caractères pour l'objet et jusqu'à 20 adresses (pour A et Cc). Toutefois, selon votre réseau, la restriction peut être plus importante. Dans ce cas, vous risquez de ne pas pouvoir envoyer de MMS. Pour plus d'informations, contactez votre opérateur réseau.*

### Pour envoyer un MMS carte de vœux











Votre portable contient des modèles de cartes de vœux, composés d'une image et d'un enregistrement vocal, qui facilitent leur création.

1. Exécutez les étapes 1 à 3 de la section "Création d'un MMS", page 59.
2. Appuyez sur  [Options] pour afficher le menu Options.
3. Appuyez sur  ou sur  pour sélectionner "Cartes de vœux", puis sur  ou sur  [Choisir] pour valider la sélection.  
Un écran de confirmation vous demande si vous souhaitez éliminer le texte actuellement affiché.
4. Appuyez sur  [Oui] pour confirmer.  
Pour annuler la suppression, appuyez sur  [Non] à l'étape 4.
5. Appuyez sur  ou sur  pour sélectionner la carte que vous souhaitez envoyer, puis sur  pour valider la sélection.
6. Exécutez les étapes 4 à 6 de la section "Création d'un MMS", page 59.

#### Remarque





- *Si vous sélectionnez "Cartes de vœux", les messages ou les images que vous avez saisis ou joints sont supprimés. Pour éviter cette suppression, sélectionnez d'abord "Cartes de vœux", puis saisissez les messages.*







## Pour ajouter des destinataires

1. Exécutez les étapes 1 à 5 de la section "Création d'un MMS", page 59.
2. Appuyez sur  ou sur  pour sélectionner "Ajouter destinataire", puis sur  pour valider la sélection.
3. Appuyez sur  ou sur  pour sélectionner "A" afin d'ajouter des destinataires ou "Cc" afin d'envoyer une copie du MMS à d'autres destinataires, puis sur  pour valider la sélection.
4. Appuyez sur  ou sur  pour sélectionner le numéro dans la liste, puis sur  pour valider la sélection.
5. Entrez le numéro de téléphone ou l'adresse électronique des autres destinataires, puis appuyez sur .
6. Appuyez deux fois sur  [Retour].

## Pour utiliser le modèle de texte



Pour en savoir plus sur la création de modèles de texte, veuillez consulter la section page 98.

1. Exécutez les étapes 1 à 3 de la section "Création d'un MMS", page 59.
2. Appuyez sur , ,  ou  pour placer le curseur à l'endroit où vous souhaitez insérer le modèle.
3. Appuyez sur  [Options] pour afficher le menu Options.

4. Appuyez sur  ou sur  pour sélectionner "Modèles texte", puis sur  ou sur  [Choisir] pour valider la sélection.
5. Appuyez sur  ou sur  pour sélectionner le modèle dans la liste, puis sur  pour valider la sélection.

## Pour enregistrer un message dans la boîte Brouillon













Vous pouvez enregistrer un message temporairement dans la boîte Brouillon pour l'envoyer ultérieurement.

1. Exécutez les étapes 1 à 5 de la section "Création d'un MMS", page 59.
2. Appuyez sur  ou sur  pour sélectionner "Sauvegarder", puis appuyez sur  pour enregistrer le message dans la boîte Brouillon.

### **Remarque**

- *Vous pouvez l'envoyer plus tard en suivant les instructions de la section "Enregistrement de messages dans la boîte Brouillon", page 63.*

## Activation ou désactivation du diaporama

1. Appuyez sur  lorsque le portable est en mode Veille.
2. Appuyez sur  ou sur  pour sélectionner "MMS", puis sur  pour valider la sélection.
3. Appuyez sur  ou sur  pour sélectionner "Paramètres", puis sur  pour valider la sélection.
4. Appuyez sur  ou sur  pour sélectionner "Diaporama", puis sur  pour valider la sélection.
5. Appuyez sur  ou sur  pour sélectionner "Oui" ou "Non", puis sur  pour valider la sélection.

### Si vous sélectionnez "Oui"

















- Vous pouvez créer des messages intégrant jusqu'à 10 diapos. Chaque diapo peut inclure une photo, un fichier son et du texte contenant jusqu'à 1000 caractères (le tout ne dépassant pas 100 Ko).
- Les options de diapo disponibles sont :
  - Ajouter : permet d'ajouter une diapositive.
  - Supprimer : permet de supprimer la diapositive active.
  - Précédente : permet d'afficher la diapositive précédente.
  - Suivante : permet d'afficher la diapositive suivante.
- Les données EVA (fichiers e-Animation) et les clips vidéo ne peuvent pas être joints en tant que données de diapositives à un message.

### Si vous sélectionnez "Non"

- Il est possible de joindre jusqu'à 20 photos, sons ou clips vidéo, pour un total de 100 Ko maximum.









## Insertion de données jointes

Vous pouvez envoyer des photos, des sons et des clips vidéo enregistrés dans les listes Photos enregistrées, Sons enregistrés ou Clips vidéos enregistrés, en les joignant à un MMS. Pour joindre des clips vidéo, vous devez régler "Diaporama" sur "Non".









1. Appuyez sur  lorsque le portable est en mode Veille.
2. Appuyez sur  ou sur  pour sélectionner "MMS", puis sur  pour valider la sélection.
3. Appuyez sur  ou sur  pour sélectionner "Créer message", puis sur  pour valider la sélection.
4. Appuyez sur  [Options] pour afficher le menu Options.
5. Appuyez sur  ou sur  pour sélectionner "Photo", "Son" ou "Clip vidéo", puis sur  ou sur  [Choisir] pour valider la sélection.
6. Appuyez sur  ou sur  pour sélectionner le nom du fichier que vous souhaitez joindre, puis sur  pour valider la sélection.  
L'image/son/clip vidéo sélectionné est joint.  
Lorsque vous avez terminé, appuyez sur  [Retour] pour revenir à l'écran de création du message.

## Pour ajouter les données jointes



















Vous ne pouvez exécuter les opérations suivantes que lorsque le diaporama est désactivé.

1. Exécutez les étapes 1 à 5 de la section "Insertion de données jointes", page 62.  
La liste des données jointes s'affiche.
2. Appuyez sur  [Options] pour afficher le menu Options.
3. Appuyez sur  ou sur  pour sélectionner "Ajouter photo", "Ajouter son" ou "Ajouter clip vidéo", puis sur  ou sur  [Choisir] pour valider la sélection.
4. Appuyez sur  ou sur  pour sélectionner le nom du fichier que vous souhaitez joindre, puis sur .
5. Appuyez sur  [Retour].

## Pour supprimer les données jointes

1. Exécutez les étapes 1 à 5 de la section "Insertion de données jointes", page 62.  
La liste des données jointes s'affiche.
2. Appuyez sur  ou sur  pour sélectionner le nom du fichier que vous souhaitez retirer, puis sur  [Options].
3. Appuyez sur  ou sur  pour sélectionner "Supprimer", puis sur  ou  [Choisir] pour valider la sélection.
4. Appuyez sur  [Oui].  
Pour annuler la suppression, appuyez sur  [Non] à l'étape 4.

## Enregistrement de messages dans la boîte Brouillon

1. Appuyez sur  lorsque le portable est en mode Veille.
2. Appuyez sur  ou sur  pour sélectionner "MMS", puis sur  pour valider la sélection.
3. Appuyez sur  ou sur  pour sélectionner "Brouillon", puis sur  pour valider la sélection.
4. Appuyez sur  ou sur  pour sélectionner le message que vous souhaitez envoyer dans la boîte Brouillon, puis sur  [Options].  
Le menu Options s'affiche.
5. Appuyez sur  ou sur  pour sélectionner "Modifier", puis sur  ou sur  [Choisir] pour valider la sélection.
6. Modifiez le message, puis appuyez sur .
7. Modifiez le numéro de téléphone ou l'adresse électronique des destinataires, puis appuyez sur .
8. Appuyez sur  ou sur  pour sélectionner "Envoyer", puis sur  pour valider la sélection.

### Remarque

- Les instructions de l'étape 6 ne vous permettent pas de modifier un message avec diaporama qui a été créé sur un autre portable. Allez à l'étape 7.















## Lecture des MMS







Les messages que vous recevez sont stockés dans la Boîte de réception.

### Messages entrants













Le témoin MMS (  ) apparaît lorsque vous recevez un message.





1. Appuyez sur  lorsque le portable est en mode Veille.
2. Appuyez sur  ou sur  pour sélectionner "MMS", puis sur  pour valider la sélection.
3. Appuyez sur  ou sur  pour sélectionner "Boîte de réception", puis sur  pour valider la sélection.  
Les messages marqués d'un trombone possèdent une pièce jointe.
4. Appuyez sur  ou sur  pour sélectionner le message que vous souhaitez lire, puis sur  pour valider la sélection.  
Le message s'affiche.
5. Faites défiler l'écran en appuyant sur  ou sur  pour lire le message.
6. Lorsque vous avez terminé la lecture, appuyez sur .

Pour vérifier le numéro de téléphone ou l'adresse électronique de l'expéditeur et du destinataire

1. Exécutez les étapes 1 à 3 de la section "Messages entrants".
2. Appuyez sur  ou sur  pour sélectionner le message souhaité, puis sur  [Options] pour afficher le menu Options.
3. Appuyez sur  ou sur  pour sélectionner "Détails", puis sur  ou sur  [Choisir] pour valider la sélection.  
Le numéro de téléphone ou l'adresse électronique de l'expéditeur, ainsi que l'heure, la date, l'objet et la taille du message s'affichent.

### Réponse à un message à partir de la boîte de réception













1. Appuyez sur  lorsque le portable est en mode Veille.
2. Appuyez sur  ou sur  pour sélectionner "MMS", puis sur  pour valider la sélection.
3. Appuyez sur  ou sur  pour sélectionner "Boîte de réception", puis sur  pour valider la sélection.
4. Appuyez sur  [Options] pour afficher le menu Options.
5. Appuyez sur  ou sur  pour sélectionner "Répondre", puis sur  ou  [Choisir] pour valider la sélection.

6. Rédigez le message.  
Pour en savoir plus sur la saisie de caractères, veuillez consulter la section "Saisie de caractères", page 29.
7. Appuyez sur .  
Le numéro de téléphone ou l'adresse électronique du destinataire est automatiquement inséré dans l'adresse ou le numéro de téléphone de l'expéditeur.
8. Appuyez sur .  
L'objet initial est automatiquement inséré dans le champ objet, précédé de "Re:".
9. Appuyez sur  ou sur  pour sélectionner "Envoyer", puis sur  pour valider la sélection.

### **Conseil**

- *Vous pouvez répondre à tous les destinataires d'un message sélectionné en choisissant "Répondre à tous" à l'étape 5.*







### **Transfert d'un message**

1. Exécutez les étapes 1 à 4 de la section "Réponse à un message à partir de la boîte de réception".
2. Appuyez sur  ou sur  pour sélectionner "Transférer", puis sur  pour valider la sélection.
3. Entrez le numéro de téléphone ou l'adresse électronique du destinataire, puis appuyez sur .  
Si vous souhaitez sélectionner le numéro de téléphone ou l'adresse électronique dans la liste de contacts, recherchez l'entrée souhaitée dans la liste.  
Appuyez sur  ou  pour afficher Liste de contacts, puis sur  ou  pour sélectionner le nom souhaité.  
Appuyez ensuite sur . Pour en savoir plus sur la recherche d'entrées dans la liste de contacts, veuillez consulter la section "Recherche d'un nom et d'un numéro", page 40.
4. Appuyez sur  ou sur  pour sélectionner "Envoyer", puis sur  pour valider la sélection.

### Remarque

- Lors de la transmission d'un message accompagné de données jointes, ces données sont également transmises. Toutefois, si le téléphone détecte des données protégées par copyright, celles-ci ne seront pas envoyées.
- L'objet initial est automatiquement inséré dans le champ "Objet", précédé de l'inscription "Fw:".  
Le message et l'objet initiaux ne sont pas modifiables.



### Modification d'un message

1. Exécutez les étapes 1 à 4 de la section "Réponse à un message à partir de la boîte de réception", page 64.
2. Appuyez sur  ou sur  pour sélectionner "Modifier", puis sur  pour valider la sélection.
3. Modifiez le message.
4. Appuyez sur .
5. Appuyez sur  ou sur  pour sélectionner "Envoyer", puis sur  pour valider la sélection.

### Remarque











- Il est impossible de modifier les messages s'ils contiennent des données particulières telles qu'un diaporama, XHTML, des copyrights ou des formats inconnus.

### Enregistrement du numéro de téléphone ou de l'adresse électronique d'un expéditeur dans la liste de contacts

1. Exécutez les étapes 1 à 4 de la section "Réponse à un message à partir de la boîte de réception", page 64.
2. Appuyez sur  ou sur  pour sélectionner "Enreg. dans contacts", puis sur  pour valider la sélection. Pour en savoir plus sur la saisie de noms, veuillez consulter la section "Création d'une entrée", page 36.

### Récupération de MMS

Lorsque "  " apparaît dans la boîte de réception, vous pouvez effectuer les opérations suivantes.











1. Exécutez les étapes 1 et 2 de la section "Création d'un MMS", page 59.
2. Appuyez sur  ou sur  pour sélectionner "Boîte de réception", puis sur  pour valider la sélection.
3. Appuyez sur  ou sur  pour sélectionner la notification que vous souhaitez télécharger.
4. Appuyez sur  [Options] pour afficher le menu Options.
5. Appuyez sur  ou sur  pour sélectionner "Télécharger", puis sur  ou sur  [Choisir] pour valider la sélection.

### Conseil











- Vous pouvez appuyer sur  au lieu d'exécuter les étapes 4 et 5 pour lancer le téléchargement.

## Ré-expédition d'un message dans la boîte de départ (M 4-1-5)

Si un message ne peut être envoyé pour une raison quelconque, il reste dans la boîte de départ. Vous pouvez alors l'expédier à nouveau.















1. Exécutez les étapes 1 et 2 de la section "Création d'un MMS", page 59.
2. Appuyez sur  ou sur  pour sélectionner "Boîte départ", puis sur  pour valider la sélection.
3. Appuyez sur  ou sur  pour sélectionner le message que vous souhaitez ré-expédier dans la boîte de départ, puis sur  [Options].
4. Appuyez sur  ou sur  pour sélectionner "Renvoyer", puis sur  ou sur  [Choisir] pour valider la sélection.

## Confirmation de l'arrivée d'un avis de remise

1. Exécutez les étapes 1 et 2 de la section "Création d'un MMS", page 59.
2. Appuyez sur  ou sur  pour sélectionner "Envoyé", puis sur  pour valider la sélection.
3. Appuyez sur  ou sur  pour sélectionner le message dont vous souhaitez confirmer l'avis de remise, puis sur  [Options] pour afficher le menu Options.
4. Appuyez sur  ou sur  pour sélectionner "Avis de remise", puis sur  ou sur  [Choisir] pour valider la sélection.

Ce menu n'est disponible que pour les messages envoyés dont l'option "Avis de remise" est réglée sur "Oui". Pour en savoir plus sur la sélection des "Avis de remise", veuillez consulter la section "Configuration du service MMS", page 69.











## Suppression de messages

1. Exécutez les étapes 1 et 2 de la section "Création d'un MMS", page 59.
2. Appuyez sur  ou sur  pour sélectionner "Boîte de réception", "Envoyé", "Brouillon" ou "Boîte départ", puis sur  pour valider la sélection.
3. Appuyez sur  ou sur  pour sélectionner le message que vous souhaitez supprimer, puis sur  [Options]. Le menu Options s'affiche.
4. Appuyez sur  ou sur  pour sélectionner "Supprimer", puis sur  ou sur  [Choisir] pour valider la sélection. L'écran de confirmation s'affiche.
5. Appuyez sur  ou sur  pour sélectionner "Un message" ou "Tous les messages", puis sur  pour valider la sélection.
6. Appuyez sur  [Oui].  
Pour annuler la suppression, appuyez sur  [Non] à l'étape 6.

### Remarque





- Vous ne pouvez pas supprimer les messages verrouillés.

## Pour verrouiller un message











1. Exécutez les étapes 1 et 2 de la section "Création d'un MMS", page 59.
2. Appuyez sur  ou sur  pour sélectionner "Boîte de réception" ou "Envoyé", puis sur  pour valider la sélection.
3. Appuyez sur  ou sur  pour sélectionner le message que vous souhaitez verrouiller, puis sur  [Options]. Le menu Options s'affiche.
4. Appuyez sur  ou sur  pour sélectionner "Verr./ Déverr.", puis sur  ou sur  [Choisir] pour valider la sélection.

## Passage d'un appel à l'expéditeur d'un message

Vous pouvez appeler l'expéditeur d'un message présent dans la boîte de réception dont l'adresse (Exp) est le numéro de téléphone.

1. Exécutez les étapes 1 à 3 de la section "Réponse à un message à partir de la boîte de réception", page 64.
2. Appuyez sur  [Options] pour afficher le menu Options.
3. Appuyez sur  ou sur  pour sélectionner "Appeler", puis sur  ou sur  [Choisir] pour valider la sélection.

### Configuration du service MMS (M 4-1-6)

1. Appuyez sur  lorsque le portable est en mode Veille.
2. Appuyez sur  ou sur  pour sélectionner "MMS", puis sur  pour valider la sélection.
3. Appuyez sur  ou sur  pour sélectionner "Paramètres", puis sur  pour valider la sélection.
4. Appuyez sur  ou sur  pour sélectionner l'élément souhaité, puis sur  pour valider la sélection.

Les options disponibles sont :

- Itin. téléchargement :  
Diffère le Téléchargement des MMS lorsque le portable est hors de portée de votre réseau.
- Avis remise autorisé :  
Active l'avis de remise à la réception d'un message doté de cette fonction.
- Refus anonyme :  
Rejette les messages provenant d'une source inconnue ou non spécifiée.
- Suppression auto :  
Supprime automatiquement le message le plus ancien lorsque la boîte Envoyé est pleine.

- Diaporama :  
Active le diaporama lors de l'envoi d'un message.
- Menu élargi
  - Priorité :  
Attribue un ordre de priorité aux messages rédigés.
  - Avis de remise :  
Active l'avis de remise.
  - Heure d'expiration :  
Règle l'heure d'expiration pour un message à stocker sur le serveur.
  - Affich. expéditeur :  
Affiche les informations relatives à l'expéditeur.
  - Intervalle diapo :  
Règle l'heure d'affichage du diaporama lors de l'envoi d'un message.
- 5. Modifiez les options souhaitées.
- 6. Lorsque vous avez terminé, appuyez sur  [Retour].

## SMS (M 4-2)

### A propos des messages texte

Le service SMS permet d'envoyer des messages texte comportant jusqu'à 1024 caractères à d'autres utilisateurs GSM.









### Pour utiliser des SMS avec votre portable

Il est possible de composer des messages comportant plus de 160 caractères. Lors de l'envoi, ces messages sont tronqués. Si le portable du destinataire le permet, les différents tronçons sont réassociés à la réception. Sinon, votre message apparaît sous forme d'une série de messages de 152 caractères.

Vous pouvez envoyer ou recevoir des SMS même lorsque vous êtes en communication.













Vous pouvez également utiliser des modèles de texte pour composer des SMS.

### Création d'un SMS (M 4-2-1)





1. Appuyez sur  lorsque le portable est en mode Veille.
2. Appuyez sur  ou sur  pour sélectionner "SMS", puis sur  pour valider la sélection.
3. Appuyez sur  ou sur  pour sélectionner "Créer message", puis sur  pour valider la sélection.
4. Rédigez le message.  
Pour en savoir plus sur la saisie de caractères, veuillez consulter la section "Saisie de caractères", page 29.
5. Appuyez sur .

### Pour utiliser le modèle de texte

















Pour en savoir plus sur la création de modèles de texte, veuillez consulter la section "Modèles de texte", page 98.

1. Exécutez les étapes 1 à 3 de la section "Création d'un SMS".
2. Sur l'écran de saisie de texte, appuyez sur , ,  ou  pour placer le curseur à l'endroit où vous souhaitez insérer le modèle.
3. Appuyez sur  [Options] pour afficher le menu Options.
4. Appuyez sur  ou sur  pour sélectionner "Modèles texte", puis sur  ou sur  [Choisir] pour valider la sélection.
5. Appuyez sur  ou sur  pour sélectionner le modèle dans la liste, puis sur  pour valider la sélection.



### Pour enregistrer le message dans la boîte Brouillon

1. Exécutez les étapes 1 à 5 de la section "Création d'un SMS".
2. Entrez le numéro de téléphone du destinataire, puis appuyez sur .
3. Appuyez sur  ou sur  pour sélectionner "Sauvegarder", puis sur  pour valider la sélection.

## Envoi d'un message









1. Appuyez sur  lorsque le portable est en mode Veille.
2. Appuyez sur  ou sur  pour sélectionner "SMS", puis sur  pour valider la sélection.
3. Appuyez sur  ou sur  pour sélectionner "Créer message", puis sur  pour valider la sélection.
4. Rédigez le message.  
Pour en savoir plus sur la saisie de caractères, veuillez consulter la section "Saisie de caractères", page 29.
5. Appuyez sur .
6. Entrez le numéro de téléphone du destinataire, puis appuyez sur .  
Vous pouvez sélectionner le numéro de téléphone dans la liste de contacts en recherchant l'entrée correspondante. Appuyez sur  ou  pour afficher Liste de contacts, puis sur  ou  pour sélectionner le nom souhaité. Appuyez ensuite sur . Pour en savoir plus sur la recherche d'entrées dans la liste de contacts, veuillez consulter la section "Recherche d'un nom et d'un numéro", page 40.
7. Appuyez sur  ou sur  pour sélectionner "Envoyer", puis sur  pour valider la sélection.  
Le portable commence la procédure et le SMS est envoyé. Dès que le message a été envoyé, il est enregistré dans la boîte Envoyé.

## Remarque

- Lorsque vous envoyez un message de plus de 160 caractères, le message de confirmation apparaît. Appuyez sur  [Oui] pour confirmer l'envoi ou sur  [Non] pour l'annuler.







## Pour ajouter des destinataires



1. Exécutez les étapes 1 à 6 de la section "Envoi d'un message", page 71.
2. Appuyez sur  ou sur  pour sélectionner "Ajouter destinataire", puis sur  pour valider la sélection.
3. Appuyez sur  ou sur  pour sélectionner le chiffre correspondant au numéro de téléphone du destinataire, puis sur  pour valider la sélection.
4. Entrez le numéro de téléphone, puis appuyez sur .
5. Lorsque vous avez terminé, appuyez sur  [Retour]. Suivez la procédure à partir de l'étape 7 de la section "Envoi d'un message", page 71.





## Lecture des SMS

### Messages entrants







L'indicateur SMS () s'affiche lorsque vous recevez un message.

1. Lorsque vous recevez un SMS, appuyez sur  alors que le portable est en mode Veille.
2. Appuyez sur  ou sur  pour sélectionner le message que vous souhaitez lire.  
Le numéro de téléphone de l'expéditeur et une partie du message apparaissent. Lorsque le numéro de téléphone de l'expéditeur est enregistré dans la liste de contacts, c'est le nom de l'expéditeur qui apparaît et non le numéro de téléphone.





Les messages qui n'ont pas été lus sont signalés par "". Si la boîte de réception ou de départ est pleine, "" est affiché. Supprimez les messages superflus.

3. Appuyez sur .
4. Faites défiler l'écran en appuyant sur  ou sur  pour lire le message.
5. Lorsque vous avez terminé la lecture, appuyez sur .









### Réponse à l'expéditeur

1. Exécutez les étapes 1 à 3 de la section "Lecture des SMS".
2. Appuyez sur  [Options] pour afficher le menu Options.
3. Appuyez sur  ou sur  pour sélectionner "Répondre", puis sur  ou  [Choisir] pour valider la sélection.
4. Rédigez le message.  
Pour en savoir plus sur la saisie de caractères, veuillez consulter la section "Saisie de caractères", page 29.
5. Appuyez sur .  
Suivez la procédure à partir de l'étape 6 de la section "Envoi d'un message", page 71.













## Passage d'un appel à l'expéditeur du message

1. Exécutez les étapes 1 à 3 de la section "Lecture des SMS", page 72.
2. Appuyez sur  [Options] pour afficher le menu Options.
3. Appuyez sur  ou sur  pour sélectionner "Appeler", puis sur  ou sur  [Choisir] pour valider la sélection.

















## Transfert d'un message

1. Exécutez les étapes 1 à 3 de la section "Lecture des SMS", page 72.
2. Appuyez sur  [Options] pour afficher le menu Options.
3. Appuyez sur  ou sur  pour sélectionner "Transférer", puis sur  ou sur  [Choisir] pour valider la sélection.
4. Entrez le numéro de téléphone du destinataire, puis appuyez sur .  
Pour en savoir plus sur la recherche d'entrées dans la liste de contacts, veuillez consulter la section "Recherche d'un nom et d'un numéro", page 40.
5. Appuyez sur  ou sur  pour sélectionner "Envoyer", puis sur  pour valider la sélection.
6. Suivez la procédure à partir de l'étape 7 de la section "Envoi d'un message", page 71.  
Le portable commence la procédure et le SMS est envoyé.

## Modification d'un message















1. Exécutez les étapes 1 et 2 de la section "Création d'un SMS", page 70.
2. Appuyez sur  ou sur  pour sélectionner "Boîte de réception", "Envoyé" ou "Brouillon", puis sur  pour valider la sélection.
3. Appuyez sur  ou sur  pour sélectionner le message que vous souhaitez modifier, puis sur  pour valider la sélection.
4. Appuyez sur  [Options] pour afficher le menu Options.
5. Appuyez sur  ou sur  pour sélectionner "Modifier", puis sur  ou sur  [Choisir] pour valider la sélection.
6. Modifiez le message, puis appuyez sur .  
Suivez la procédure à partir de l'étape 6 de la section "Envoi d'un message", page 71.

## Suppression de messages

1. Exécutez les étapes 1 et 2 de la section "Création d'un SMS", page 70.
2. Appuyez sur  ou sur  pour sélectionner "Boîte de réception", "Envoyé" ou "Brouillon", puis sur  pour valider la sélection.
3. Appuyez sur  ou sur  pour sélectionner le message que vous souhaitez supprimer, puis sur  pour valider la sélection.
4. Appuyez sur  [Options] pour afficher le menu Options.
5. Appuyez sur  ou sur  pour sélectionner "Supprimer", puis sur  ou sur  [Choisir] pour valider la sélection.
6. Appuyez sur  ou sur  pour sélectionner "Un message" ou "Tous les messages", puis sur  pour valider la sélection.
7. Appuyez sur  [Oui].  
Le message sélectionné ou l'ensemble des messages est supprimé.  
Pour annuler la suppression, appuyez sur  [Non] à l'étape 6.

## Extraction des numéros de téléphone à partir des messages reçus et passage d'un appel

Vous pouvez effectuer un appel en utilisant le numéro de téléphone intégré au SMS reçu.

1. Exécutez les étapes 1 et 2 de la section "Lecture des SMS", page 72.
2. Appuyez sur  [Options] pour afficher le menu Options.
3. Appuyez sur  ou sur  pour sélectionner "Extraire numéros", puis sur  ou sur  [Choisir] pour valider la sélection.  
Les numéros de téléphones intégrés au message s'affichent.
4. Appuyez sur  ou sur  pour sélectionner le numéro, puis sur  [Options] pour afficher le menu Options.
5. Appuyez sur  ou sur  pour sélectionner "Passer appel", puis sur  pour valider la sélection.  
Pour enregistrer ce numéro de téléphone dans la liste de contacts, appuyez sur  ou sur  pour sélectionner "Enreg. dans contacts", puis sur  pour valider la sélection.  
Pour en savoir plus sur la saisie de noms, veuillez consulter la section "Création d'une entrée", page 36.













### Conseil

- Lorsque vous sélectionnez "Enreg. dans contacts" à l'étape 3, l'écran de saisie du numéro de téléphone s'affiche, avec numéro de l'expéditeur déjà inscrit.

Pour en savoir plus sur la saisie de noms, veuillez consulter la section "Création d'une entrée", page 36.

### Configuration du service SMS (M 4-2-5)







Pour configurer l'adresse du centre de message

1. Appuyez sur  lorsque le portable est en mode Veille pour afficher le menu Message.
2. Appuyez sur  ou sur  pour sélectionner "SMS", puis sur  pour valider la sélection.
3. Appuyez sur  ou sur  pour sélectionner "Paramètres", puis sur  pour valider la sélection.
4. Appuyez sur  ou sur  pour sélectionner "Centre de messages", puis sur  pour valider la sélection.
5. Entrez le numéro du centre +41 79 4999 000.  
Si vous souhaitez entrer un indicatif de pays pour un message destiné à un numéro international, appuyez sur  et maintenez la touche enfoncée jusqu'à ce que le signe "+" apparaisse.
6. Appuyez sur .







### Durée de vie des messages

Indique le nombre de jours et d'heures pendant lesquels un message envoyé peut rester en attente de remise à son destinataire.







Au cours de cette période, le centre de messages continuera ses tentatives d'envoi au destinataire.

1. Exécutez les étapes 1 à 3 de la section "Configuration du service SMS".
2. Appuyez sur  ou sur  pour sélectionner "Durée de vie msg", puis sur  pour valider la sélection.
3. Appuyez sur  ou sur  pour sélectionner la période de validité, puis sur  pour valider la sélection.

### Format du message

1. Exécutez les étapes 1 à 3 de la section "Configuration du service SMS".
2. Appuyez sur  ou sur  pour sélectionner "Format de message", puis sur  pour valider la sélection.
3. Appuyez sur  ou sur  pour sélectionner le format du message, puis sur  pour valider la sélection.

## Type de connexion







1. Exécutez les étapes 1 à 3 de la section "Configuration du service SMS", page 75.
2. Appuyez sur  ou sur  pour sélectionner "Type de connexion", puis sur  pour valider la sélection.
3. Appuyez sur  ou sur  pour sélectionner le type de connexion, puis sur  pour valider la sélection.

## Optimisation

Lorsque cette option est réglée sur "Oui" (par défaut), les caractères à deux octets, tels que les lettres accentuées, sont convertis en caractères à un octet et envoyés.

Lorsqu'elle est réglée sur "Non", les caractères à deux octets sont envoyés tels quels.

Notez que vous risquez d'être facturé doublement pour les caractères à deux octets envoyés par SMS lorsque l'optimisation est réglée sur "Non".











1. Exécutez les étapes 1 à 3 de la section "Configuration du service SMS", page 75.
2. Appuyez sur  ou sur  pour sélectionner "Optimisation", puis sur  pour valider la sélection.
3. Appuyez sur  ou sur  pour sélectionner "Oui" ou "Non", puis sur  pour valider la sélection.

## Cell Broadcast (M 4-6)





Vous pouvez recevoir des messages Cell Broadcast ou généraux, tels que les prévisions météo et les informations sur le trafic routier. Ces informations sont envoyées aux abonnés dans certains réseaux.

Sur certains réseaux de téléphonie mobile, cette fonction n'est pas disponible. Pour plus d'informations, contactez votre opérateur réseau.

## Activation/désactivation des messages Cell Broadcast (M 4-6-1)

















1. Appuyez sur  lorsque le portable est en mode Veille.
2. Appuyez sur  ou sur  pour sélectionner "Cell Broadcast", puis sur  pour valider la sélection.
3. Appuyez sur  ou sur  pour sélectionner "Oui/Non", puis sur  pour valider la sélection.
4. Appuyez sur  ou sur  pour sélectionner "Oui" afin d'activer la fonction Cell Broadcast ou "Non" afin de les désactiver, puis sur  pour valider la sélection.

## Lecture de messages Cell Broadcast (M 4-6-2)

1. Lorsque vous recevez un Cell Broadcast message, appuyez sur .
2. Faites défiler l'écran en appuyant sur  ou sur  pour lire le message.
3. Lorsque vous avez terminé la lecture, appuyez sur .

## Abonnement aux messages Cell Broadcast (M 4-6-3)

Sélectionnez la page du message Cell Broadcast qui vous intéresse.

1. Appuyez sur  lorsque le portable est en mode Veille.
2. Appuyez sur  ou sur  pour sélectionner "Cell Broadcast", puis sur  pour valider la sélection.
3. Appuyez sur  ou sur  pour sélectionner "Paramètres", puis sur  pour valider la sélection.
4. Appuyez sur  ou sur  pour sélectionner "Définir sujets", puis sur  pour valider la sélection.
5. Appuyez sur  ou sur  pour sélectionner "Ajouter/Supprimer", puis sur  pour ajouter le canal.
6. Appuyez sur  ou sur  pour sélectionner la page souhaitée, puis sur  pour valider la sélection.
7. Appuyez sur  [Retour].









### Conseil

- Si la page souhaitée ne figure pas dans la liste qui apparaît à l'étape 6, sélectionnez "Créer sujet" à l'étape 5, puis entrez le code du sujet pour ajouter une page. Pour en

savoir plus sur les codes de sujet, veuillez consulter votre fournisseur d'accès.

## Définition des langues

Cette fonction vous permet de sélectionner votre langue préférée pour l'affichage des messages Cell Broadcast.

1. Exécutez les étapes 1 à 3 de la section "Abonnement aux messages Cell Broadcast".
2. Appuyez sur  ou sur  pour sélectionner "Langue", puis sur  pour valider la sélection.
3. Appuyez sur .  
La liste des langues s'affiche.
4. Appuyez sur  ou sur  pour sélectionner la langue que vous souhaitez définir, puis sur  pour valider la sélection.
5. Appuyez sur  [Retour] pour quitter Cell Broadcast.

## Info secteur (M 4-7)







L'info secteur est un message d'information envoyé par les opérateurs à tous les abonnés dans certaines régions.

Lorsque vous recevez une info secteur, le message (code régional) est affiché sur l'écran de veille.

### Remarque

- *Sur certains réseaux de téléphonie mobile, cette fonction n'est pas disponible. Pour plus d'informations, contactez votre opérateur réseau.*

### Activation/désactivation de l'info secteur

1. Appuyez sur  lorsque le portable est en mode Veille.
2. Appuyez sur  ou sur  pour sélectionner "Info secteur", puis sur  pour valider la sélection.
3. Appuyez sur  ou sur  pour sélectionner "Oui" ou "Non", puis sur  pour valider la sélection.

### Remarque

- *Lorsque l'option Info secteur est réglée sur "Oui", le temps de veille diminue.*

## Vodafone live! (M 2)

Votre téléphone est déjà configuré pour accéder à Vodafone live! et à Internet mobile\*.

Personnalisé  
pour



Vodafone live! est un nouveau portail Internet mobile qui vous ouvre la voie vers un nouveau monde d'informations, de jeux, de musique et de services.

En effet, votre téléphone utilise le système GPRS, qui est bien plus rapide que tous les précédents systèmes d'informations mobiles. De plus, la connexion est activée en permanence, ce qui signifie que vous n'avez plus besoin de composer un numéro d'accès. Vous payez uniquement les données que vous envoyez ou que vous recevez, et non votre durée de connexion.

\*En cas de problèmes de connexion, veuillez contacter le Service clients Swisscom.

Votre portable est doté d'un navigateur WAP permettant de surfer sur Internet mobile, afin d'y trouver de nombreuses informations utiles. Normalement, les pages sont conçues pour les portables.

Votre portable est déjà configuré pour le site de Vodafone live! à l'aide des paramètres WAP/MMS.

BROWSER BY



OPENWAVE



### **Affichage du navigateur WAP**









1. Appuyez sur  lorsque le portable est en mode Veille.

### **Pour quitter le navigateur WAP**

1. Appuyez sur  pour quitter le navigateur.



## Navigation dans une page WAP

-  : Déplacent la mise en surbrillance dans l'écran.
-  : Permet d'exécuter l'option affichée en bas, au centre de l'écran.
-  : Lance le menu des options du navigateur.
-  : Permet de sélectionner l'action affichée dans l'angle inférieur droit de l'écran.
-  (appuyez et maintenez la pression) : Permet de lancer la fonction Aller à l'URL.
-  à  (appuyez et maintenez la pression) : Permettent de lancer l'option Signet (WAP).
-  : Sortie (pression courte)  
Eteint le portable. (Appuyez et maintenez la pression)

## Menu Navigateur

Lorsque vous avez lancé le navigateur, vous pouvez accéder aux options de navigation en appuyant sur  [Options].

Le menu Navigateur contient les options suivantes :







- Sélection :  
Sélectionnez l'élément que vous souhaitez afficher. (Cette option n'est disponible que lorsque le lien est mis en surbrillance.)
- Accueil :  
Ouvre la page d'accueil que vous avez définie dans les paramètres WAP.
- Ajouter signet :  
Ajoute le site actuellement affiché à votre liste de signets.
- Afficher signets :  
Affiche votre liste de signets.
- Enregistrer éléments :  
Enregistrez les images, les sons ou les clips vidéo dans Photos enregistrées, Sons enregistrés ou Clips vidéos enregistrés.
- Allez à l'URL :  
Entrez l'URL du site que vous souhaitez visiter.
- Historique :  
Affiche votre liste historique.

- Transférer :  
Passe à l'URL suivant de la liste historique.
- Recharger page :  
Actualise le contenu de la page WAP.
- Avancés
  - Montrer URL :  
Affiche l'URL du site consulté.
  - Enregistrer page :  
Enregistre la page actuellement affichée à votre liste d'instantanés.
  - Snapshots :  
Affiche votre liste de Snapshots.
  - Alerte boîte Arrivée :  
Affiche votre liste de messages publicitaires WAP. Vous pouvez recevoir des messages publicitaires par l'intermédiaire des services WAP. Cela signifie qu'un fournisseur d'accès envoie le contenu WAP vers votre portable, sans aucune configuration requise.
  - Paramètres :  
Inclut "Téléchargements", etc.
  - Sécurité :  
Définit la sécurité.
  - Effacer... :  
Efface l'historique, vide la mémoire cache, etc.









- Redém. Browser :  
Redémarre le navigateur.

## Signets





















### Pour ajouter un signet

1. Appuyez sur  [Options] pour afficher le menu Options lorsque vous êtes en cours de navigation.
2. Appuyez sur  ou sur  pour sélectionner "Ajouter signet", puis sur  ou sur  [Choisir] pour valider la sélection.
3. Appuyez sur  pour enregistrer.





















### Pour accéder aux pages mises en signet

1. Appuyez sur  [Options] pour afficher le menu Options lorsque vous êtes en cours de navigation.
2. Appuyez sur  ou sur  pour sélectionner "Afficher signets", puis sur  ou sur  [Choisir] pour valider la sélection.
3. Appuyez sur  ou sur  pour sélectionner le signet auquel vous souhaitez accéder, puis sur  pour valider la sélection.

## Pour modifier les signets

1. Appuyez sur  [Options] pour afficher le menu Options lorsque vous êtes en cours de navigation.
2. Appuyez sur  ou sur  pour sélectionner "Afficher signets", puis sur  ou sur  [Choisir] pour valider la sélection.
3. Appuyez sur  ou sur  pour sélectionner "plus...", puis sur  pour valider la sélection.
4. Appuyez sur  ou sur  pour sélectionner le signet que vous souhaitez modifier, puis sur  [Options] pour afficher le menu Options.
5. Appuyez sur  ou sur  pour sélectionner "Détails", puis sur  ou sur  [Choisir] pour valider la sélection.
6. Modifiez le titre et appuyez sur .
7. Modifiez l'URL et appuyez sur .
8. Appuyez sur  ou sur  pour sélectionner "Enregistrer", puis sur  pour valider la sélection.

## Pour supprimer des signets

1. Appuyez sur  [Options] pour afficher le menu Options lorsque vous êtes en cours de navigation.
2. Appuyez sur  ou sur  pour sélectionner "Afficher signets", puis sur  ou sur  [Choisir] pour valider la sélection.
3. Appuyez sur  ou sur  pour sélectionner "plus...", puis sur  pour valider la sélection.
4. Appuyez sur  ou sur  pour sélectionner le signet que vous souhaitez supprimer, puis sur  [Options] pour afficher le menu Options.
5. Appuyez sur  ou sur  pour sélectionner "Supprimer", puis sur  ou sur  [Choisir] pour valider la sélection.
6. Appuyez sur  [Options] pour afficher le menu Options, puis sur  ou sur  pour sélectionner "OK", et enfin sur  ou sur  [Choisir] pour valider la suppression.

## **Mes affaires (M 6)**

L'option Mes affaires contient plusieurs types de photos, sons et clips vidéo, ainsi que des applications que vous pouvez contrôler collectivement. Les expressions de messages fréquemment utilisées et les pages (adresses) WAP auxquelles vous avez accédé sont également incluses à l'option Mes affaires.

## **Jeux & plus (M 6-1)**

Tout comme l'application pré-chargée, les applications téléchargées sont stockées dans Applications.

### **Remarque**

- *Le portable peut stocker environ 2 Mo de données réparties entre Applications, Photos enregistrées, Sons enregistrés et Clips vidéos enregistrés. La section Applications peut stocker jusqu'à 50 applications.*

## **Utilisation des applications**

Ce portable est capable de gérer différents types d'applications spécifiques Vodafone live!.

Pour utiliser des applications, vous devez les télécharger via Internet mobile.

Certaines applications autorisent la connexion à un réseau pendant l'utilisation d'un jeu ou d'une application réseau.

### **Remarque**

- *Les applications peuvent être à la fois locales (pas de connectivité) et en réseau (via Internet mobile pour mettre*

*à jour les informations ou jouer aux jeux). Des coûts supplémentaires peuvent vous être appliqués lorsque vous utilisez des applications de type réseau. Pour des informations détaillées, contactez votre fournisseur d'accès.*

## **Téléchargement d'applications**

### **Ecran de confirmation**



















Avant que le téléchargement de l'application ne commence, vous devez confirmer que vous l'acceptez.

Une fois que vous avez validé les informations sur l'écran de confirmation, l'application peut être téléchargée.















### **Remarque**

- *Certains écrans d'information exigent l'authentification de l'utilisateur pour pouvoir lancer le téléchargement de l'application.*





## Téléchargez plus (M 6-1-2)

1. Appuyez sur  pour afficher le menu principal.
2. Appuyez sur , ,  ou  pour sélectionner "Mes affaires", puis sur  pour valider la sélection.
3. Appuyez sur  ou sur  pour sélectionner "Jeux & plus ", puis sur  pour valider la sélection.
4. Appuyez sur  ou sur  pour sélectionner "Téléchargez plus ", puis sur  pour valider la sélection. Le site de téléchargement d'applications apparaît.
5. Appuyez sur  ou sur  pour sélectionner l'application que vous souhaitez télécharger. Un navigateur WAP est lancé, puis l'écran de confirmation apparaît au bout de quelques instants.
6. Appuyez sur  [Options] pour afficher le menu Options.
7. Appuyez sur  ou sur  pour sélectionner "Récupérer", puis sur  pour lancer le processus. Le téléchargement commence.
8. Appuyez sur  [OK], même si le téléchargement est terminé.





## Exécution d'applications (M 6-1-1)

1. Appuyez sur  pour afficher le menu principal.
2. Appuyez sur , ,  ou  pour sélectionner "Mes affaires", puis sur  pour valider la sélection.
3. Appuyez sur  ou sur  pour sélectionner "Jeux & plus ", puis sur  pour valider la sélection.
4. Appuyez sur  ou sur  pour sélectionner "Applications", puis sur  pour valider la sélection. La liste des applications s'affiche.  
Les applications téléchargées s'affichent dans l'ordre de téléchargement, en commençant par la plus récente.
5. Appuyez sur  ou sur  pour sélectionner le titre de l'application que vous souhaitez exécuter, puis sur  pour valider la sélection. L'application sélectionnée s'exécute. Lorsque vous utilisez des applications de type connexion réseau, vous pouvez sélectionner la connexion au réseau.











### Pour arrêter l'application

1. Appuyez sur .
2. Appuyez sur  ou sur  pour sélectionner "Fin", puis sur  pour valider la sélection.









### Pour interrompre l'application

1. Appuyez sur .
2. Appuyez sur  ou sur  pour sélectionner "Interrompre", puis sur  pour valider la sélection.  
Pour reprendre l'application, exécutez les étapes 1 à 4 de la section "Exécution d'applications", page 84 et sélectionnez "Reprendre", puis appuyez sur .

### Vérification des informations de l'application

1. Exécutez les étapes 1 à 4 de la section "Exécution d'applications" on page 84.
2. Appuyez sur  ou sur  pour sélectionner l'application que vous souhaitez vérifier, puis sur  [Options].  
Le menu Options s'affiche.
3. Appuyez sur  ou sur  pour sélectionner "Details de l'application", puis sur  ou sur  [Choisir] pour valider la sélection.  
Les informations détaillées s'affichent.
4. Appuyez sur  ou sur  pour faire défiler l'écran.
5. Lorsque vous avez terminé, appuyez deux fois sur  [Retour].  
L'écran revient à la liste.

### Suppression d'applications







1. Exécutez les étapes 1 à 4 de la section "Exécution d'applications", page 84.
2. Appuyez sur  ou sur  pour sélectionner l'application que vous souhaitez supprimer, puis sur  [Options].  
Le menu Options s'affiche.
3. Appuyez sur  ou sur  pour sélectionner "Supprimer", puis sur  ou sur  [Choisir] pour valider la sélection.
4. Appuyez sur  [Oui].  
L'application choisie est supprimée.  
Pour annuler la suppression, appuyez sur  [Non] à l'étape 4.

### Remarque















- Vous ne pouvez pas supprimer les applications pré-chargées.













## Photos (M 6-2)

Il est possible de gérer les photos prises à l'aide d'une caméra photo ou les images téléchargées à partir de sites Internet.







	:Images au format PNG
	:Photos au format JPEG
	:Fichier e-Animation (NEVA)
	:Images au format GIF
	:Images au format BMP
	:Images au format WBMP
	:Images au format WPNG

### Utilisation d'images comme papier peint









1. Appuyez sur  pour afficher le menu principal.
2. Appuyez sur , ,  ou  pour sélectionner "Mes affaires", puis sur  pour valider la sélection.
3. Appuyez sur  ou sur  pour sélectionner "Photos", puis sur  pour valider la sélection.
4. Appuyez sur  ou sur  pour sélectionner "Photos enregistrées", puis sur  pour valider la sélection. La liste des photos enregistrées s'affiche.
5. Appuyez sur  ou sur  pour sélectionner le nom du fichier que vous souhaitez utiliser comme papier peint, puis sur  [Options]. Le menu Options s'affiche.



6. Appuyez sur  ou sur  pour sélectionner "Papier peint", puis sur  ou  [Choisir] pour valider la sélection.
7. Appuyez sur  ou sur  pour sélectionner "Affichage principal" ou "Affichage externe", puis sur  pour valider la sélection. La photo sélectionnée s'affiche.
8. Appuyez sur , ,  ou  pour spécifier la zone que vous souhaitez afficher, puis sur .

### Enregistrement dans la liste de contacts



1. Exécutez les étapes 1 à 4 de la section "Utilisation d'images comme papier peint".
2. Appuyez sur  ou sur  pour sélectionner le nom du fichier que vous souhaitez ajouter à la liste de contacts, puis sur  [Options]. Le menu Options s'affiche.
3. Appuyez sur  ou sur  pour sélectionner "Enreg. dans contacts", puis sur  ou sur  [Choisir] pour valider la sélection.





Lorsque vous remplacez des données existantes dans la liste de contacts

4. Appuyez sur  ou sur  pour sélectionner "Contact Existant", puis sur  pour valider la sélection. Si la taille de la photo est supérieure à 240 points [L] × 320 points [H], appuyez sur , ,  ou  pour spécifier quelle zone vous souhaitez afficher, puis sur .

- Appuyez sur  ou sur  pour sélectionner les données que vous souhaitez remplacer, puis sur  pour valider la sélection.











Lorsque vous enregistrez de nouvelles données dans la liste de contacts



- Appuyez sur  ou sur  pour sélectionner "Nouveau Contact", puis sur  pour valider la sélection.

Si la taille de la photo est supérieure à 240 points [L] × 320 points [H], appuyez sur , ,  ou  pour spécifier quelle zone vous souhaitez afficher, puis sur . Pour en savoir plus sur la saisie de noms, veuillez consulter la section "Création d'une entrée", page 36.

## Retouche de photos

Pour retoucher des photos

- Exécutez les étapes 1 à 4 de la section "Utilisation d'images comme papier peint", page 86.
- Appuyez sur  ou sur  pour sélectionner le nom du fichier que vous souhaitez retoucher, puis sur  [Options].  
Le menu Options s'affiche.
- Appuyez sur  ou sur  pour sélectionner "Modifier photo", puis sur  ou sur  [Choisir] pour valider la sélection.
- Appuyez sur  ou sur  pour sélectionner "Retouche", puis sur  pour valider la sélection.

- Appuyez sur  ou sur  pour sélectionner l'option de retouche que vous souhaitez utiliser, puis sur  pour valider la sélection.

L'option sélectionnée est confirmée sur l'écran.















- Appuyez sur .

### Remarque

- Vous pouvez retoucher les photos dont la taille est comprise entre 52 × 52 pixels minimum et 240 points [L] × 320 points [H] ou 320 points [L] × 240 points [H] maximum.*

























## Pour ajouter une image aux photos

1. Exécutez les étapes 1 à 4 de la section "Utilisation d'images comme papier peint", page 86.
2. Appuyez sur  ou sur  pour sélectionner le nom du fichier auquel vous souhaitez ajouter une image, puis sur  [Options].  
Le menu Options s'affiche.
3. Appuyez sur  ou sur  pour sélectionner "Modifier photo", puis sur  ou sur  [Choisir] pour valider la sélection.
4. Appuyez sur  ou sur  pour sélectionner "Ajouter image", puis sur  pour valider la sélection.
5. Appuyez sur  ou sur  pour sélectionner le modèle d'image que vous souhaitez utiliser, puis sur  pour valider la sélection.  
L'image sélectionnée est confirmée sur l'écran.
6. Appuyez sur .

### Remarque

- Vous pouvez ajouter une image aux photos dont la taille est égale à 240 points [L] × 320 points [H] ou 320 points [L] × 240 points [H] maximum.

## Pour ajouter un timbre aux photos

1. Exécutez les étapes 1 à 4 de la section "Utilisation d'images comme papier peint", page 86.
2. Appuyez sur  ou sur  pour sélectionner le nom du fichier auquel vous souhaitez ajouter un timbre, puis sur  [Options].  
Le menu Options s'affiche.
3. Appuyez sur  ou sur  pour sélectionner "Modifier photo", puis sur  ou sur  [Choisir] pour valider la sélection.
4. Appuyez sur  ou sur  pour sélectionner "Ajouter timbre", puis sur  pour valider la sélection.
5. Appuyez sur  [Timb.], puis appuyez sur  ou sur  pour sélectionner le modèle de timbre que vous souhaitez utiliser, puis sur  pour valider la sélection.
6. Appuyez sur , ,  ou  pour placer le curseur à l'endroit où vous souhaitez insérer le timbre.
7. Appuyez sur  pour ajouter la timbre.  
Pour ajouter d'autres timbres, répétez les étapes 5 à 7.
8. Appuyez sur  [Fin], puis sur  [Oui].  
Pour annuler la suppression, appuyez sur  [Non] à l'étape 8.

### Remarque

- Vous pouvez ajouter un timbre aux photos dont la taille est comprise entre 24 × 24 pixels minimum et 240 points [L] × 320 points [H] ou 320 points [L] × 240 points [H] maximum.

## Pour faire pivoter des photos

1. Exécutez les étapes 1 à 4 de la section "Utilisation d'images comme papier peint", page 86.
2. Appuyez sur ▲ ou sur ▼ pour sélectionner le nom du fichier que vous souhaitez faire pivoter, puis sur ⌵ [Options].  
Le menu Options s'affiche.
3. Appuyez sur ▲ ou sur ▼ pour sélectionner "Modifier photo", puis sur ● ou sur ⌵ [Choisir] pour valider la sélection.
4. Appuyez sur ▲ ou sur ▼ pour sélectionner "Pivoter", puis sur ● pour valider la sélection.  
La photo subit une rotation de 90° dans le sens inverse des aiguilles d'une montre.  
Appuyez sur ⌵ [Pivoter] pour exécuter la rotation.
5. Appuyez sur ●.

### Remarque

- Vous pouvez faire pivoter les photos dont la taille est égale à 240 points [L] × 320 points [H] ou 320 points [L] × 240 points [H] maximum.

## Téléchargement de fichiers de photos (M 6-2-2)



1. Exécutez les étapes 1 à 3 de la section "Utilisation d'images comme papier peint", page 86.
2. Appuyez sur ▲ ou sur ▼ pour sélectionner "Téléchargez plus", puis sur ● pour valider la sélection.  
Le site de téléchargement de fichiers de photos apparaît.

### Affichage des photos

1. Exécutez les étapes 1 à 4 de la section "Utilisation d'images comme papier peint", page 86.
2. Appuyez sur ▲ ou sur ▼ pour sélectionner le nom du fichier que vous souhaitez afficher, puis sur ● pour valider la sélection.  
La photo sélectionnée s'affiche.
3. Lorsque vous avez terminé, appuyez sur ⌵ [Retour] pour revenir à la liste.

### Modification du nom de fichier

1. Exécutez les étapes 1 à 4 de la section "Utilisation d'images comme papier peint", page 86.
2. Appuyez sur ▲ ou sur ▼ pour sélectionner le nom du fichier que vous souhaitez modifier, puis sur ⌵ [Options].  
Le menu Options s'affiche.
3. Appuyez sur ▲ ou sur ▼ pour sélectionner "Renommer", puis sur ● ou sur ⌵ [Choisir] pour valider la sélection.

- Entrez un nouveau nom de fichier.  
Pour corriger le dernier caractère, appuyez brièvement sur  [Effacer].  
Appuyez sur  [Effacer] et maintenez la pression pour effacer tous les caractères.
- Appuyez sur .







### Remarque











- Il est impossible d'utiliser les caractères suivants dans un nom de fichier :  
/, \, :, \*, ?, ", <, >, | et . (point).

### Réglage de la taille de la photo

Vous pouvez modifier les photos stockées dans Photos enregistrées pour les utiliser comme papier peint de l'affichage principal ou externe, comme signal d'appel entrant, comme écran d'alarme ou comme écran de mise sous/hors tension.

Lorsque la taille de la photo est modifiée, celle des données est mise à jour.



















- Exécutez les étapes 1 à 4 de la section "Utilisation d'images comme papier peint", page 86.
- Appuyez sur  ou sur  pour sélectionner le nom du fichier que vous souhaitez modifier, puis sur  [Options].  
Le menu Options s'affiche.
- Appuyez sur  ou sur  pour sélectionner "Dimensionner", puis sur  ou  [Choisir] pour valider la sélection.

- Appuyez sur  ou sur  pour sélectionner "Affichage principal", "Affichage externe", "Marche/Arrêt", "Entrant" ou "Alarme", puis sur  pour valider la sélection.  
La photo sélectionnée s'affiche.
- Appuyez sur , ,  ou  pour spécifier la zone que vous souhaitez afficher, puis sur .
- Appuyez sur  pour enregistrer.  
Pour annuler l'enregistrement, appuyez sur  [Retour] à l'étape 6.

### Remarque

- La disponibilité de l'option "Dimensionner" dépend de la photo d'origine et du copyright qui lui est associé.













## Envoi de messages

1. Appuyez sur  pour afficher le menu principal.
2. Appuyez sur , ,  ou  pour sélectionner "Mes affaires", puis sur  pour valider la sélection.
3. Appuyez sur  ou sur  pour sélectionner "Photos", puis sur  pour valider la sélection.
4. Appuyez sur  ou sur  pour sélectionner "Photos enregistrées", puis sur  pour valider la sélection. La liste des photos enregistrées s'affiche.
5. Appuyez sur  ou sur  pour sélectionner le nom du fichier que vous souhaitez envoyer, puis sur  [Options]. Le menu Options s'affiche.
6. Appuyez sur  ou sur  pour sélectionner "Envoyer message", puis sur  ou sur  [Choisir] pour valider la sélection.
7. Rédigez le message.  
Pour en savoir plus sur la création d'un message, consultez la section "Création d'un MMS", page 59.











### Remarque

- Les photos comportant une icône rouge ne peuvent pas être envoyées sous forme de pièce jointe à un message.

## Suppression de photos







1. Exécutez les étapes 1 à 4 de la section "Utilisation d'images comme papier peint", page 86.
2. Appuyez sur  ou sur  pour sélectionner le nom du fichier que vous souhaitez supprimer, puis sur  [Options].  
Le menu Options s'affiche.
3. Appuyez sur  ou sur  pour sélectionner "Supprimer", puis sur  ou sur  [Choisir] pour valider la sélection.
4. Appuyez sur  ou sur  pour sélectionner "Une photo" ou "Toutes les photos", puis sur  pour valider la sélection.
5. Appuyez sur  [Oui].  
Pour annuler la suppression, appuyez sur  [Non] à l'étape 5.

## Vérification des informations de la photo

1. Exécutez les étapes 1 à 4 de la section "Utilisation d'images comme papier peint", page 86.
2. Appuyez sur  ou sur  pour sélectionner le nom du fichier que vous souhaitez vérifier, puis sur  [Options]. Le menu Options s'affiche.
3. Appuyez sur  ou sur  pour sélectionner "Détails photo", puis sur  ou sur  [Choisir] pour valider la sélection. Les informations détaillées s'affichent.
4. Appuyez sur  ou sur  pour faire défiler l'écran.
5. Lorsque vous avez terminé, appuyez sur  [Retour].

## Sons (M 6-3)













Les sonneries créées à l'aide de l'Editeur de mélodies et les données AMR enregistrées à l'aide de l'option Mémo vocal sont gérées dans Sons enregistrés. Toutefois, ce dossier ne contient pas les sonneries par défaut.

-  :Fichier son au format SMAF
-  :Sonnerie originale (composée dans l'Editeur de mélodies)
-  :Fichier son au format standard MIDI
-  :Fichier son au format i Melody
-  :Fichier son au format WAVE
-  :Fichier son au format AMR























### Remarque

- *SMAF (Synthetic music Mobile Application Format) est un format de données musicales pour téléphones portables.*

















## Téléchargement de fichiers son (M 6-3-2)

1. Appuyez sur  pour afficher le menu principal.
2. Appuyez sur , ,  ou  pour sélectionner "Mes affaires", puis sur  pour valider la sélection.
3. Appuyez sur  ou sur  pour sélectionner "Sons", puis sur  pour valider la sélection.
4. Appuyez sur  ou sur  pour sélectionner "Téléchargez plus", puis sur  pour valider la sélection. Le site de téléchargement de fichiers son apparaît.











## Lecture des sons

1. Appuyez sur  pour afficher le menu principal.
2. Appuyez sur , ,  ou  pour sélectionner "Mes affaires", puis sur  pour valider la sélection.
3. Appuyez sur ,  ou sur ,  pour sélectionner "Sons", puis sur  pour valider la sélection.
4. Appuyez sur ,  ou sur ,  pour sélectionner "Sons enregistrés", puis sur  pour valider la sélection.  
Le dossier Sons sélectionnés s'affiche.
5. Appuyez sur ,  ou sur ,  pour sélectionner le son que vous souhaitez écouter, puis appuyez sur  pour valider la sélection.  
Le son sélectionné est joué.  
Pour arrêter la lecture, appuyez sur .

## Vérification des informations relatives aux fichiers son

1. Exécutez les étapes 1 à 4 de la section "Lecture des sons".
2. Appuyez sur ,  ou sur ,  pour sélectionner le nom du fichier que vous souhaitez vérifier, puis sur  [Options].  
Le menu Options s'affiche.
3. Appuyez sur ,  ou sur ,  pour sélectionner "Détails son", puis sur  ou sur  [Choisir] pour valider la sélection.  
Les informations détaillées s'affichent.
4. Appuyez sur ,  ou sur ,  pour faire défiler l'écran.
5. Lorsque vous avez terminé, appuyez sur  [Retour].  
L'écran revient à la liste.

## Modification du nom de fichier

1. Exécutez les étapes 1 à 4 de la section "Lecture des sons".
2. Appuyez sur  ou sur  pour sélectionner le nom du fichier que vous souhaitez modifier, puis sur  [Options].  
Le menu Options s'affiche.
3. Appuyez sur  ou sur  pour sélectionner "Renommer", puis sur  ou sur  [Choisir] pour valider la sélection.
4. Entrez un nouveau nom de fichier.  
Pour supprimer le dernier caractère, appuyez brièvement sur  [Effacer].  
Appuyez sur  [Effacer] et maintenez la pression pour effacer tous les caractères.
5. Appuyez sur .







### Remarque

- Il est impossible d'utiliser les caractères suivants dans un nom de fichier :  
/, \, ;, \*, ?, ", <, >, | et . (point).

### Conseil

- Lorsque le message "Modifier les données" s'affiche dans le menu à l'étape 2, vous pouvez modifier le son (p. 112). Une fois les modifications effectuées, le fichier nouvellement enregistré remplace l'ancien. Ce nouveau fichier devient alors la sonnerie personnalisée.







## Configuration de la sonnerie et du volume

1. Exécutez les étapes 1 à 4 de la section "Lecture des sons", page 93.
2. Appuyez sur  ou sur  pour sélectionner le nom du fichier que vous souhaitez modifier, puis sur  [Options]. Le menu Options s'affiche.
3. Appuyez sur  ou sur  pour sélectionner "Définir sonnerie" ou "Définir puissance", puis sur  ou  [Choisir] pour valider la sélection.  
Pour plus de détails, reportez-vous aux pages 109 à 111.



### Remarque

- *Il est impossible de modifier les paramètres si les options "Définir sonnerie" et "Définir puissance" ne s'affichent pas dans le menu à l'étape 2.*

## Envoi de messages

1. Exécutez les étapes 1 à 4 de la section "Lecture des sons", page 93.
2. Appuyez sur  ou sur  pour sélectionner le nom du fichier que vous souhaitez envoyer, puis sur  [Options]. Le menu Options s'affiche.
3. Appuyez sur  ou sur  pour sélectionner "Envoyer message", puis sur  ou sur  [Choisir] pour valider la sélection.













Si vous avez sélectionné votre sonnerie personnalisée à l'étape 2, exécutez l'étape suivante. Sinon, allez directement à l'étape 5.

4. Appuyez sur  ou sur  pour sélectionner le format de fichier "SMAF", "MIDI" ou "i Melody", puis sur  pour valider la sélection.
5. Rédigez le message.  
Pour en savoir plus sur la création d'un message, consultez la section "Création d'un MMS", page 59.

### Remarque

- *Les sons comportant une icône rouge ne peuvent pas être envoyés sous forme de pièce jointe à un message.*
- *Seule la première partie des données est convertie si vous sélectionnez "i Melody" à l'étape 4.*













## Suppression de sons

1. Exécutez les étapes 1 à 4 de la section "Lecture des sons", page 93.
2. Appuyez sur  ou sur  pour sélectionner le nom du fichier que vous souhaitez supprimer, puis sur  [Options]. Le menu Options s'affiche.
3. Appuyez sur  ou sur  pour sélectionner "Supprimer", puis sur  ou sur  [Choisir] pour valider la sélection.
4. Appuyez sur  ou sur  pour sélectionner "Un son" ou "Tous les sons", puis sur  pour valider la sélection.
5. Appuyez sur  [Oui].  
Pour annuler la suppression, appuyez sur  [Non] à l'étape 5.

















## Clips vidéo (M 6-4)

Il est possible de gérer les clips vidéo filmés à l'aide d'une caméra ou téléchargés à partir de sites Internet mobile.

### Téléchargement de fichiers de clips vidéo (M 6-4-2)

1. Appuyez sur  pour afficher le menu principal.
2. Appuyez sur , ,  ou  pour sélectionner "Mes affaires", puis sur  pour valider la sélection.
3. Appuyez sur  ou sur  pour sélectionner "Clips vidéo", puis sur  pour valider la sélection.
4. Appuyez sur  ou sur  pour sélectionner "Téléchargez plus", puis sur  pour valider la sélection. Le site de téléchargement de fichiers de clips vidéo apparaît.

### Lecture de fichiers de clips vidéo

1. Appuyez sur  pour afficher le menu principal.
2. Appuyez sur , ,  ou  pour sélectionner "Mes affaires", puis sur  pour valider la sélection.
3. Appuyez sur  ou sur  pour sélectionner "Clips vidéo", puis sur  pour valider la sélection.
4. Appuyez sur  ou sur  pour sélectionner "Clips vidéos enregistrés", puis sur  pour valider la sélection. La liste des clips vidéo enregistrés s'affiche.
5. Appuyez sur  ou sur  pour sélectionner le clip vidéo que vous souhaitez regarder, puis appuyez sur  pour valider la sélection.
6. Appuyez sur .

Le clip vidéo sélectionné est diffusé.

Pour mettre en pause la lecture, appuyez sur .











Pour reprendre la lecture, appuyez à nouveau sur .

Pour interrompre la lecture, appuyez sur  [Retour].









Pour revenir à la taille initiale, appuyez sur  [×1].



## Vérification des informations du fichier de clip vidéo

1. Exécutez les étapes 1 à 4 de la section "Lecture de fichiers de clips vidéo", page 95.
2. Appuyez sur  ou sur  pour sélectionner le nom du fichier que vous souhaitez vérifier, puis sur  [Options]. Le menu Options s'affiche.
3. Appuyez sur  ou sur  pour sélectionner "Détails clip vidéo", puis sur  ou sur  [Choisir] pour valider la sélection.  
Les informations détaillées s'affichent.
4. Appuyez sur  ou sur  pour faire défiler l'écran.
5. Lorsque vous avez terminé, appuyez sur  [Retour].

## Modification du nom de fichier







1. Exécutez les étapes 1 à 4 de la section "Lecture de fichiers de clips vidéo", page 95.
2. Appuyez sur  ou sur  pour sélectionner le nom du fichier que vous souhaitez modifier, puis sur  [Options]. Le menu Options s'affiche.
3. Appuyez sur  ou sur  pour sélectionner "Renommer", puis sur  ou sur  [Choisir] pour valider la sélection.
4. Entrez un nouveau nom de fichier.  
Pour supprimer le dernier caractère, appuyez brièvement sur  [Effacer].  
Appuyez sur  [Effacer] et maintenez la pression pour effacer tous les caractères.

5. Appuyez sur .

### Remarque

- Il est impossible d'utiliser les caractères suivants dans un nom de fichier :  
/, \, ., \*, ?, ", <, >, | et . (point).

























## Envoi de messages

1. Exécutez les étapes 1 à 4 de la section "Lecture de fichiers de clips vidéo", page 95.
2. Appuyez sur  ou sur  pour sélectionner le fichier que vous souhaitez envoyer, puis sur  [Options]. Le menu Options s'affiche.
3. Appuyez sur  ou sur  pour sélectionner "Envoyer message", puis sur  ou sur  [Choisir] pour valider la sélection.
4. Rédigez le message.  
Pour en savoir plus sur la création d'un message, consultez la section "Création d'un MMS", page 59.

### Remarque

- Les clips vidéo portant une icône rouge ne peuvent pas être joints à un message.

## Suppression de fichiers de clips vidéo

1. Appuyez sur  pour afficher le menu principal.
2. Appuyez sur , ,  ou  pour sélectionner "Mes affaires", puis sur  pour valider la sélection.
3. Appuyez sur  ou sur  pour sélectionner "Clips vidéo", puis sur  pour valider la sélection.
4. Appuyez sur  ou sur  pour sélectionner "Clips vidéos enregistrés", puis sur  pour valider la sélection. La liste des clips vidéo enregistrés s'affiche.
5. Appuyez sur  ou sur  pour sélectionner le fichier que vous souhaitez supprimer, puis sur  [Options]. Le menu Options s'affiche.
6. Appuyez sur  ou sur  pour sélectionner "Supprimer", puis sur  ou sur  [Choisir] pour valider la sélection.
7. Appuyez sur  ou sur  pour sélectionner "Un clip vidéo" ou "Tous les clips vidéos", puis sur  pour valider la sélection.
8. Appuyez sur  [Oui].  
Pour annuler la suppression, appuyez sur  [Non] à l'étape 8.

## Bookmarks (M 6-5)

Vous pouvez stocker les pages (adresses) souhaitées (ou fréquemment utilisées) dans les bookmarks. Ainsi, vous accédez aux pages WAP plus rapidement. Pour en savoir plus, veuillez consulter la section "Vodafone live!", page 79.













## Modèles de texte (M 6-6)

Vous pouvez enregistrer jusqu'à 20 modèles de texte pour composer des SMS et des MMS.







Il est ainsi possible de saisir des messages plus rapidement en enregistrant le texte fréquemment utilisé.

Un modèle de texte peut comporter jusqu'à 120 caractères.









### Ajout d'expressions aux modèles de texte

1. Appuyez sur  pour afficher le menu principal.
2. Appuyez sur , ,  ou  pour sélectionner "Mes affaires", puis sur  pour valider la sélection.
3. Appuyez sur  ou sur  pour sélectionner "Modèles de texte", puis sur  pour valider la sélection.  
La liste des modèles de texte s'affiche.
4. Appuyez sur  ou sur  pour sélectionner le numéro que vous souhaitez enregistrer, puis sur  pour valider la sélection.
5. Entrez le texte, puis appuyez sur .  
Pour en savoir plus sur la saisie de caractères, veuillez consulter la section "Saisie de caractères", page 29.









### Modification des modèles de texte

1. Exécutez les étapes 1 à 3 de la section "Ajout d'expressions aux modèles de texte".
2. Appuyez sur  ou sur  pour sélectionner le numéro que vous souhaitez modifier, puis sur  pour valider la sélection.
3. Entrez le nouveau texte.  
Pour corriger le dernier caractère, appuyez brièvement sur  [Effacer].  
Appuyez sur  [Effacer] et maintenez la pression pour effacer tous les caractères.
4. Appuyez sur .

### Affichage des modèles de texte









1. Exécutez les étapes 1 à 3 de la section "Ajout d'expressions aux modèles de texte".
2. Appuyez sur  ou sur  pour sélectionner le fichier que vous souhaitez consulter, puis sur  [Options].  
Le menu Options s'affiche.
3. Appuyez sur  ou sur  pour sélectionner "Voir", puis sur  ou sur  [Choisir] pour valider la sélection.  
Le modèle de texte sélectionné s'affiche.
4. Après confirmation, appuyez sur  [Retour] pour revenir à la liste des modèles.

## Suppression de modèles de texte

1. Exécutez les étapes 1 à 3 de la section "Ajout d'expressions aux modèles de texte", page 98.
2. Appuyez sur  ou sur  pour sélectionner le modèle de texte que vous souhaitez supprimer, puis sur  [Options].
3. Appuyez sur  ou sur  pour sélectionner "Supprimer", puis sur  ou sur  [Choisir] pour valider la sélection.
4. Appuyez sur  [Oui].  
Le modèle de texte sélectionné est supprimé.  
Pour annuler la suppression, appuyez sur  [Non] à l'étape 4.

## État de la mémoire (M 6-7)

Cette fonction permet de contrôler l'état de la mémoire de Mes affaires.







1. Appuyez sur  pour afficher le menu principal.
2. Appuyez sur , ,  ou  pour sélectionner "Mes affaires", puis sur  pour valider la sélection.
3. Appuyez sur  ou sur  pour sélectionner "État mémoire", puis sur  pour valider la sélection.

## Jeux & Fun (M 1)

### Jeux & plus (M 1-1)















#### Exécution d'applications (M 1-1-1)







Vous pouvez exécuter des jeux et autres applications sur votre téléphone. Pour en savoir plus sur les applications, veuillez consulter la section page 84.

1. Appuyez sur  pour afficher le menu principal.
2. Appuyez sur , ,  ou  pour sélectionner "Jeux & Fun", puis sur  pour valider la sélection.
3. Exécutez les étapes 3 à 5 de la section "Exécution d'applications", page 84.

#### Ecrans de veille (M 1-1-2)

Vous pouvez télécharger des applications pour votre écran de veille.

1. Appuyez sur  pour afficher le menu principal.
2. Appuyez sur , ,  ou  pour sélectionner "Jeux & Fun", puis sur  pour valider la sélection.
3. Appuyez sur  ou sur  pour sélectionner "Jeux & plus", puis sur  pour valider la sélection.
4. Appuyez sur  ou sur  pour sélectionner "Ecrans de veille", puis sur  pour valider la sélection.
5. Appuyez sur  ou sur  pour sélectionner "Oui/Non", puis sur  pour valider la sélection.







6. Appuyez sur  ou sur  pour sélectionner "Oui" afin d'activer les écrans de veille ou "Non" afin de les désactiver, puis sur  pour valider la sélection.
7. Si vous avez sélectionné "Oui", appuyez sur  ou sur  pour sélectionner l'application souhaitée, puis sur  pour valider la sélection.

#### Remarque

- Dans la liste qui apparaît à l'étape 7, seuls les écrans de veille disponibles peuvent être sélectionnés.

#### Paramétrage en ligne

Vous pouvez préciser si vous souhaitez vous connecter au réseau ou non lorsque l'écran de veille est activé.





1. Exécutez les étapes 1 à 4 de la section "Ecrans de veille".
2. Appuyez sur  ou sur  pour sélectionner "Paramétrage en ligne", puis sur  pour valider la sélection.
3. Appuyez sur  ou sur  pour sélectionner "Oui" ou "Non", puis sur  pour valider la sélection.

### Remarque

- Si vous modifiez le paramètre ci-dessus tandis que l'application est suspendue, la modification n'est prise en compte qu'au redémarrage de l'application.
- Selon votre réseau, vous ne pouvez peut-être pas modifier ce paramètre.







### Attente

Vous pouvez définir le délai avant l'activation de l'écran de veille.

1. Exécutez les étapes 1 à 4 de la section "Ecrans de veille", page 100.
2. Appuyez sur  ou sur  pour sélectionner "Attente", puis sur  pour valider la sélection.
3. Entrez le délai d'attente en utilisant les touches numériques, puis appuyez sur .

### Téléchargez plus (M 1-1-3)



















Vous pouvez télécharger des applications.

1. Appuyez sur  pour afficher le menu principal.
2. Appuyez sur , ,  ou  pour sélectionner "Jeux & Fun", puis sur  pour valider la sélection.
3. Exécutez les étapes 3 à 7 de la section "Téléchargez plus", page 84.



### Paramètres (M 1-1-4)



#### Priorité des opérations

Vous pouvez définir la priorité des appels entrants et des alarmes lorsqu'une application est en cours d'exécution.

1. Appuyez sur  pour afficher le menu principal.
2. Appuyez sur , ,  ou  pour sélectionner "Jeux & Fun", puis sur  pour valider la sélection.
3. Appuyez sur  ou sur  pour sélectionner "Jeux & plus", puis sur  pour valider la sélection.
4. Appuyez sur  ou sur  pour sélectionner "Paramètres", puis sur  pour valider la sélection.
5. Appuyez sur  ou sur  pour sélectionner "Appels et alarmes", puis sur  pour valider la sélection.
6. Appuyez sur  ou sur  pour sélectionner le groupe que vous souhaitez définir, puis sur  pour valider la sélection.







Les options disponibles sont :

- "Appel entrant"
  - "Alarme"
7. Appuyez sur  ou sur  pour sélectionner les modes, puis sur  pour valider la sélection.

- "Priorité d'appel" ou "Priorité d'alarme" :  
L'application est automatiquement interrompue pour que l'appel soit reçu ou que l'alarme puisse sonner. A la fin de l'appel ou de l'alarme, l'icône d'interruption () s'affiche pour signaler qu'une application est actuellement interrompue.
- "Notification d'appel" ou "Notification d'alarme" :  
Le défilement de caractères s'affiche sur la première ligne de l'écran pendant l'exécution de l'application. Si vous appuyez sur , l'application est automatiquement interrompue et vous pouvez recevoir l'appel. A la fin de l'appel, l'icône d'interruption () s'affiche pour signaler qu'une application est actuellement interrompue.

### Volume sonore

Vous pouvez régler le volume d'une application, telle qu'un effet sonore, sur l'un des cinq niveaux disponibles ou sur silencieux. Lorsque l'option "Volume de sonnerie" (p. 125) est réglée sur "Silencieux", ce réglage a la priorité.

1. Exécutez les étapes 1 à 4 de la section "Priorité des opérations", page 101.
2. Appuyez sur  ou sur  pour sélectionner "Volume sonore", puis sur  pour valider la sélection. Le volume actuel s'affiche.
3. Appuyez sur  pour augmenter le volume ou sur  pour le baisser, puis sur  pour valider la sélection.

### Rétro-éclairage

Vous pouvez choisir le mode de rétro-éclairage de l'application parmi les trois types suivants :

- "Oui" : allumé pendant le fonctionnement de l'application.
- "Non" : éteint pendant le fonctionnement de l'application, même lorsque vous appuyez sur une touche.
- "Param. standard" : fonctionne avec le paramètre de rétro-éclairage principal. (p. 138)

1. Exécutez les étapes 1 à 4 de la section "Priorité des opérations", page 101.
2. Appuyez sur ▲ ou sur ▼ pour sélectionner "Rétro-éclairage", puis sur ● pour valider la sélection.
3. Appuyez sur ▲ ou sur ▼ pour sélectionner "Oui/Non", puis sur ● pour valider la sélection.
4. Appuyez sur ▲ ou sur ▼ pour sélectionner "Oui", "Non" ou "Param. standard", puis sur ● pour valider la sélection.

### Pour régler le clignotement

Ce paramètre permet à l'application de gérer le rétro-éclairage. S'il est réglé sur "Non", le rétro-éclairage ne peut pas être activé à partir de l'application.

1. Exécutez les étapes 1 et 2 de la section "Rétro-éclairage", page 102.
2. Appuyez sur ▲ ou sur ▼ pour sélectionner "Clignotement", puis sur ● pour valider la sélection.
3. Appuyez sur ▲ ou sur ▼ pour sélectionner "Oui" ou "Non", puis sur ● pour valider la sélection.

### Vibreur

Lorsque le vibreur est défini dans l'application, vous pouvez choisir d'activer ou de désactiver son fonctionnement.

Lorsqu'un fichier SMAF est spécifié dans l'application, vous pouvez faire fonctionner le vibreur défini dans ce fichier SMAF.

#### **Remarque**







• *SMAF (Synthetic music Mobile Application Format) est un format de données musicales pour téléphones portables.*

1. Exécutez les étapes 1 à 4 de la section "Priorité des opérations", page 101.
2. Appuyez sur ▲ ou sur ▼ pour sélectionner "Vibreur", puis sur ● pour valider la sélection.
3. Appuyez sur ▲ ou sur ▼ pour sélectionner "Activer", "Désactiver" ou "Lier un son", puis sur ● pour valider la sélection.  
Lorsque vous configurez l'option "Lier un son", l'application est synchronisée avec le vibreur.











## Confirmation en ligne

Vous pouvez régler les paramètres d'affichage de l'écran de confirmation de l'application au démarrage de celle-ci.

1. Exécutez les étapes 1 à 4 de la section "Priorité des opérations", page 101.
2. Appuyez sur  ou sur  pour sélectionner "Confirmat. en ligne", puis sur  pour valider la sélection.
3. Appuyez sur  ou sur  pour sélectionner "Oui", puis sur  pour valider la sélection.  
Pour annuler la confirmation, sélectionnez "Non", puis appuyez sur .









## Réinitialisation

Pour réinitialiser tous les éléments du menu Paramètres

1. Exécutez les étapes 1 à 4 de la section "Priorité des opérations", page 101.
2. Appuyez sur  ou sur  pour sélectionner "Restaurer", puis sur  pour valider la sélection.
3. Entrez votre code téléphone, puis appuyez sur .  
Par défaut, le code téléphone est "0000". Pour en savoir plus sur la modification du code du téléphone, veuillez consulter la section "Pour changer le code du téléphone", page 161.  
Si vous entrez un code téléphone incorrect, l'écran revient à l'étape 4 de la section "Priorité des opérations", page 101.
4. Appuyez sur  ou sur  pour sélectionner "Réinit. Paramètre", puis sur  pour valider la sélection.
5. Appuyez sur  [Oui].  
Tous les éléments du menu Paramètres et les paramètres d'écran de veille sont réinitialisés.  
Pour annuler la réinitialisation, appuyez sur  [Non] à l'étape 5.

## Pour effacer toutes les applications

Toutes les applications enregistrées dans Applications sont effacées. L'application pré-chargée ne peut être supprimée.

1. Exécutez les étapes 1 à 4 de la section "Priorité des opérations", page 101.
2. Appuyez sur  ou sur  pour sélectionner "Restaurer", puis sur  pour valider la sélection.
3. Entrez votre code téléphone, puis appuyez sur . Si vous entrez un code téléphone incorrect, l'écran revient à l'étape 4 de la section "Priorité des opérations", page 101.
4. Appuyez sur  ou sur  pour sélectionner "Tout effacer", puis sur  pour valider la sélection.
5. Appuyez sur  [Oui]. Toutes les applications sont ainsi effacées. Pour annuler la suppression, appuyez sur  [Non] à l'étape 5.

## Information Java™ (M 1-1-5)

Il est possible d'afficher les informations concernant la licence de Java™.













## Editeur de mélodies (M 1-2)



Vous pouvez créer votre sonnerie personnalisée ou envoyer une mélodie jointe à un MMS.

Vous pouvez enregistrer 190 tonalités en 16 voix ou 380 tonalités en 8 voix par mélodie.





La sonnerie personnalisée est stockée dans Sons enregistrés.

### Création d'une sonnerie personnalisée (M 1-2-1)







1. Appuyez sur  pour afficher le menu principal.
2. Appuyez sur , ,  ou  pour sélectionner "Jeux & Fun", puis sur  pour valider la sélection.
3. Appuyez sur  ou sur  pour sélectionner "Éditeur mélodies", puis sur  pour valider la sélection.
4. Appuyez sur  ou sur  pour sélectionner "Créer", puis sur  pour valider la sélection.
5. Entrez le titre.  
Vous pouvez entrer jusqu'à 24 caractères.  
Pour en savoir plus sur la saisie de caractères, veuillez consulter la section "Saisie de caractères", page 29.
6. Appuyez sur .

7. Appuyez sur  ou sur  pour sélectionner un tempo, puis sur  pour valider la sélection.

Le tempo musical est décrit ci dessous.

- "Allegro (Rapide)" :  150
- "Moderato (Normal)" :  125
- "Andante (Lent)" :  107
- "Adagio (Très lent)" :  94

Un tempo est défini par le nombre de noires (  ) jouées par minute.









8. Appuyez sur  ou sur  pour sélectionner "8 accords" ou "16 accords", puis sur  pour valider la sélection.
9. Appuyez sur les touches numériques pour spécifier la gamme et les pauses musicales.  
Pour en savoir plus sur la définition de la gamme et des pauses musicales, veuillez consulter la section "Définition de la gamme musicale et des pauses musicales", page 107.
10. Appuyez sur  ou sur  pour spécifier le type de notes ou de pauses musicales.  
Pour en savoir plus sur la définition des notes et des pauses musicales, veuillez consulter les sections "Pour spécifier les types de notes et de pauses", page 108.
11. Après avoir entré une note, appuyez sur .  
Après le déplacement du curseur vers la droite, entrez la note suivante.

12. Répétez les étapes 9 à 11 pour entrer toutes les notes de votre mélodie.

Lorsque vous appuyez sur  pendant une entrée, la mélodie que vous venez de créer est jouée.

Lorsque vous appuyez sur  [Options] et que vous sélectionnez "Lire avant curseur" lors de l'entrée des notes, la mélodie affichée à l'écran est jouée jusqu'à la position du curseur.

Lorsque vous appuyez sur  [Options] et que vous sélectionnez "Choisir accord", vous pouvez sélectionner un autre accord. Pour entrer un nouvel accord, répétez les étapes 9 à 11.

13. Une fois toutes les notes entrées, appuyez sur  [Options] pour afficher le menu Options.
14. Appuyez sur  ou sur  pour sélectionner "Enregistrer", puis sur  ou sur  [Choisir] pour valider la sélection.
15. Appuyez sur  ou sur  pour sélectionner "Enr. dans mon port.", puis sur  pour valider la sélection.  
Votre sonnerie personnalisée est stockée dans Sons enregistrés.

### Remarque

- Si la capacité ou la mémoire dans Sons enregistrés est insuffisante, le message "Capacité max. : 250. Enreg. impossible." ou "Non enregistré. Mémoire saturée." s'affiche. L'écran revient à l'étape 15. Supprimez les données inutiles et répétez l'opération (p. 94).



Définition de la gamme musicale et des pauses musicales  
A l'aide des touches illustrées ci dessous, spécifiez la gamme et les pauses musicales.

Do	Ré	Mi	Fa	Sol	La	Si	Pause
1 <small>GD</small>	2 <small>ABC</small>	3 <small>DEF</small>	4 <small>GHI</small>	5 <small>JKL</small>	6 <small>MNO</small>	7 <small>QRST</small>	0 <small>...</small>

Lorsque vous appuyez une fois sur la touche illustrée ci dessus, une noire est indiquée à la gamme intermédiaire (sans marque).

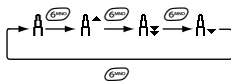

Lorsque vous appuyez plusieurs fois sur la même touche, la note est décalée dans la gamme d'octaves disponibles.



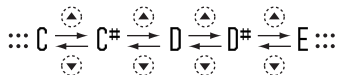

Lorsque vous appuyez sur  ou sur  alors qu'une note est sélectionnée, la note est décalée d'un demi ton plus haut ou plus bas.

Lorsque vous entrez une pause : un soupir est entré.

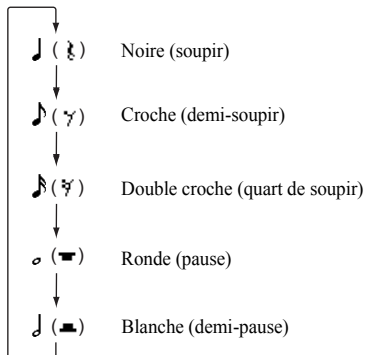

Pour spécifier les types de notes et de pauses  
Spécifiez les notes et les pauses en appuyant plusieurs fois sur  ou sur .



Lorsque vous créez une note pointée ou un triolet, appuyez sur  après avoir sélectionné la note cible.

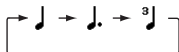



### Remarque

- Vous ne pouvez pas faire de double croche pointée (quart de soupir) ou de ronde pointée (pause).
- Un triolet se compose de trois notes continues.

Pour spécifier une liaison, appuyez sur  après avoir sélectionné les notes cibles.

Un caractère de soulignement ( \_ ) s'affiche en regard de la note, et celle-ci est liée à la suivante.

Pour entrer la note suivante, appuyez sur  et déplacez le curseur vers la droite. Ensuite, répétez l'opération de la page précédente.

Si le curseur se positionne en regard d'une note, vous pouvez répéter la note immédiatement à gauche du curseur en appuyant sur  ou sur .

## Définition de la sonnerie

Le portable peut jouer les notes de différents instruments.

1. Exécutez les étapes 1 à 13 de la section "Création d'une sonnerie personnalisée", page 105.
2. Appuyez sur ▲ ou sur ▼ pour sélectionner "Définir sonnerie", puis sur ● pour valider la sélection.
3. Appuyez sur ◀ ou sur ▶ pour sélectionner une catégorie de sonnerie.
4. Appuyez sur ▲ ou sur ▼ pour sélectionner une sonnerie.

Lorsque vous appuyez sur [Options] et que vous sélectionnez "Ecouter l'accord", la mélodie entrée est jouée une nouvelle fois en fonction de la sonnerie sélectionnée.

Lorsque vous appuyez sur [Options] et que vous sélectionnez "Confirmer les tonalités", les noms syllabiques sont joués en fonction de la sonnerie sélectionnée.

5. Appuyez sur ●.  
Vous pouvez maintenant créer une mélodie.

Vous avez le choix entre 128 sonneries.

Catégorie	Sonnerie	Catégorie	Sonnerie
Pianos	Piano Piano mécanique Piano électrique Honky-Tonk Piano élect. 1 Piano élect. 2 Harpe Clavier	Carillons	Celesta Glockenspiel Boîte à musique Vibraphone Marimba Xylophone Carillon tub. Dulcimer
Orgues	Orgue (tirette) Orgue à percuss Orgue Rock Orgue d'église Orgue à anches Accordéon Harmonica Accordéon Tang	Guitares	Guitare (nylon) Guitare (acier) Guitare (jazz) Guitare (clean) Guitare (muted) Overdrive (guit) Distors. (guit) Harmoniq. (guit)
Basses	Basse acoustiq Basse élect. Basse él. (méd) Basse Fretless Basse slappée 1 Basse slappée 2 Synthé Basse 1 Synthé Basse 2	Cordes 1	Violon Alto Violoncelle Contrebasse Trémolo (cord.) Pizz. (cordes) Harp Timbales

Catégorie	Sonnerie	Catégorie	Sonnerie
Cordes 2	Ens. à cordes 1 Ens. à cordes 2 Synthé Cordes 1 Synthé Cordes 2 Lead (voix) Oooh en chœur Voix de synth. Succès d'orch.	Cuivres	Trompette Trombone Tuba Trompette muette Cor d'harmonie Section cuivres Synthé Cuivre 1 Synthé Cuivre 2
Anches	Saxo soprano Saxo alto Saxo ténor Saxo baryton Hautbois Cor anglais Basson Clarinette	Flûtes	Piccolo Flûte travers. Flûte à bec Flûte de Pan Bris de verre Shakuhachi Flûteau Ocarina
Lead Synthé	Lead (carré) Lead (d.de scie) Lead (calliope) Lead (susp.) Lead (charang) Voice Lead Lead (quintes) Lead (lead+cuiv)	Pad Synthé	Pad 1 (new age) Pad 2 (chaud) Pad 3 (polysynt) Pad 4 (choeur) Pad 5 (courbe) Pad 6 (métalli) Pad 7 (halo) Pad 8 (balayer)

Catégorie	Sonnerie	Catégorie	Sonnerie
Effets Synthé	Pluie Bande son Cristal Atmosphère Luminosité Farfadets Échos Science-fiction	Ethniques	Sitar Banjo Shamisen Koto Kalimba Cornemuse Violon populaire Shanai
Percussions	Tintement cloch Agogo Cymbales Percuss. bois Percuss. Taiko Tom mélodique Batterie électr Cymbales invers	Effets	Frettes (guit) Respiration Mer Gazouillis Sonn. téléphone Hélicoptère Applaudissem. Coup de feu

## Pour régler le volume de la sonnerie personnalisée

Le volume de la sonnerie personnalisée peut être réglé sur 3 niveaux pour chaque mélodie.

A l'achat de votre téléphone, le volume de la sonnerie personnalisée est défini en mode "Fort".





























1. Exécutez les étapes 1 à 13 de la section "Création d'une sonnerie personnalisée", page 105.
2. Appuyez sur ▲ ou sur ▼ pour sélectionner "Définir puissance", puis sur ●.
3. Appuyez sur ▲ ou sur ▼ pour sélectionner un volume de sonnerie.  
Lorsque vous appuyez sur [Ecouter], votre sonnerie personnalisée est jouée au volume sélectionné.
4. Appuyez sur ●.  
Vous pouvez maintenant créer votre sonnerie personnalisée.

## Suppression de la sonnerie personnalisée











1. Exécutez les étapes 1 à 4 de la section "Lecture des sons", page 93.
2. Appuyez sur ▲ ou sur ▼ pour sélectionner le nom du fichier que vous souhaitez supprimer, puis sur [Options].  
Le menu Options s'affiche.
3. Appuyez sur ▲ ou sur ▼ pour sélectionner "Supprimer", puis sur ● ou sur [Choisir] pour valider la sélection.
4. Appuyez sur ▲ ou sur ▼ pour sélectionner "Un son" ou "Tous les sons", puis sur ● pour valider la sélection.
5. Appuyez sur [Oui].  
Pour annuler la suppression, appuyez sur [Non] à l'étape 5.



## Modification des sonneries personnalisées

1. Appuyez sur  pour afficher le menu principal.
2. Appuyez sur , ,  ou  pour sélectionner "Jeux & Fun", puis sur  pour valider la sélection.
3. Appuyez sur  ou sur  pour sélectionner "Éditeur mélodies", puis sur  pour valider la sélection.
4. Appuyez sur  ou sur  pour sélectionner "Mélodies existantes", puis sur  pour valider la sélection.
5. Appuyez sur  ou sur  pour sélectionner la sonnerie personnalisée que vous souhaitez modifier, puis sur  [Options].  
Le menu Options s'affiche.
6. Appuyez sur  ou sur  pour sélectionner "Modifier les données", puis sur  ou sur  [Choisir] pour valider la sélection.
7. Modifiez le titre et appuyez sur .
8. Appuyez sur  ou sur  pour sélectionner un tempo, puis sur  pour valider la sélection.
9. Appuyez sur  ou sur  pour sélectionner le nombre de voix, puis sur  pour valider la sélection.
10. Appuyez sur  ou sur  pour sélectionner la note souhaitée, puis modifiez-la.  
Lorsque vous ajoutez des notes, entrez correctement la note sur le curseur.  
Pour supprimer une note, appuyez brièvement sur  [Effacer].

Appuyez sur  [Effacer] et maintenez la pression pour effacer toutes les sonneries.

11. Une fois que vous avez effectué toutes les modifications, appuyez sur  [Options] pour afficher le menu Options.
12. Appuyez sur  ou  pour sélectionner "Enregistrer", puis sur  ou  [Choisir] pour valider la sélection.
13. Appuyez sur  ou sur  pour sélectionner "Enr. dans mon port.", puis sur  pour valider la sélection.
14. Appuyez sur  ou sur  pour sélectionner "Remplacer", puis sur  pour valider la sélection.  
La sonnerie personnalisée est modifiée.  
Si vous sélectionnez "Nouveau", la sonnerie avant modification est conservée et la sonnerie personnalisée est enregistrée en tant que nouvelle sonnerie.

### Remarque

- Lorsque le nombre de voix est modifié à l'étape 9, l'écran de confirmation s'affiche. Une partie de la sonnerie peut être supprimée lorsque vous appuyez sur [Oui].
- Vous ne pouvez pas ajouter de notes supplémentaires à l'étape 10 si vous avez déjà entré 380 notes (pour 8 mélodies vocales) ou 190 notes (pour 16 mélodies vocales).

### Conseil

- Pour supprimer une mélodie continue, appuyez sur [Options], puis sur ou sur [Choisir] après avoir sélectionné "Supp. après curseur" ou "Supp. avant curseur". Vous pouvez supprimer une mélodie après ou avant le curseur.

### Copie et collage des notes

Vous pouvez copier une partie de la mélodie et la déplacer.

Seules les mélodies personnalisées ou les mélodies modifiables peuvent être copiées et déplacées.

1. Exécutez les étapes 1 à 9 de la section "Modification des sonneries personnalisées", page 112.
2. Appuyez sur [Options] pour afficher le menu Options.
3. Appuyez sur ou sur pour sélectionner "Copier" ou "Couper", puis sur ou sur [Choisir] pour valider la sélection.
4. Appuyez sur ou sur pour placer le curseur sur la première note à copier ou à coller, puis sur .

5. Appuyez sur ou sur pour placer le curseur sur la dernière note, de manière à sélectionner la partie souhaitée, puis sur .  
La zone surlignée est enregistrée temporairement dans la mémoire. Si vous avez sélectionné "Couper" à l'étape 3, la zone en surbrillance est coupée.
6. Appuyez sur [Options] pour afficher le menu Options.
7. Appuyez sur ou sur pour sélectionner "Coller", puis sur ou sur [Choisir] pour valider la sélection.
8. Appuyez sur ou sur pour déplacer le curseur à l'emplacement où vous souhaitez coller les notes, puis appuyez sur .  
Les notes enregistrées sont collées.



















## Applications (M 3)

### Natel (M 3-1)

Vous pouvez consulter les informations relative à la carte SIM. Pour en savoir plus, contactez votre fournisseur d'accès.

### Calendrier (M 3-2)

La fonction Calendrier vous aide à organiser et à gérer votre planning. Vous pouvez afficher le planning enregistré mois par mois.

1. Appuyez sur  pour afficher le menu principal.
2. Appuyez sur , ,  ou  pour sélectionner "Applications", puis sur  pour valider la sélection.
3. Appuyez sur  ou sur  pour sélectionner "Calendrier", puis sur  pour valider la sélection.  
Le mois en cours s'affiche, avec la date du jour en surbrillance.
4. Appuyez sur , ,  ou  pour sélectionner le jour du planning, puis sur  pour valider la sélection.
5. Appuyez sur  ou sur  pour sélectionner le numéro de la note, puis sur  pour valider la sélection.
6. Entrez le contenu du planning, puis appuyez sur .  
Vous pouvez enregistrer 3 éléments de planning au maximum.  
Pour en savoir plus sur la saisie de caractères, veuillez consulter la section "Saisie de caractères", page 29.  
Pour ajouter un autre élément, répétez les étapes 5 et 6.







7. Lorsque vous avez terminé, appuyez sur  [Retour].  
L'écran revient au calendrier. Les dates associées à des tâches ou des réunions sont soulignées.

#### Remarque

- *Le calendrier va de janvier 2000 à décembre 2099.*









#### Pour rechercher une date spécifique

Vous pouvez afficher une date spécifique du calendrier.

1. Appuyez sur  [Options] pour afficher le menu Options.
2. Appuyez sur  ou sur  pour sélectionner "Aller à la date", puis sur  ou sur  [Choisir] pour valider la sélection.
3. Entrez la date du calendrier à afficher, puis appuyez sur .  
La date demandée s'affiche.









## Pour passer au format hebdomadaire









Vous pouvez afficher le calendrier au format hebdomadaire.

1. Exécutez les étapes 1 à 3 de la section "Calendrier", page 114.  
Le mois en cours s'affiche, avec la date du jour en surbrillance.
2. Appuyez sur  [Options] pour afficher le menu Options.
3. Appuyez sur  ou sur  pour sélectionner "Format hebdomadaire", puis sur  ou sur  [Choisir] pour valider la sélection.
4. Appuyez sur  ou sur  pour sélectionner "Lundi-Dimanche" (si vous souhaitez que la semaine commence le lundi) ou "Dimanche-Samedi" (si vous souhaitez qu'elle commence le dimanche), puis sur  pour valider la sélection.















## Suppression de plannings

Pour supprimer les éléments du planning











1. Exécutez les étapes 1 à 3 de la section "Calendrier", page 114.
2. Appuyez sur , ,  ou  pour sélectionner le jour, puis sur  pour valider la sélection.
3. Appuyez sur  ou sur  pour sélectionner l'élément que vous souhaitez supprimer, puis sur  [Options].  
Le menu Options s'affiche.

4. Appuyez sur  ou sur  pour sélectionner "Supprimer", puis sur  ou sur  [Choisir] pour valider la sélection.
5. Appuyez sur  ou sur  pour sélectionner "Données 1", puis sur  pour valider la sélection.
6. Appuyez sur  [Oui].  
Pour annuler la suppression, appuyez sur  [Non] à l'étape 6.

Pour supprimer toutes les tâches ou réunions programmées un jour spécifique

1. Exécutez les étapes 1 à 3 de la section "Calendrier", page 114.
2. Appuyez sur , ,  ou  pour sélectionner le jour que vous souhaitez supprimer, puis sur  [Options].  
Le menu Options s'affiche.
3. Appuyez sur  ou sur  pour sélectionner "Supprimer", puis sur  ou sur  [Choisir] pour valider la sélection.
4. Appuyez sur  ou sur  pour sélectionner "1 jour" et supprimer l'ensemble du contenu pour cette journée, puis sur  pour valider la sélection.
5. Appuyez sur  [Oui].  
Pour annuler la suppression, appuyez sur  [Non] à l'étape 5.

Pour supprimer toutes les entrées planifiées

1. Exécutez les étapes 1 à 3 de la section "Calendrier", page 114.
2. Appuyez sur  [Options] pour afficher le menu Options.
3. Appuyez sur  ou sur  pour sélectionner "Supprimer" et effacer toutes les entrées planifiées, puis sur  ou sur  [Choisir] pour valider la sélection.
4. Appuyez sur  ou sur  pour sélectionner "Toutes les données" et supprimer toutes les entrées planifiées, puis sur  pour valider la sélection
5. Appuyez sur  [Oui].  
Pour annuler la suppression, appuyez sur  [Non] à l'étape 5.























## Alarme (M 3-3)

### Réglage de l'alarme (M 3-3-1)

La fonction d'alarme vous permet d'être alerté à une heure spécifique.



Notez que l'alarme ne peut pas fonctionner correctement si l'horloge n'a pas été réglée.

L'alarme ne fonctionne que si le téléphone est sous tension.









1. Appuyez sur  pour afficher le menu principal.
2. Appuyez sur , ,  ou  pour sélectionner "Applications", puis sur  pour valider la sélection.
3. Appuyez sur  ou sur  pour sélectionner "Alarme", puis sur  pour valider la sélection.
4. Appuyez sur  ou sur  pour sélectionner "Liste des alarmes", puis sur  pour valider la sélection.
5. Appuyez sur  ou sur  pour sélectionner le numéro d'alarme souhaité, puis sur  pour valider la sélection.  
Vous pouvez configurer jusqu'à cinq heures d'alarme.
6. Appuyez sur  ou sur  pour sélectionner "Définir heure", puis sur  pour valider la sélection.
7. Entrez l'heure de l'alarme en utilisant les touches numériques, puis appuyez sur .  
Lorsque vous entrez l'heure d'alarme au format 12 heures, appuyez sur  pour basculer entre am et pm.
8. Appuyez sur  ou sur  pour sélectionner "Répétition quotidienne", puis sur  pour valider la sélection.

9. Appuyez sur ▲ ou sur ▼ pour sélectionner "Oui" ou "Non", puis sur ● pour valider la sélection.
10. Appuyez sur ▲ ou sur ▼ pour sélectionner "Etat de l'alarme", puis sur ● pour valider la sélection.
11. Appuyez sur ▲ ou sur ▼ pour sélectionner "Oui", puis sur ● pour valider la sélection.
12. Appuyez sur  [Enregistrer].







#### Pour changer la sonnerie de l'alarme

1. Exécutez les étapes 1 à 5 de la section "Réglage de l'alarme", page 116.
2. Appuyez sur ▲ ou sur ▼ pour sélectionner "Tonalité d'alarme", puis sur ● pour valider la sélection.
3. Appuyez sur ▲ ou sur ▼ pour sélectionner "Sonnerie", puis sur ● pour valider la sélection.
4. Appuyez sur ▲ ou sur ▼ pour sélectionner "Mélodie prédéfinie" ou "Mes sons", puis sur ● pour valider la sélection.
5. Appuyez sur ▲ ou sur ▼ pour sélectionner la sonnerie d'alarme.  
Pour entendre la démo, appuyez sur  [Ecouter].  
Pour arrêter la lecture, appuyez sur  [Arrêter].
6. Une fois la sélection terminée, appuyez sur ●.



### Pour changer le vibreur de l'alarme

1. Exécutez les étapes 1 à 5 de la section "Réglage de l'alarme", page 116.
2. Appuyez sur  ou sur  pour sélectionner "Tonalité d'alarme", puis sur  pour valider la sélection.
3. Appuyez sur  ou sur  pour sélectionner "Vibreur", puis sur  pour valider la sélection.
4. Appuyez sur  ou sur  pour sélectionner "Activer", "Désactiver" ou "Lier un son", puis sur  pour valider la sélection.







### Pour changer la durée de l'alarme

1. Exécutez les étapes 1 à 5 de la section "Réglage de l'alarme", page 116.
2. Appuyez sur  ou sur  pour sélectionner "Tonalité d'alarme", puis sur  pour valider la sélection.
3. Appuyez sur  ou sur  pour sélectionner "Durée", puis sur  pour valider la sélection.  
La durée actuelle s'affiche.
4. Entrez les deux chiffres correspondant à la durée (de 02 à 59 secondes) à l'aide des touches numériques, puis appuyez sur .









### Changement des paramètres d'alarme

1. Exécutez les étapes 1 à 4 de la section "Réglage de l'alarme", page 116.
2. Appuyez sur  ou sur  pour sélectionner le numéro que vous souhaitez modifier, puis sur  pour valider la sélection.
3. Changez les paramètres de l'alarme.  
Pour en savoir plus sur le changement des paramètres d'alarme, veuillez consulter la section "Réglage de l'alarme", page 116.





### Désactivation de la fonction d'alarme

1. Exécutez les étapes 1 à 5 de la section "Réglage de l'alarme", page 116.
2. Appuyez sur  ou sur  pour sélectionner "Etat de l'alarme", puis sur  pour valider la sélection.
3. Appuyez sur  ou sur  pour sélectionner "Non", puis sur  pour valider la sélection.
4. Appuyez sur  [Enregistrer].

## Redéfinition d'un paramètre d'alarme













1. Exécutez les étapes 1 à 4 de la section "Réglage de l'alarme", page 116.
2. Appuyez sur  ou sur  pour sélectionner le numéro que vous souhaitez redéfinir, puis sur  pour valider la sélection.
3. Appuyez sur  ou sur  pour sélectionner "Réinit. Alarme", puis sur  pour valider la sélection.
4. Appuyez sur  [Oui].  
Pour annuler la réinitialisation, appuyez sur  [Non] à l'étape 4.

## Réinitialisation de tous les paramètres d'alarme

1. Exécutez les étapes 1 à 3 de la section "Réglage de l'alarme", page 116.
2. Appuyez sur  ou sur  pour sélectionner "Effacer tout", puis sur  pour valider la sélection.
3. Appuyez sur  [Oui].  
Pour annuler la réinitialisation, appuyez sur  [Non] à l'étape 3.

## Calculatrice (M 3-4)

La fonction de calculatrice exécute les quatre opérations arithmétiques sur des nombres pouvant contenir jusqu'à 12 chiffres.

1. Appuyez sur  pour afficher le menu principal.
2. Appuyez sur , ,  ou  pour sélectionner "Applications", puis sur  pour valider la sélection.
3. Appuyez sur  ou sur  pour sélectionner "Calculatrice", puis sur  pour valider la sélection.
4. Appuyez sur  ou sur  pour sélectionner "Calculatrice", puis sur  pour valider la sélection.  
La calculatrice apparaît à l'écran.
5. Le fonctionnement des touches de calcul est décrit ci-après.





Pour entrer une virgule décimale, appuyez sur .

Pour effacer le nombre ou l'opérande entré, appuyez sur  [Effacer].









Pour effectuer les calculs, appuyez sur .

6. Pour effectuer un nouveau calcul, appuyez sur  [Effacer].





### Taux de conversion

La calculatrice permet également de faire la conversion entre une devise et la monnaie nationale à l'aide d'un taux de conversion entré manuellement.

#### Pour définir un taux de conversion

1. Exécutez les étapes 1 à 3 de la section "Calculatrice", page 119.
2. Appuyez sur  ou sur  pour sélectionner "Taux de change", puis sur  pour valider la sélection.
3. Appuyez sur  ou sur  pour sélectionner "Etranger  $\rightarrow$  National" ou "National  $\rightarrow$  Etranger", puis sur  pour valider la sélection.
4. Entrez le taux de conversion de la devise, puis appuyez sur .  
Pour supprimer tous les chiffres, appuyez sur  [Effacer].

#### Pour convertir une valeur

1. Exécutez les étapes 1 à 4 de la section "Calculatrice", page 119.
2. Entrez la valeur à convertir, puis appuyez sur  [Options].  
Le menu Options s'affiche.
3. Appuyez sur  ou sur  pour sélectionner "En devise nationale" ou "En devise étrangère", puis sur  ou sur  [Choisir] pour valider la sélection.  
Le résultat s'affiche.  
Si vous avez sélectionné "Taux de change" à l'étape 3, vous pouvez définir un taux de conversion de devise.















#### Remarque

- Vous ne pouvez pas exécuter l'étape 2 lorsqu'un symbole arithmétique (+, -,  $\times$  or  $\div$ ) est affiché.



## Mémo vocal (M 3-5)

Cette fonction vous permet d'enregistrer un message vocal de 10 secondes maximum qui servira à vous rappeler une entrée du planning ou que vous pourrez envoyer au sein d'un MMS. Le mémo vocal est enregistré dans Sons enregistrés.





### Pour enregistrer un mémo vocal

1. Appuyez sur  pour afficher le menu principal.
2. Appuyez sur , ,  ou  pour sélectionner "Applications", puis sur  pour valider la sélection.
3. Appuyez sur  ou sur  pour sélectionner "Mémo vocal", puis sur  pour valider la sélection.
4. Appuyez sur  pour démarrer l'enregistrement. Pour arrêter l'enregistrement avant la fin du temps autorisé, appuyez sur .
5. Appuyez sur  ou sur  pour sélectionner "Enregistrer", puis sur  pour valider la sélection.

### Conseil













- Vous pouvez également enregistrer un mémo vocal en appuyant sur  en mode Veille, puis sur  lorsque le menu principal est affiché, au lieu de suivre les étapes 1 à 3.
- Pour enregistrer un autre mémo vocal, appuyez sur  [Annuler] à l'étape 5. L'écran revient à l'étape 4.

### Pour écouter le mémo vocal enregistré

1. Exécutez les étapes 1 à 4 de la section "Pour enregistrer un mémo vocal".
2. Appuyez sur  ou sur  pour sélectionner "Lire", puis sur  pour valider la sélection.
3. Appuyez sur .  
Le mémo vocal enregistré est joué.  
Pour arrêter la lecture, appuyez sur .













## Lien PC (M 3-6)

Vous pouvez relier votre portable à un ordinateur à l'aide du lien infrarouge ou de la connexion par câble. Un logiciel approprié est nécessaire pour établir la connexion. Pour savoir comment obtenir le logiciel de liaison, veuillez consulter la section page 167.

1. Appuyez sur  pour afficher le menu principal.
2. Appuyez sur , ,  ou  pour sélectionner "Applications", puis sur  pour valider la sélection.
3. Appuyez sur  ou sur  pour sélectionner "Lien PC", puis sur  pour valider la sélection.
4. Appuyez sur  ou  pour sélectionner "Câble de données" pour la connexion par câble ou "Infrarouge" pour la connexion infrarouge, puis sur  pour valider la sélection.

## Aide téléphone (M 3-7)

Vous pouvez consulter la liste d'aide et l'utiliser pour naviguer à travers les fonctions du portable.

1. Appuyez sur  pour afficher le menu principal.
2. Appuyez sur , ,  ou  pour sélectionner "Applications", puis sur  pour valider la sélection.
3. Appuyez sur  ou sur  pour sélectionner "Aide téléphone", puis sur  pour valider la sélection. La liste d'aide s'affiche.
4. Appuyez sur  ou sur  pour sélectionner la fonction souhaitée.
5. Lorsque vous avez terminé, appuyez sur  [Retour].

## Profils (M 7)









Vous pouvez facilement modifier la sonnerie du portable (par exemple le volume, les tonalités du clavier, etc.) en fonction de votre environnement.

Il est possible de personnaliser la mélodie de la sonnerie et le vibreur pour chaque profil.





Il existe 5 profils, dont un configurable par l'utilisateur :

- Normal
- Réunion
- Activité
- Voiture
- Silencieux

### Activation d'un profil

1. Appuyez sur  pour afficher le menu principal.
2. Appuyez sur , ,  ou  pour sélectionner "Profils", puis sur  pour valider la sélection.  
L'écran Profils s'affiche.
3. Appuyez sur  ou sur  pour sélectionner le profil que vous souhaitez activer, puis sur  pour valider la sélection.

















### Remarque

- *Lorsqu'un profil est activé, l'icône correspondant au nom du profil apparaît sur l'écran de veille :*
  -  *Normal :* configuration par défaut. (non affiché sur l'écran de veille)
  -  *Réunion :* lorsque la discrétion est requise.
  -  *Activité :* pour les environnements bruyants.
  -  *Voiture :* lors de vos déplacements en voiture. (connecté à un kit mains libres)
  -  *Silencieux :* lorsque le silence est requis. Tous les sons sont coupés et vous êtes averti des appels par le vibreur.











### Conseil

- *Pour afficher l'écran Profils en mode Veille, vous pouvez appuyer sur  pendant environ 2 secondes au lieu d'exécuter les étapes 1 et 2.*

## Personnalisation de profils

1. Appuyez sur  pour afficher le menu principal.
2. Appuyez sur , ,  ou  pour sélectionner "Profils", puis sur  pour valider la sélection.
3. Appuyez sur  ou sur  pour sélectionner le profil que vous souhaitez personnaliser, puis sur  [Options].
4. Appuyez sur  ou sur  pour sélectionner "Personnaliser", puis sur  ou sur  [Choisir] pour valider la sélection.
5. Appuyez sur  ou sur  pour sélectionner le paramètre que vous souhaitez personnaliser, puis sur  pour valider la sélection.
6. Modifiez le paramètre souhaité.  
Pour en savoir plus sur les paramètres, veuillez consulter les pages 125 à 129.
7. Lorsque vous avez terminé, appuyez sur  [Enregistrer] pour Enregistrer les modifications.

## Réinitialisation des paramètres de profil

1. Exécutez les étapes 1 et 2 de la section "Personnalisation de profils".
2. Appuyez sur  ou sur  pour sélectionner le profil que vous souhaitez réinitialiser, puis sur  [Options].
3. Appuyez sur  ou sur  pour sélectionner "Définir par défaut", puis sur  ou sur  [Choisir] pour valider la sélection.
4. Entrez votre code téléphone, puis appuyez sur .
5. Appuyez sur  [Oui].  
Pour annuler la réinitialisation, appuyez sur  [Non] à l'étape 5.

### Remarque

- Si vous entrez un code téléphone erroné à l'étape 4, l'écran revient à l'étape 3.

## Volume de la sonnerie

Vous pouvez régler le volume de la sonnerie sur 6 niveaux ou sur sonnerie échelonnée.

Lorsque la valeur "Silencieux" est sélectionnée, le son des applications est coupé.

1. Exécutez les étapes 1 à 4 de la section "Personnalisation de profils", page 124.
2. Appuyez sur ▲ ou sur ▼ pour sélectionner "Volume de sonnerie", puis sur ● pour valider la sélection.  
Le volume actuel s'affiche.
3. Appuyez sur ▲ pour augmenter le volume de la sonnerie ou sur ▼ pour le baisser, puis sur ●.  
Pour sélectionner "Sonn. échelonnée", appuyez sur ▲ au niveau 5.  
Pour sélectionner "Silencieux", appuyez sur ▼ au niveau 1.

## Affectation d'une mélodie

Vous avez le choix entre 28 sonneries, dont 5 motifs, 13 effets sonores et 10 mélodies. Vous pouvez également sélectionner un son dans Sons enregistrés pour l'utiliser comme sonnerie par défaut, à l'exception des sons au format AMR/WAVE.







1. Exécutez les étapes 1 à 4 de la section "Personnalisation de profils", page 124.
2. Appuyez sur ▲ ou sur ▼ pour sélectionner "Affecter mélodie", puis sur ● pour valider la sélection.
3. Appuyez sur ▲ ou sur ▼ pour sélectionner "Mélodie prédéfinie" ou "Mes sons", puis sur ● pour valider la sélection.
4. Appuyez sur ▲ ou sur ▼ pour sélectionner la sonnerie que vous souhaitez utiliser.  
Pour entendre la démo, appuyez sur [Écouter].  
Pour arrêter la lecture, appuyez sur [Arrêter].
5. Une fois la sélection terminée, appuyez sur ●.

### Remarque

- Si vous supprimez une sonnerie qui utilise un son provenant de Sons enregistrés, la sonnerie par défaut est rétablie.

## Vibreur

Lorsque le vibreur est activé, le portable vibre pour signaler des appels entrants, quels que soient les paramètres et le volume de la sonnerie.



















1. Exécutez les étapes 1 à 4 de la section "Personnalisation de profils", page 124.
2. Appuyez sur  ou sur  pour sélectionner "Vibreur", puis sur  pour valider la sélection.
3. Appuyez sur  ou sur  pour sélectionner "Activer", "Désactiver" ou "Lier un son", puis sur  pour valider la sélection.

### Conseil

- Lorsque l'option "Lier un son" est sélectionnée à l'étape 3, les mélodies sont synchronisées avec le vibreur pour la sonnerie. Toutefois, avec certaines données, cette fonction peut ne pas fonctionner.
- La sélection de "Activer" ou "Lier un son" à l'étape 3 fait apparaître "⌘" sur l'écran de veille.

## Tonalités du clavier

Lorsque les tonalités du clavier sont activées, une tonalité de confirmation est émise chaque fois que vous appuyez sur une touche.

1. Exécutez les étapes 1 à 4 de la section "Personnalisation de profils", page 124.
2. Appuyez sur  ou sur  pour sélectionner "Tonalités clavier", puis sur  pour valider la sélection.
3. Appuyez sur  ou sur  pour sélectionner "Oui" ou "Non", puis sur  pour valider la sélection. Si vous sélectionnez "Non", l'écran revient à l'étape 1.
4. Appuyez sur  ou sur  pour sélectionner "Volume", puis sur  pour valider la sélection.
5. Appuyez sur  pour augmenter le volume ou sur  pour le baisser, puis sur .
6. Appuyez sur  ou sur  pour sélectionner "Sonnerie", puis sur  pour valider la sélection.
7. Appuyez sur  ou sur  pour sélectionner "Mélodie prédéfinie", "Mes sons" ou "Sonnerie par déf.", puis sur .

Si vous avez sélectionné "Mélodie prédéfinie" ou "Mes sons" à l'étape 7, exécutez l'étape suivante. Sinon, allez directement à l'étape 9.

8. Sélectionnez la tonalité du clavier. Pour en savoir plus sur la sélection d'une sonnerie, veuillez consulter la section "Affectation d'une mélodie", page 125.

- Appuyez sur ▲ ou sur ▼ pour sélectionner "Durée", puis sur ● pour valider la sélection.
- Appuyez sur ▲ ou sur ▼ pour sélectionner la durée souhaitée, puis sur ● pour valider la sélection.

## Sonnerie d'alerte

Cette fonction permet au portable d'émettre la sonnerie d'alerte lorsqu'une erreur se produit.

- Exécutez les étapes 1 à 4 de la section "Personnalisation de profils", page 124.
- Appuyez sur ▲ ou sur ▼ pour sélectionner "Sonnerie alerte", puis sur ● pour valider la sélection.
- Appuyez sur ▲ ou sur ▼ pour sélectionner "Oui" ou "Non", puis sur ● pour valider la sélection.  
Si vous sélectionnez "Non", l'écran revient à l'étape 1.
- Appuyez sur ▲ ou sur ▼ pour sélectionner "Volume", puis sur ● pour valider la sélection.
- Appuyez sur ▲ pour augmenter le volume ou sur ▼ pour le baisser, puis sur ●.
- Appuyez sur ▲ ou sur ▼ pour sélectionner "Sonnerie", puis sur ● pour valider la sélection.
- Appuyez sur ▲ ou sur ▼ pour sélectionner "Mélodie prédéfinie" ou "Mes sons", puis sur ● pour valider la sélection.
- Sélectionnez la sonnerie d'alerte.

Pour en savoir plus sur la sélection d'une sonnerie, veuillez consulter la section "Affectation d'une mélodie", page 125.

- Appuyez sur ▲ ou sur ▼ pour sélectionner "Durée", puis sur ● pour valider la sélection.
- Appuyez sur ▲ ou sur ▼ pour sélectionner la durée souhaitée, puis sur ● pour valider la sélection.



## Son au démarrage/à l'arrêt

Vous pouvez configurer le portable de manière à ce qu'il émette un son au démarrage et à l'arrêt. Vous pouvez définir le volume, la durée et la mélodie à utiliser pour cette tâche.

1. Exécutez les étapes 1 à 4 de la section "Personnalisation de profils", page 124.
2. Appuyez sur ▲ ou sur ▼ pour sélectionner "Son à l'allumage" ou "Son à l'arrêt", puis sur ● pour valider la sélection.
3. Appuyez sur ▲ ou sur ▼ pour sélectionner "Oui" ou "Non", puis sur ● pour valider la sélection.  
Si vous sélectionnez "Non", l'écran revient à l'étape 1.
4. Appuyez sur ▲ ou sur ▼ pour sélectionner "Volume", puis sur ● pour valider la sélection.
5. Appuyez sur ▲ pour augmenter le volume ou sur ▼ pour le baisser, puis sur ●.
6. Appuyez sur ▲ ou sur ▼ pour sélectionner "Mélodie", puis sur ● pour valider la sélection.
7. Appuyez sur ▲ ou sur ▼ pour sélectionner "Mélodie prédéfinie" ou "Mes sons", puis sur ● pour valider la sélection.
8. Sélectionnez la sonnerie.  
Pour en savoir plus sur la sélection d'une sonnerie, veuillez consulter la section "Affectation d'une mélodie", page 125.

9. Appuyez sur ▲ ou sur ▼ pour sélectionner "Durée", puis sur ● pour valider la sélection.
10. Entrez les 2 chiffres correspondant à la durée de la sonnerie de l'alarme (de 01 à 10 secondes) en utilisant les touches numériques, puis appuyez sur ●.

## Notification de message

Vous pouvez configurer une sonnerie spéciale pour signaler la réception des messages.

1. Exécutez les étapes 1 à 4 de la section "Personnalisation de profils", page 124.
2. Appuyez sur ▲ ou sur ▼ pour sélectionner "Notification Message", puis sur ● pour valider la sélection.
3. Appuyez sur ▲ ou sur ▼ pour sélectionner "MMS", "SMS" ou "WAP", puis sur ● pour valider la sélection.
4. Appuyez sur ▲ ou sur ▼ pour sélectionner "Volume", puis sur ● pour valider la sélection.
5. Appuyez sur ▲ pour augmenter le volume ou sur ▼ pour le baisser, puis sur ●.
6. Appuyez sur ▲ ou sur ▼ pour sélectionner "Mélodie", puis sur ● pour valider la sélection.
7. Appuyez sur ▲ ou sur ▼ pour sélectionner "Mélodie prédéfinie" ou "Mes sons", puis sur ● pour valider la sélection.

8. Sélectionnez la sonnerie.  
Pour en savoir plus sur la sélection d'une sonnerie, veuillez consulter la section "Affectation d'une mélodie", page 125.
9. Appuyez sur ▲ ou sur ▼ pour sélectionner "Vibreur", puis sur ● pour valider la sélection.
10. Appuyez sur ▲ ou sur ▼ pour sélectionner "Activer", "Désactiver" ou "Lier un son", puis sur ● pour valider la sélection.
11. Appuyez sur ▲ ou sur ▼ pour sélectionner "Durée", puis sur ● pour valider la sélection.
12. Entrez les 2 chiffres correspondant à la durée de la sonnerie de l'alarme (de 01 à 15 secondes) en utilisant les touches numériques, puis appuyez sur ●.

## Alerte de batterie faible

Lorsque la batterie s'affaiblit, réglez le volume de l'alarme.

1. Exécutez les étapes 1 à 4 de la section "Personnalisation de profils", page 124.
2. Appuyez sur ▲ ou sur ▼ pour sélectionner "Alerte batt. faible", puis sur ● pour valider la sélection.
3. Appuyez sur ▲ pour augmenter le volume ou sur ▼ pour le baisser, puis sur ●.

## Réponse toutes touches

Vous pouvez également répondre à un appel en appuyant sur n'importe quelle touche, à l'exception de ☎, ☎ [Occupé], ◀ et ▶. Pour en savoir plus, veuillez consulter la section page 23.













1. Exécutez les étapes 1 à 4 de la section "Personnalisation de profils", page 124.
2. Appuyez sur ▲ ou sur ▼ pour sélectionner "Rép. toutes touches", puis sur ● pour valider la sélection.
3. Appuyez sur ▲ ou sur ▼ pour sélectionner "Oui" ou "Non", puis sur ● pour valider la sélection.

## Contacts (M 8)







### Registre des appels (M 8-2)

Le portable enregistre les 10 derniers appels manqués et numéros composés.





#### Affichage du registre des appels

1. Appuyez sur  pour afficher le menu principal.
2. Appuyez sur , ,  ou  pour sélectionner "Contacts", puis sur  pour valider la sélection.
3. Appuyez sur  ou sur  pour sélectionner "Registre des appels", puis sur  pour valider la sélection.
4. Appuyez sur  ou sur  pour sélectionner "Appels manqués", "Appels reçus" ou "Numéros appelés", puis sur  pour valider la sélection.











Le registre des appels sélectionné s'affiche.

5. Appuyez sur  ou sur  pour sélectionner le numéro que vous souhaitez consulter.
6. Appuyez sur .  
L'enregistrement d'appel "1" est le plus récent.  
Lorsque vous appuyez sur , l'enregistrement d'appel "2" s'affiche.  
Pour composer le numéro, appuyez sur .
7. Lorsque vous avez terminé, appuyez sur  [Retour] pour revenir à l'étape 4.

#### Conseil











- Vous pouvez également confirmer les registres d'appels en appuyant sur  en mode Veille.
- Vous pouvez passer d'un historique à un autre en appuyant sur  ou sur  à l'étape 5 uniquement lorsque vous passez en mode Veille en appuyant sur .

#### Envoi de messages

1. Exécutez les étapes 1 à 5 de la section "Affichage du registre des appels".
2. Appuyez sur  ou sur  pour sélectionner le registre des appels que vous souhaitez envoyer, puis sur  pour valider la sélection.  
L'enregistrement d'appel choisi est affiché en détail.
3. Appuyez sur  [Options] pour afficher le menu Options.
4. Appuyez sur  ou sur  pour sélectionner "Envoyer message", puis sur  ou sur  [Choisir] pour valider la sélection.
5. Appuyez sur  ou sur  pour sélectionner "MMS" ou "SMS", puis sur  pour valider la sélection.
6. Rédigez le message.  
Pour en savoir plus sur la création d'un message, veuillez consulter la section "Création d'un MMS", page 59 ou "Création d'un SMS", page 70.

## Suppression d'un registre des appels

















Pour supprimer un registre des appels

1. Exécutez les étapes 1 à 5 de la section "Affichage du registre des appels", page 130.
2. Appuyez sur  ou sur  pour sélectionner le registre des appels que vous souhaitez supprimer, puis sur  pour valider la sélection.  
Le registre des appels choisi est affiché en détail.
3. Appuyez sur  [Options] pour afficher le menu Options.
4. Appuyez sur  ou sur  pour sélectionner "Supprimer", puis sur  ou sur  [Choisir] pour valider la sélection.
5. Appuyez sur  [Oui].  
Le registre des appels sélectionné est supprimé.  
Pour annuler la suppression, appuyez sur  [Non] à l'étape 5.





## Compteurs d'appels (M 8-2-4)

Cette fonction vous permet de contrôler la durée de vos appels.







### Contrôle de la durée du dernier appel

1. Appuyez sur  pour afficher le menu principal.
2. Appuyez sur , ,  ou  pour sélectionner "Contacts", puis sur  pour valider la sélection.
3. Appuyez sur  ou sur  pour sélectionner "Registre des appels", puis sur  pour valider la sélection.
4. Appuyez sur  ou sur  pour sélectionner "Compteurs d'appels", puis sur  pour valider la sélection.
5. Appuyez sur  ou sur  pour sélectionner "Dernier appel", puis sur  pour valider la sélection.  
La durée du dernier appel s'affiche.
6. Lorsque vous avez terminé, appuyez sur  [Retour] pour revenir au menu des compteurs d'appels.

### Contrôle de la durée totale des appels

1. Appuyez sur  ou sur  pour sélectionner "Tous les appels", puis sur  à l'étape 5 de la section "Contrôle de la durée du dernier appel".
2. Lorsque vous avez terminé, appuyez sur  [Retour].

















## Réinitialisation de tous les compteurs d'appels

1. Exécutez les étapes 1 à 4 de la section "Contrôle de la durée du dernier appel", page 131.
2. Appuyez sur  ou sur  pour sélectionner "Effacer Compteurs", puis sur  pour valider la sélection.
3. Entrez votre code téléphone, puis appuyez sur .
4. Appuyez sur  [Oui].  
Les compteurs d'appels sont réinitialisés.  
Pour annuler la réinitialisation, appuyez sur  [Non] à l'étape 4.





## Coûts des appels (M 8-2-5)

Cette fonction permet de contrôler le coût de vos appels. Certains réseaux ne prennent pas en charge cette fonction. Pour savoir si vous avez accès à ce service, veuillez contacter votre fournisseur d'accès.

### Contrôle du coût du dernier appel











1. Appuyez sur  pour afficher le menu principal.
2. Appuyez sur , ,  ou  pour sélectionner "Contacts", puis sur  pour valider la sélection.
3. Appuyez sur  ou sur  pour sélectionner "Registre des appels", puis sur  pour valider la sélection.
4. Appuyez sur  ou sur  pour sélectionner "Coûts des appels", puis sur  pour valider la sélection.
5. Appuyez sur  ou sur  pour sélectionner "Dernier appel", puis sur  pour valider la sélection.  
Le coût du dernier appel s'affiche.
6. Lorsque vous avez terminé, appuyez sur  [Retour] pour revenir au menu du coût des appels.

## Contrôle du coût total des appels





1. Appuyez sur  ou sur  pour sélectionner "Tous les appels" à l'étape 5 de la section "Contrôle du coût du dernier appel", page 132, puis sur  pour valider la sélection.
2. Lorsque vous avez terminé, appuyez sur  [Retour].

## Définition du taux de facturation

Pour calculer le coût d'un appel, définissez le taux de facturation et la limite maximum du coût d'appel.









1. Exécutez les étapes 1 à 4 de la section "Contrôle du coût du dernier appel", page 132.
2. Appuyez sur  ou sur  pour sélectionner "Unités de coût", puis sur  pour valider la sélection.
3. Appuyez sur  ou sur  pour sélectionner "Définir unités", puis sur  pour valider la sélection.
4. Entrez votre code PIN 2, puis appuyez sur .
5. Entrez un coût par unité, puis appuyez sur . Pour entrer une virgule décimale, appuyez sur .
6. Entrez une unité de devise (3 caractères maximum), puis appuyez sur .

## Contrôle du taux de facturation





1. Appuyez sur  ou sur  pour sélectionner "Lire unités", puis sur  pour valider la sélection à l'étape 3 de la section "Définition du taux de facturation".  
Le taux de facturation s'affiche.
2. Lorsque vous avez terminé, appuyez sur  [Retour].

## Définition de la limite de facturation







Cette fonction permet de ne pas dépasser une certaine limite de facturation.

1. Exécutez les étapes 1 à 4 de la section "Contrôle du coût du dernier appel", page 132.
2. Appuyez sur  ou sur  pour sélectionner "Coût maxi.", puis sur  pour valider la sélection.
3. Appuyez sur  ou sur  pour sélectionner "Définir limite", puis sur  pour valider la sélection.
4. Entrez votre code PIN 2, puis appuyez sur .
5. Entrez une valeur, puis appuyez sur . Pour entrer une virgule décimale, appuyez sur .





## Contrôle de la limite de facturation

1. Appuyez sur  ou sur  pour sélectionner "Lire limite", puis sur  pour valider la sélection à l'étape 3 de la section "Définition de la limite de facturation", page 133.  
La valeur de la limite de facturation s'affiche.
2. Lorsque vous avez terminé, appuyez sur  [Retour].

## Réinitialisation de tous les coûts des appels

















1. Exécutez les étapes 1 à 4 de la section "Contrôle du coût du dernier appel", page 132.
2. Appuyez sur  ou sur  pour sélectionner "Effacer coûts", puis sur  pour valider la sélection.
3. Entrez votre code PIN 2, puis appuyez sur .
4. Appuyez sur  [Oui].  
Les coûts des appels sont réinitialisés.  
Pour annuler la réinitialisation, appuyez sur  [Non] à l'étape 4.

## Contrôle des crédits restants





1. Exécutez les étapes 1 à 4 de la section "Contrôle du coût du dernier appel", page 132.
2. Appuyez sur  ou sur  pour sélectionner "Crédits restants", puis sur  pour valider la sélection.
3. Lorsque vous avez terminé, appuyez sur  [Retour].

## Compteur de données (M 8-2-6)

Vous pouvez confirmer le nombre d'octets utilisés pour la transmission GPRS.









1. Appuyez sur  pour afficher le menu principal.
2. Appuyez sur , ,  ou  pour sélectionner "Contacts", puis sur  pour valider la sélection.
3. Appuyez sur  ou sur  pour sélectionner "Registre des appels", puis sur  pour valider la sélection.
4. Appuyez sur  ou sur  pour sélectionner "Compteur de données", puis sur  pour valider la sélection.
5. Appuyez sur  ou sur  pour sélectionner "Dernières données" ou "Toutes les données", puis sur .  
Vous pouvez maintenant contrôler le nombre d'octets.
6. Lorsque vous avez terminé, appuyez sur  [Retour].

## Réinitialisation du compteur de toutes les données











1. Exécutez les étapes 1 à 4 de la section "Compteur de données".
2. Appuyez sur  ou sur  pour sélectionner "Réinitialiser compteur", puis sur  pour valider la sélection.
3. Appuyez sur  [Oui].  
Le compteur de données est remis à zéro.  
Pour annuler la réinitialisation, appuyez sur  [Non] à l'étape 3.

## Liste des n° abrégés (M 8-3)

Vous pouvez consulter et effectuer d'autres opérations sur les numéros enregistrés dans la liste des numéros abrégés.

1. Appuyez sur  pour afficher le menu principal.
2. Appuyez sur , ,  ou  pour sélectionner "Contacts", puis sur  pour valider la sélection.
3. Appuyez sur  ou sur  pour sélectionner "Liste N° abrégés", puis sur  pour valider la sélection.  
Les noms et les numéros de téléphone enregistrés dans la liste des numéros abrégés s'affichent successivement.

## Enregistrement de numéros de téléphone dans la liste des numéros abrégés













1. Exécutez les étapes 1 à 3 de la section "Liste des n° abrégés".
2. Appuyez sur  ou sur  pour sélectionner le numéro de téléphone que vous souhaitez ajouter à la liste des numéros abrégés.
3. Appuyez sur  [Options] pour afficher le menu Options.
4. Appuyez sur  ou sur  pour sélectionner "Affecter" (ou "Modifier"), puis sur  ou sur  [Choisir] pour valider la sélection.
5. Appuyez sur  ou sur  pour sélectionner le nom que vous souhaitez ajouter à la liste des numéros abrégés, puis sur .

## Conseil

- Vous pouvez sélectionner d'autres réponses à l'étape 4:  
"Supprimer": supprime l'entrée sélectionnée.  
"Effacer tout": supprime toutes les entrées enregistrées.

## Mes numéros (M 8-4)

Vous pouvez vérifier vos numéros de téléphone, de données et de fax.

1. Appuyez sur  pour afficher le menu principal.
2. Appuyez sur , ,  ou  pour sélectionner "Contacts", puis sur  pour valider la sélection.
3. Appuyez sur  ou sur  pour sélectionner "Mes numéros", puis sur  pour valider la sélection.
4. Appuyez sur  ou sur  pour sélectionner le numéro de téléphone à vérifier dans "Voix", "Données" ou "Fax", puis sur  pour valider la sélection.

## Remarque

- Selon la carte SIM, les options "Données" ou "Fax" risquent de ne pas s'afficher.

















## Paramètres (M 9)

### Paramètres du téléphone (M 9-1)

#### Modification de la langue (M 9-1-1)

Vous pouvez modifier la langue d'affichage des messages.

1. Appuyez sur  pour afficher le menu principal.
2. Appuyez sur , ,  ou  pour sélectionner "Paramètres", puis sur  pour valider la sélection.
3. Appuyez sur  ou sur  pour sélectionner "Paramètres du téléphone", puis sur  pour valider la sélection.
4. Appuyez sur  ou sur  pour sélectionner "Langue", puis sur  pour valider la sélection.
5. Appuyez sur  ou sur  pour sélectionner la langue souhaitée, puis sur  pour valider la sélection.

#### Conseil

- Vous pouvez également modifier la langue de saisie sur l'écran de saisie de texte. (p. 30)

#### Remarque

- Si vous avez sélectionné l'option "Automatique" à l'étape 5, la langue prédéfinie sur la carte SIM est sélectionnée.
- Si la langue de la carte SIM n'est pas prise en charge, la langue par défaut du portable est utilisée.

### Configuration de l'affichage principal (M 9-1-2)





















Vous pouvez modifier les paramètres de l'affichage principal.

#### Papier peint pour l'affichage principal

Une animation et 3 photos sont disponibles pour l'écran de veille de l'affichage principal.

Il est possible d'utiliser comme papier peint les photos prises avec la caméra photo ou les images téléchargées à partir d'un site WAP.

#### Pour utiliser l'animation ou les photos intégrées de l'affichage principal

1. Appuyez sur  pour afficher le menu principal.
2. Appuyez sur , ,  ou  pour sélectionner "Paramètres", puis sur  pour valider la sélection.
3. Appuyez sur  ou sur  pour sélectionner "Paramètres du téléphone", puis sur  pour valider la sélection.
4. Appuyez sur  ou sur  pour sélectionner "Affichage principal", puis sur  pour valider la sélection.
5. Appuyez sur  ou sur  pour sélectionner "Papier peint", puis sur  pour valider la sélection.
6. Appuyez sur  ou sur  pour sélectionner "Images prédéfinies", puis sur  pour valider la sélection.
7. Appuyez sur  ou sur  pour sélectionner l'animation ou la photo souhaitée, puis sur  [Afficher].  
L'animation ou la photo sélectionnée est affichée.

8. Appuyez sur  pour définir le paramètre.  
L'animation ou la photo sélectionnée apparaît sur l'écran de veille.











**Remarque**

- *Même si vous choisissez une animation, l'écran de veille affiche une photo statique lorsque le téléphone est inutilisé pendant environ 30 secondes (la durée varie selon les données sélectionnées).*

**Conseil**

- *Pour annuler la définition d'un papier peint, choisissez "Non" à l'étape 6.*

Pour configurer Mes photos pour l'affichage principal

1. Exécutez les étapes 1 à 5 de la section "Pour utiliser l'animation ou les photos intégrées de l'affichage principal", page 136.
2. Appuyez sur  ou sur  pour sélectionner "Mes photos", puis sur  pour valider la sélection.  
Les noms de fichier des images stockées dans Photos enregistrées s'affichent.
3. Appuyez sur  ou sur  pour sélectionner la photo, puis sur  pour valider la sélection.  
La photo sélectionnée s'affiche.
4. Appuyez sur , ,  ou  pour spécifier la zone que vous souhaitez afficher, puis sur .  
La photo sélectionnée apparaît sur l'écran de veille.

**Remarque**























- *Certaines photos ne peuvent pas être utilisées à cause de leurs types d'image et de données.*

## Eclairage mobile

Lorsque vous appuyez sur le clavier ou lorsque le cordon allume-cigare est connecté au téléphone, vous pouvez activer ou désactiver le rétro-éclairage de l'affichage principal.







Vous pouvez définir ou modifier la durée d'activation de la fonction de rétro-éclairage, ce qui permet de prolonger la durée de vie de la batterie.

Pour activer ou désactiver la fonction de rétro-éclairage

1. Appuyez sur  pour afficher le menu principal.
  2. Appuyez sur  ,  ,  ou  pour sélectionner "Paramètres", puis sur  pour valider la sélection.
  3. Appuyez sur  ou sur  pour sélectionner "Paramètres du téléphone", puis sur  pour valider la sélection.
  4. Appuyez sur  ou sur  pour sélectionner "Affichage principal", puis sur  pour valider la sélection.
  5. Appuyez sur  ou sur  pour sélectionner "Rétro-éclairage", puis sur  pour valider la sélection.
  6. Appuyez sur  ou sur  pour sélectionner "Oui/Non", puis sur  pour valider la sélection.
  7. Appuyez sur  ou sur  pour sélectionner "Oui" afin d'activer le rétro-éclairage ou "Non" afin de le désactiver, puis sur  pour valider la sélection.
- Si vous avez choisi "Oui" à l'étape 7 :
8. Spécifiez la durée du rétro-éclairage en entrant 2 chiffres, puis appuyez sur .







## Pour activer ou désactiver le rétro-éclairage lors d'une charge avec le cordon allume-cigare

Lorsque ce paramètre est réglé sur Oui, le rétro-éclairage du portable est activé lorsque le cordon allume-cigare est branché. (Si le portable est fermé, le rétro-éclairage de l'affichage externe est activé.)

1. Exécutez les étapes 1 à 5 de la section "Pour activer ou désactiver la fonction de rétro-éclairage".
2. Appuyez sur  ou sur  pour sélectionner "En voiture", puis sur  pour valider la sélection.
3. Appuyez sur  ou sur  pour sélectionner "Oui" afin d'activer le rétro-éclairage ou "Non" afin de le désactiver, puis sur .

## Réglage de la luminosité du rétro-éclairage

Vous disposez de 4 niveaux de réglage de la luminosité du rétro-éclairage de l'écran principal.

1. Exécutez les étapes 1 à 4 de la section "Pour utiliser l'animation ou les photos intégrées de l'affichage principal", page 136.
2. Appuyez sur  ou sur  pour sélectionner "Luminosité", puis sur  pour valider la sélection.
3. Appuyez sur  (Clair) ou  (Sombre) pour régler la luminosité et améliorer la lisibilité de l'écran.
4. Appuyez sur .

### Remarque





- *La luminosité du rétro-éclairage n'affecte pas la luminosité de l'affichage externe.*

### Configuration de l'éco-affichage

Si le portable reste ouvert pendant une certaine durée, l'écran s'éteint automatiquement. Cela permet de prolonger la durée de vie de la batterie.

Vous pouvez régler la durée d'activation de l'éco-affichage entre 2 et 20 minutes.

### Conseil

- *Le délai d'activation par défaut de la fonction Eco-affichage de ce portable est fixé à 10 minutes.*
1. Exécutez les étapes 1 à 4 de la section "Pour utiliser l'animation ou les photos intégrées de l'affichage principal", page 136.
  2. Appuyez sur  ou sur  pour sélectionner "Eco-Affichage", puis sur  pour valider la sélection.
  3. Utilisez les touches numériques pour entrer un nombre à deux chiffres (de 02 à 20 minutes) correspondant au délai d'activation de la fonction Eco-affichage, puis appuyez sur .

### Remarque







- *La fonction Eco-affichage est désactivée pendant les appels, lors de l'utilisation du service WAP ou encore en cas d'activation d'une application.*

### Pour annuler la fonction Eco-affichage

La fonction Eco-affichage reste activée jusqu'à ce que vous appuyiez sur une touche ou en cas de réception de notification. La première pression sur une touche annule l'économiseur d'affichage. Vous devez appuyer sur une autre touche pour entrer une valeur numérique ou alphabétique.

### Configuration du message d'accueil

Vous pouvez définir le message qui s'affiche lorsque vous allumez votre portable.

1. Exécutez les étapes 1 à 4 de la section "Pour utiliser l'animation ou les photos intégrées de l'affichage principal", page 136.
2. Appuyez sur  ou sur  pour sélectionner "Message d'accueil", puis sur  pour valider la sélection.
3. Appuyez sur  ou sur  pour sélectionner "Oui", puis sur .
4. Entrez le message, puis appuyez sur .  
La taille maximale d'un message est de 16 caractères. Pour en savoir plus sur la saisie de caractères, veuillez consulter la section "Saisie de caractères", page 29.

### Conseil













- *Pour annuler la définition d'un message d'accueil, choisissez "Non" à l'étape 3.*

## Affectation de photos

Il est possible d'afficher des photos lors de la mise sous ou hors tension du portable, lorsque vous recevez un appel ou lorsque l'alarme est émise.

Vous pouvez utiliser des photos prises avec une caméra photo ou téléchargées à partir d'un site WAP.

















### Pour configurer des photos intégrées

1. Exécutez les étapes 1 à 4 de la section "Pour utiliser l'animation ou les photos intégrées de l'affichage principal", page 136.
2. Appuyez sur  ou sur  pour sélectionner "Affecter photos", puis sur  pour valider la sélection.
3. Appuyez sur  ou sur  pour sélectionner l'affichage auquel vous souhaitez affecter la photo, puis sur  pour valider la sélection.
4. Appuyez sur  ou sur  pour sélectionner "Animation 1" ou "Animation 2", puis sur  [Afficher].  
Si vous avez sélectionné "Entrant" ou "Alarme" à l'étape 3, appuyez sur  ou sur  pour sélectionner "Motif 1" ou "Motif 2", puis sur  [Afficher].  
L'animation ou la photo sélectionnée est affichée.
5. Appuyez sur  pour définir le paramètre.

### Conseil

- Pour annuler le paramètre de photo, sélectionnez "Défaut", puis appuyez sur  à l'étape 4.

### Pour configurer Mes photos

1. Exécutez les étapes 1 à 4 de la section "Pour utiliser l'animation ou les photos intégrées de l'affichage principal", page 136.
2. Appuyez sur  ou sur  pour sélectionner "Affecter photos", puis sur  pour valider la sélection.
3. Appuyez sur  ou sur  pour sélectionner l'affichage auquel vous souhaitez affecter la photo, puis sur  pour valider la sélection.
4. Appuyez sur  ou sur  pour sélectionner "Mes photos", puis sur  pour valider la sélection.  
Les noms de fichier des images stockées dans Photos enregistrées s'affichent.
5. Appuyez sur  ou sur  pour sélectionner la photo, puis sur  pour valider la sélection.  
La photo sélectionnée s'affiche.
6. Appuyez sur , ,  ou  pour spécifier la zone que vous souhaitez afficher, puis sur .

### Remarque



















- Certaines photos ne peuvent pas être utilisées à cause de leurs types d'image et de données.

### Configuration de l'affichage externe (M 9-1-3)

Vous pouvez modifier les paramètres de l'affichage externe.

#### Pour activer ou désactiver l'affichage externe

Vous pouvez activer ou désactiver l'affichage externe lorsque le portable est fermé.























1. Appuyez sur  pour afficher le menu principal.
2. Appuyez sur , ,  ou  pour sélectionner "Paramètres", puis sur  pour valider la sélection.
3. Appuyez sur  ou sur  pour sélectionner "Paramètres du téléphone", puis sur  pour valider la sélection.
4. Appuyez sur  ou sur  pour sélectionner "Affichage externe", puis sur  pour valider la sélection.
5. Appuyez sur  ou sur  pour sélectionner "Affichage activé/désactivé", puis sur  pour valider la sélection.
6. Appuyez sur  ou sur  pour sélectionner "Oui" afin d'activer l'affichage externe ou "Non" afin de le désactiver, puis sur  pour valider la sélection.

### Papier peint pour l'affichage externe

Une animation et 3 photos sont disponibles pour l'écran de veille de l'affichage externe.

Il est possible d'utiliser comme papier peint les photos prises avec la caméra photo ou les images téléchargées à partir d'un site WAP.

#### Pour utiliser l'animation ou les photos intégrées de l'affichage externe

1. Appuyez sur  pour afficher le menu principal.
2. Appuyez sur , ,  ou  pour sélectionner "Paramètres", puis sur  pour valider la sélection.
3. Appuyez sur  ou sur  pour sélectionner "Paramètres du téléphone", puis sur  pour valider la sélection.
4. Appuyez sur  ou sur  pour sélectionner "Affichage externe", puis sur  pour valider la sélection.
5. Appuyez sur  ou sur  pour sélectionner "Papier peint", puis sur  pour valider la sélection.
6. Appuyez sur  ou sur  pour sélectionner "Images prédéfinies", puis sur  pour valider la sélection.
7. Appuyez sur  ou sur  pour sélectionner l'animation ou la photo souhaitée, puis sur  [Afficher].  
L'animation ou la photo sélectionnée est affichée.
8. Appuyez sur  pour définir le paramètre.  
L'animation ou la photo sélectionnée est définie.











### **Remarque**

- *Même si vous choisissez une animation, l'écran de veille affiche une photo statique lorsque le téléphone est inutilisé pendant environ 2 minutes.*
- *Lorsqu'une animation est définie comme papier peint de l'affichage externe, la batterie consomme beaucoup d'énergie et la durée de veille risque d'être raccourcie. Pour augmenter la durée de vie de la batterie, définissez une image fixe comme papier peint de l'affichage externe ou désactivez ce papier peint.*

### **Conseil**

- *Pour annuler la définition d'un papier peint, choisissez "Non" à l'étape 6.*

### **Pour configurer Mes photos pour l'affichage externe**

1. Exécutez les étapes 1 à 5 de la section "Pour utiliser l'animation ou les photos intégrées de l'affichage externe", page 141.
2. Appuyez sur  ou sur  pour sélectionner "Mes photos", puis sur  pour valider la sélection. Les noms de fichier des images stockées dans Photos enregistrées s'affichent.
3. Appuyez sur  ou sur  pour sélectionner la photo, puis sur  pour valider la sélection. La photo sélectionnée s'affiche.
4. Appuyez sur , ,  ou  pour spécifier la zone que vous souhaitez afficher, puis sur . La photo sélectionnée est définie.







### **Remarque**

- *Certaines photos ne peuvent pas être utilisées à cause de leurs types d'image et de données.*

## Pour activer ou désactiver le rétro-éclairage de l'affichage externe

Vous pouvez activer ou désactiver la fonction de rétro-éclairage de l'affichage externe lorsque le téléphone est fermé.

Vous pouvez également modifier ou définir la durée du rétro-éclairage de l'affichage externe.







1. Exécutez les étapes 1 à 4 de la section "Pour activer ou désactiver l'affichage externe", page 141.
2. Appuyez sur  ou sur  pour sélectionner "Rétro-éclairage", puis sur  pour valider la sélection.
3. Appuyez sur  ou sur  pour sélectionner "Oui" afin d'activer le rétro-éclairage ou "Non" afin de le désactiver, puis sur  pour valider la sélection.

Si vous avez choisi "Oui" à l'étape 3 :

4. Spécifiez la durée du rétro-éclairage en entrant 2 chiffres, puis appuyez sur .

## Pour régler le contraste de l'affichage externe







Il est parfois nécessaire de régler le contraste de l'affichage externe pour l'adapter aux conditions d'éclairage.

1. Exécutez les étapes 1 à 4 de la section "Pour activer ou désactiver l'affichage externe", page 141.
2. Appuyez sur  ou sur  pour sélectionner "Contraste de l'affichage", puis sur  pour valider la sélection.
3. Appuyez sur  (Faible) ou  (Elevé) pour régler le contraste afin d'optimiser la lisibilité de l'écran. Le contraste de l'affichage offre 9 niveaux de réglage.
4. Appuyez sur .



### Pour configurer l'indication d'appel

Des illustrations peuvent apparaître sur l'affichage externe lorsque vous recevez un appel.







1. Exécutez les étapes 1 à 4 de la section "Pour activer ou désactiver l'affichage externe", page 141.
2. Appuyez sur  ou sur  pour sélectionner "Indication appel", puis sur  pour valider la sélection.
3. Appuyez sur  ou sur  pour sélectionner l'une des illustrations de "Illustration 1" à "Illustration 4", puis sur  pour valider la sélection.

#### Conseil

- Vous pouvez afficher un aperçu de l'illustration sélectionnée en appuyant sur  [Afficher].

### Pour afficher l'horloge sur l'affichage externe

Vous pouvez configurer l'horloge numérique/analogique de manière à ce qu'elle apparaisse sur l'affichage externe.







1. Exécutez les étapes 1 à 4 de la section "Pour activer ou désactiver l'affichage externe", page 141.
2. Appuyez sur  ou sur  pour sélectionner "Affichage horloge", puis sur  pour valider la sélection.
3. Appuyez sur  ou sur  pour sélectionner "Horl. numérique 1" à "Horl. numérique 3" ou "Horl. analog 1" à "Horl. analog 3", puis sur  pour valider la sélection.

#### Conseil

- Vous pouvez afficher un aperçu de l'horloge sélectionnée en appuyant sur  [Afficher].
- Pour annuler l'affichage de l'horloge, choisissez "Non" à l'étape 3.
- Lorsque le papier peint est configuré, l'aiguille des heures et l'aiguille des minutes de l'horloge analogique sont toutes deux affichées sur le papier peint et l'image numérique n'est pas affichée.







### Pour afficher les icônes sur l'affichage externe

Vous pouvez configurer les icônes pour qu'elles apparaissent sur l'affichage externe.

1. Exécutez les étapes 1 à 4 de la section "Pour activer ou désactiver l'affichage externe", page 141.
2. Appuyez sur  ou sur  pour sélectionner une horloge dans "Affichage icône", puis sur  pour valider la sélection.
3. Appuyez sur  ou sur  pour sélectionner "Oui" afin d'activer l'affichage de l'icône ou "Non" afin de le désactiver, puis sur  pour valider la sélection.

## Réinitialisation des paramètres du portable (M 9-1-4)

Vous pouvez restaurer les paramètres par défaut du portable.

1. Exécutez les étapes 1 à 3 de la section "Modification de la langue", page 136.
2. Appuyez sur  ou sur  pour sélectionner "Définir par défaut", puis sur  pour valider la sélection.
3. Entrez votre code téléphone, puis appuyez sur .
4. Appuyez sur  [Oui].  
Pour annuler la réinitialisation, appuyez sur  [Non] à l'étape 4.

### Remarque

















- Si vous entrez un code téléphone incorrect à l'étape 3, l'opération est annulée.

## Paramètres d'appel (M 9-2)

Vous pouvez définir différents types de fonctions et de services.

### Appel en instance (M 9-2-1)

Pour pouvoir recevoir un appel pendant qu'un autre est en cours, vous devez activer le service d'appel en instance.

1. Appuyez sur  pour afficher le menu principal.
2. Appuyez sur , ,  ou  pour sélectionner "Paramètres", puis sur  pour valider la sélection.
3. Appuyez sur  ou sur  pour sélectionner "Paramètres d'appel", puis sur  pour valider la sélection.
4. Appuyez sur  ou sur  pour sélectionner "Appel en instance", puis sur  pour valider la sélection.
5. Appuyez sur  ou sur  pour sélectionner "Oui" afin d'activer le service d'appel en instance ou "Non" afin de le désactiver, puis sur  pour valider la sélection.
6. Appuyez sur .

### Remarque

- Le service d'appel en instance n'est pas disponible sur tous les réseaux de téléphonie mobile. Pour plus d'informations, contactez votre opérateur réseau.

Pour vérifier l'état du service d'appel en instance

1. Exécutez les étapes 1 à 4 de la section "Appel en instance", page 145.
2. Appuyez sur ▲ ou sur ▼ pour sélectionner "État", puis sur ● pour valider la sélection.  
Vous pouvez maintenant vérifier l'état du service d'appel en instance.
3. Appuyez sur [Retour].

### Affichage de la durée des appels (M 9-2-2)

1. Exécutez les étapes 1 à 3 de la section "Appel en instance", page 145.
2. Appuyez sur ▲ ou sur ▼ pour sélectionner "Aff. durée appel", puis sur ● pour valider la sélection.
3. Appuyez sur ▲ ou sur ▼ pour sélectionner "Oui" ou "Non", puis sur ● pour valider la sélection.

### Présentation de votre numéro de téléphone (M 9-2-3)

Ce paramètre vous permet de définir si vous souhaitez ou non montrer votre numéro de téléphone à la personne que vous appelez.

Certains réseaux ne prennent pas en charge cette fonction. Pour savoir si vous avez accès à ce service, veuillez contacter votre fournisseur d'accès.

1. Exécutez les étapes 1 à 3 de la section "Appel en instance", page 145.
2. Appuyez sur ▲ ou sur ▼ pour sélectionner "Présenter mon numéro", puis sur ● pour valider la sélection.

3. Appuyez sur ▲ ou sur ▼ pour sélectionner "Oui" afin de montrer votre numéro de téléphone ou "Non" afin de le cacher, puis sur ● pour valider la sélection.

Pour vérifier l'état du service d'affichage du numéro

1. Exécutez les étapes 1 à 2 de la section "Affichage de votre numéro de téléphone".
2. Appuyez sur ▲ ou sur ▼ pour sélectionner "État", puis sur ● pour valider la sélection.  
Vous pouvez maintenant vérifier l'état de "Présenter mon numéro".
3. Appuyez sur ●.







### Réglage du volume de l'écouteur (M 9-2-4)

Vous pouvez régler le volume de l'écouteur.

1. Exécutez les étapes 1 à 3 de la section "Appel en instance", page 145.
2. Appuyez sur ▲ ou sur ▼ pour sélectionner "Volume écouteur", puis sur ● pour valider la sélection.
3. Appuyez sur ▲ pour augmenter le volume de l'écouteur ou sur ▼ pour le baisser, puis sur ●.

### Appel image (M 9-2-5)

L'image associée à l'appelant dans la liste de contacts s'affiche lorsque vous recevez un appel.







1. Exécutez les étapes 1 à 3 de la section "Appel en instance", page 145.
2. Appuyez sur  ou sur  pour sélectionner "Appel image", puis sur  pour valider la sélection.
3. Appuyez sur  ou sur  pour sélectionner "Oui" ou "Non", puis sur  pour valider la sélection.

### Rappel automatique (M 9-2-6)

Pour en savoir plus sur cette fonction, veuillez consulter la section "Renumérotation automatique", page 22 .







### Test minute (M 9-2-7)

La fonction Test minute vous informe sur la durée de votre conversation en émettant un son toutes les minutes.

1. Exécutez les étapes 1 à 3 de la section "Appel en instance", page 145.
2. Appuyez sur  ou sur  pour sélectionner "Test minute", puis sur  pour valider la sélection.
3. Appuyez sur  ou sur  pour sélectionner "Oui" ou "Non", puis sur  pour valider la sélection.

### Réinitialisation des paramètres d'appel (M 9-2-8)

Vous pouvez rétablir les paramètres par défaut des appels.

1. Exécutez les étapes 1 à 3 de la section "Appel en instance", page 145.
2. Appuyez sur  ou sur  pour sélectionner "Définir par défaut", puis sur  pour valider la sélection.
3. Entrez votre code téléphone, puis appuyez sur .
4. Appuyez sur  [Oui].  
Pour annuler la réinitialisation, appuyez sur  [Non] à l'étape 4.













#### Remarque

- Si vous entrez un code téléphone incorrect à l'étape 3, l'opération est annulée et l'écran revient à l'étape 3 de la section "Appel en instance", page 145.



## Renvois (M 9-3)









Ce service permet de transférer des appels entrants vers la boîte vocale ou vers un autre numéro lorsque vous ne pouvez pas répondre à un appel.

### Renvoi d'appels

1. Appuyez sur  pour afficher le menu principal.
2. Appuyez sur , ,  ou  pour sélectionner "Paramètres", puis sur  pour valider la sélection.
3. Appuyez sur  ou sur  pour sélectionner "Renvois", puis sur  pour valider la sélection.
4. Appuyez sur  ou sur  pour sélectionner l'une des options de renvoi, puis sur  pour valider la sélection.

Les options de renvoi disponibles sont les suivantes :

- "Tous les appels": renvoie tous les appels vocaux sans émettre de sonnerie.
  - "Quand occupé": renvoie les appels entrants lorsque vous êtes déjà en cours d'appel.
  - "Pas de réponse": renvoie les appels entrants si vous ne répondez pas à un appel dans un délai spécifique.
  - "Introuvable": renvoie les appels entrants lorsque votre téléphone est hors-réseau ou éteint.
5. Appuyez sur  ou sur  pour sélectionner "Oui", puis sur  pour valider la sélection.

6. Pour renvoyer des appels vers un numéro enregistré dans la liste de contacts, recherchez l'entrée de liste correspondante. Appuyez sur  ou  pour afficher Liste de contacts, puis sur  ou  pour sélectionner le nom souhaité. Appuyez ensuite sur . Pour en savoir plus sur la recherche d'entrées dans la liste de contacts, veuillez consulter la section "Recherche d'un nom et d'un numéro", page 40.
7. Si vous souhaitez renvoyer des appels vers un numéro que vous pouvez entrer manuellement, composez ce numéro.
8. Appuyez sur .  
Si vous sélectionnez "Pas de réponse" à l'étape 4 :
9. Appuyez sur  ou sur  pour sélectionner l'une des 6 périodes disponibles (05 à 30 secondes), puis sur  pour valider la sélection.

### Remarque

- *Lorsqu'un renvoi est défini sur "Tous les appels", "☎" apparaît sur l'écran de veille.*

### Conseil

- *Si vous sélectionnez "Par service" à l'étape 5, l'option sélectionnée à l'étape 4 vous propose alors une série d'autres options.*

### Contrôle de l'état du renvoi

1. Exécutez les étapes 1 à 3 de la section "Renvoi d'appels", page 148.
2. Appuyez sur ▲ ou sur ▼ pour sélectionner l'option de renvoi que vous souhaitez vérifier, puis sur ● pour valider la sélection.
3. Appuyez sur ▲ ou sur ▼ pour sélectionner "État", puis sur ● pour valider la sélection.  
Vous pouvez maintenant contrôler l'état de l'option de renvoi que vous avez choisie.
4. Lorsque vous avez terminé, appuyez sur [Retour].

### Annulation de tous les paramètres de renvoi

1. Exécutez les étapes 1 à 3 de la section "Renvoi d'appels", page 148.
2. Appuyez sur ▲ ou sur ▼ pour sélectionner "Annuler tout", puis sur ● pour valider la sélection.
3. Appuyez sur [Oui].  
Pour annuler la réinitialisation, appuyez sur [Non] à l'étape 3.













4. Appuyez sur ●.  
Tous les paramètres de renvoi sont annulés.

### Pour annuler les paramètres de renvoi séparément

1. Exécutez les étapes 1 à 3 de la section "Renvoi d'appels", page 148.
2. Appuyez sur ▲ ou sur ▼ pour sélectionner l'option de renvoi que vous souhaitez annuler, puis sur ● pour valider la sélection.
3. Appuyez sur ▲ ou sur ▼ pour sélectionner "Non", puis sur ● pour valider la sélection.
4. Appuyez sur ●.  
L'option de renvoi sélectionnée est annulée.

## Date et heure (M 9-4)







L'heure et la date doivent être définies pour que les différentes fonctions du portable associées à l'heure fonctionnent correctement.

1. Appuyez sur  pour afficher le menu principal.
2. Appuyez sur , ,  ou  pour sélectionner "Paramètres", puis sur  pour valider la sélection.
3. Appuyez sur  ou sur  pour sélectionner "Date et heure", puis sur  pour valider la sélection.
4. Appuyez sur  ou sur  pour sélectionner "Définir date/heure", puis sur  pour valider la sélection.
5. Entrez le jour, le mois, l'année et l'heure à l'aide des touches numériques, puis appuyez sur .

Lorsque vous entrez l'heure au format 12 heures, appuyez sur  pour basculer entre am et pm.

L'ordre d'affichage de la date et de l'heure dépend du paramètre de format. Veuillez consulter la section "Pour sélectionner le format de date".









### Pour sélectionner le format de l'heure

1. Exécutez les étapes 1 à 3 de la section "Date et heure".
2. Appuyez sur  ou sur  pour sélectionner "Paramètres d'horloge", puis sur  pour valider la sélection.
3. Appuyez sur  ou sur  pour sélectionner "Format horaire", puis sur  pour valider la sélection.











4. Appuyez sur  ou sur  pour sélectionner "12 heures" ou "24 heures", puis sur  pour valider la sélection.

### Pour sélectionner le format de date

Vous pouvez choisir le format de date "Jour.Mois.Année", "Mois-Jour-Année" ou "Année/Mois/Jour".

1. Exécutez les étapes 1 à 3 de la section "Date et heure".
2. Appuyez sur  ou sur  pour sélectionner "Paramètres d'horloge", puis sur  pour valider la sélection.
3. Appuyez sur  ou sur  pour sélectionner "Format de date", puis sur  pour valider la sélection.
4. Appuyez sur  ou sur  pour sélectionner "J.M.A", "M-J-A" ou "A/M/J", puis sur  pour valider la sélection.

### Pour définir l'affichage de l'horloge









1. Exécutez les étapes 1 à 3 de la section "Date et heure".
2. Appuyez sur  ou sur  pour sélectionner "Paramètres d'horloge", puis sur  pour valider la sélection.
3. Appuyez sur  ou sur  pour sélectionner "Format affichage", puis sur  pour valider la sélection.
4. Appuyez sur  ou sur  pour sélectionner "Heure seulement", "Date seulement" ou "Date et heure", puis sur  pour valider la sélection.  
Pour désactiver l'affichage de l'horloge, sélectionnez "Non" à l'étape 4, puis appuyez sur .

### Remarque









- *Le paramètre ci-dessus n'est valable que pour l'horloge de l'affichage externe.*

### Pour définir l'heure d'été









Il est possible de passer à l'heure d'été sans avoir à modifier l'heure de l'horloge.

1. Exécutez les étapes 1 à 3 de la section "Date et heure", page 150.
2. Appuyez sur  ou sur  pour sélectionner "Paramètres d'horloge", puis sur  pour valider la sélection.
3. Appuyez sur  ou sur  pour sélectionner "Heure d'été", puis sur  pour valider la sélection.
4. Appuyez sur  ou sur  pour sélectionner "Oui", puis sur  pour valider la sélection.

### Pour configurer le fuseau horaire

1. Exécutez les étapes 1 à 3 de la section "Date et heure", page 150.
2. Appuyez sur  ou sur  pour sélectionner "Définir fuseau horaire", puis sur  pour valider la sélection.
3. Appuyez sur  ou sur  pour sélectionner "Changer de fuseau", puis sur  pour valider la sélection.
4. Appuyez sur  ou sur  pour définir la ville de résidence, puis sur .

### Pour personnaliser le fuseau horaire

1. Exécutez les étapes 1 à 3 de la section "Date et heure", page 150.
2. Appuyez sur  ou sur  pour sélectionner "Définir fuseau horaire", puis sur  pour valider la sélection.
3. Appuyez sur  ou sur  pour sélectionner "Définir fuseau perso.", puis sur  pour valider la sélection.
4. Entrez l'heure en utilisant les touches numériques, puis appuyez sur . Appuyez sur  pour passer de - à +.

















## Paramètres de réseau (M 9-5)

### Sélection automatique d'un réseau (M 9-5-1)







Chaque fois que vous allumez le portable, celui-ci essaie de se connecter au réseau préféré.

Si votre portable n'est pas connecté au réseau, vous pouvez exécuter immédiatement l'opération suivante pour établir la connexion réseau préférée.









1. Appuyez sur  pour afficher le menu principal.
2. Appuyez sur , ,  ou  pour sélectionner "Paramètres", puis sur  pour valider la sélection.
3. Appuyez sur  ou sur  pour sélectionner "Paramètres réseau", puis sur  pour valider la sélection.
4. Appuyez sur  ou sur  pour sélectionner "Choisir réseau", puis sur  pour valider la sélection.
5. Appuyez sur  ou sur  pour sélectionner "Automatique", puis sur  pour valider la sélection.

### Pour changer de réseau manuellement

Exécutez l'opération suivante pour établir la connexion avec un réseau qui n'est pas le réseau préféré.

1. Exécutez les étapes 1 à 4 de la section "Sélection automatique d'un réseau".
2. Appuyez sur  ou sur  pour sélectionner "Manuel", puis sur  pour valider la sélection.
3. Appuyez sur  ou sur  pour sélectionner le réseau dans la liste, puis sur  pour valider la sélection.

### Ajout d'un réseau

1. Exécutez les étapes 1 à 4 de la section "Sélection automatique d'un réseau".
2. Appuyez sur  ou sur  pour sélectionner "Ajouter nouv. réseau", puis sur  pour valider la sélection.
3. Appuyez sur  ou sur  pour sélectionner "Ajouter", puis sur  pour valider la sélection.
4. Entrez votre code pays.
5. Appuyez sur .
6. Entrez le code réseau.
7. Appuyez sur .
8. Entrez un nouveau nom de réseau.
9. Appuyez sur .

## Modification de la liste préférée

Pour modifier la position d'un réseau dans la liste préférée

1. Exécutez les étapes 1 à 4 de la section "Sélection automatique d'un réseau", page 152.
2. Appuyez sur ▲ ou sur ▼ pour sélectionner "Définir favoris", puis sur ● pour valider la sélection.
3. Appuyez sur ▲ ou sur ▼ pour sélectionner le nom du réseau dont vous souhaitez changer la position dans la liste, puis sur ● pour valider la sélection.
4. Appuyez sur ▲ ou sur ▼ pour sélectionner "Insérer" ou "Ajouter en fin", puis sur ● pour valider la sélection.

Pour supprimer un réseau de la liste préférée

1. Exécutez les étapes 1 à 3 de la section "Pour modifier la position d'un réseau dans la liste préférée".
2. Appuyez sur ▲ ou sur ▼ pour sélectionner "Supprimer", puis sur ● pour valider la sélection.

## Changement du mot de passe réseau (M 9-5-2)

1. Exécutez les étapes 1 à 3 de la section "Sélection automatique d'un réseau", page 152.
2. Appuyez sur ▲ ou sur ▼ pour sélectionner "Changer mot de passe", puis sur ● pour valider la sélection.
3. Entrez l'ancien mot de passe, puis appuyez sur ●.
4. Entrez un nouveau mot de passe, puis appuyez sur ●.
5. Entrez une deuxième fois le nouveau mot de passe, puis appuyez sur ●.  
Si vous entrez un mot de passe incorrect à l'étape 5, l'écran revient à l'étape 2 et vous êtes invité à recommencer.
6. Appuyez sur ●.

## Sélection d'une zone applicable (M 9-5-3)

Votre téléphone essaie de sélectionner automatiquement une zone applicable au démarrage. Vous pouvez également la sélectionner selon la région.

Pour l'Amérique :













1. Exécutez les étapes 1 à 3 de la section "Sélection automatique d'un réseau", page 152.
2. Appuyez sur ▲ ou sur ▼ pour sélectionner "Choisir zone", puis sur ● pour valider la sélection.
3. Appuyez sur ▲ ou sur ▼ pour sélectionner "Amérique", puis sur ● pour valider la sélection.  
Pour d'autres pays, sélectionnez "Europe, Asie, etc.", puis appuyez sur ● pour valider la sélection.

















## Paramètres Internet (M 9-6)

















### Paramètres WAP/MMS















Les paramètres WAP et MMS permettent d'effectuer les réglages suivants. Normalement, vous ne devriez pas avoir besoin de modifier ces paramètres.









#### Paramètres WAP (M 9-6-1)

Option	Description	Fonctionnement
Nom de profil*	Nom de profil WAP (nom unique)	Appuyez sur  ou sur  pour sélectionner "Nom de profil", puis sur  pour valider la sélection. Entrez le mot de passe et appuyez sur  .
Adresse IP*	Adresse IP	Appuyez sur  ou sur  pour sélectionner "Adresse IP", puis sur  pour valider la sélection. Entrez l'adresse IP pour WAP et appuyez sur  .
Page d'accueil	Page d'accueil	Appuyez sur  ou sur  pour sélectionner "Page d'accueil", puis sur  pour valider la sélection. Si nécessaire, entrez l'URL de la page d'accueil et appuyez sur  .

Option	Description	Fonctionnement
Numéro du port*	Option de sécurité	Appuyez sur  ou sur  pour sélectionner "Numéro du port", puis sur  pour valider la sélection. Entrez le numéro de port (1024-65535) et appuyez sur  .
Message circuit	Message circuit	Appuyez sur  ou sur  pour sélectionner "Message circuit", puis sur  pour valider la sélection. Appuyez sur  ou sur  pour sélectionner "Activer", ou "Désactiver" puis sur  pour valider la sélection.
Type de connexion	Type de connexion support	Appuyez sur  ou sur  pour sélectionner "Type de connexion", puis sur  pour valider la sélection. Appuyez sur  ou sur  pour sélectionner "GPRS sinon CSD", "GPRS" ou "CSD" et appuyez sur  pour valider la sélection.













Option	Description	Fonctionnement
Paramètres GPRS (si "GPRS sinon CSD" ou "GPRS" est sélectionné comme type de connexion, ces paramètres devraient être configurés)		
APN*	Nom du point d'accès	Appuyez sur  ou sur  pour sélectionner "APN", puis sur  pour valider la sélection. Entrez le nom du point d'accès, puis appuyez sur  .
Nom d'utilisateur	Nom d'utilisateur	Appuyez sur  ou sur  pour sélectionner "Nom d'utilisateur", puis sur  pour valider la sélection. Entrez le nom d'utilisateur, puis appuyez sur  .
Mot de passe	Mot de passe	Appuyez sur  ou sur  pour sélectionner "Mot de passe", puis sur  pour valider la sélection. Entrez le mot de passe et appuyez sur  .
Tentative de la connexion	Tentative de la connexion	Appuyez sur  ou sur  pour sélectionner "Tentative de la connexion", puis sur  pour valider la sélection. Entrez la durée en secondes (0 à 99999) et appuyez sur  .

Option	Description	Fonctionnement
Paramètres CSD (si "GPRS sinon CSD" ou "CSD" est sélectionné comme type de connexion, ces paramètres devraient être configurés)		
No téléphone*	Numéro de point d'accès	Appuyez sur  ou sur  pour sélectionner "No téléphone", puis sur  pour valider la sélection. Entrez le numéro du point d'accès, puis appuyez sur  .
Type de ligne	RNIS ou Analogique	Appuyez sur  ou sur  pour sélectionner "Type de ligne", puis sur  pour valider la sélection. Appuyez sur  ou sur  pour sélectionner "RNIS" ou "Analogique", puis sur  pour valider la sélection.
Nom d'utilisateur	Nom d'utilisateur	Appuyez sur  ou sur  pour sélectionner "Nom d'utilisateur", puis sur  pour valider la sélection. Entrez le nom d'utilisateur, puis appuyez sur  .

Option	Description	Fonctionnement
Mot de passe	Mot de passe	Appuyez sur  ou sur  pour sélectionner "Mot de passe", puis sur  pour valider la sélection. Entrez le mot de passe et appuyez sur  .
Tentative de la connexion	Tentative de connexion	Appuyez sur  ou sur  pour sélectionner "Tentative de la connexion", puis sur  pour valider la sélection. Entrez la durée en secondes (0 à 99999) et appuyez sur  .

\* : Option à définir comme obligatoire.

#### Paramètres MMS (M 9-6-2)

Option	Description	Fonctionnement
Nom de profil*	Nom de profil MMS (nom unique)	Appuyez sur  ou sur  pour sélectionner "Nom de profil", puis sur  pour valider la sélection. Entrez le mot de passe et appuyez sur  .
Adresse IP*	Adresse IP	Appuyez sur  ou sur  pour sélectionner "Adresse IP", puis sur  pour valider la sélection. Entrez l'adresse IP pour MMS et appuyez sur  .
URL serveur relais*	Serveur relais MMS	Appuyez sur  ou sur  pour sélectionner "URL serveur relais", puis sur  pour valider la sélection. Entrez l'URL du serveur relais et appuyez sur  .

Option	Description	Fonctionnement
Numéro du port*	Option de sécurité	Appuyez sur ▲ ou sur ▼ pour sélectionner "Numéro du port", puis sur ● pour valider la sélection. Entrez le numéro de port (1024-65535) et appuyez sur ●.
Type de connexion	Type de connexion support	Appuyez sur ▲ ou sur ▼ pour sélectionner "Type de connexion", puis sur ● pour valider la sélection. Appuyez sur ▲ ou sur ▼ pour sélectionner "GPRS sinon CSD", "GPRS" ou "CSD" et appuyez sur ● pour valider la sélection.
Paramètres GPRS (si "GPRS sinon CSD" ou "GPRS" est sélectionné comme type de connexion, ces paramètres devraient être configurés)		
APN*	Nom du point d'accès	Appuyez sur ▲ ou sur ▼ pour sélectionner "APN", puis sur ● pour valider la sélection. Entrez le nom du point d'accès, puis appuyez sur ●.

Option	Description	Fonctionnement
Nom d'utilisateur	Nom d'utilisateur	Appuyez sur ▲ ou sur ▼ pour sélectionner "Nom d'utilisateur", puis sur ● pour valider la sélection. Entrez le nom d'utilisateur, puis appuyez sur ●.
Mot de passe	Mot de passe	Appuyez sur ▲ ou sur ▼ pour sélectionner "Mot de passe", puis sur ● pour valider la sélection. Entrez le mot de passe et appuyez sur ●.
Tentative de la connexion	Tentative de connexion	Appuyez sur ▲ ou sur ▼ pour sélectionner "Tentative de la connexion", puis sur ● pour valider la sélection. Entrez la durée en secondes (0 à 99999) et appuyez sur ●.
Paramètres CSD (si "GPRS sinon CSD" ou "CSD" est sélectionné comme type de connexion, ces paramètres devraient être configurés)		
No téléphone	Numéro de point d'accès	Appuyez sur ▲ ou sur ▼ pour sélectionner "No téléphone", puis sur ● pour valider la sélection. Entrez le numéro du point d'accès, puis appuyez sur ●.























Option	Description	Fonctionnement
Type de ligne	RNIS ou Analogique	Appuyez sur ▲ ou sur ▼ pour sélectionner "Type de ligne", puis sur ● pour valider la sélection. Appuyez sur ▲ ou sur ▼ pour sélectionner "RNIS" ou "Analogique", puis sur ● pour valider la sélection.
Nom d'utilisateur	Nom d'utilisateur	Appuyez sur ▲ ou sur ▼ pour sélectionner "Nom d'utilisateur", puis sur ● pour valider la sélection. Entrez le nom d'utilisateur, puis appuyez sur ●.
Mot de passe	Mot de passe	Appuyez sur ▲ ou sur ▼ pour sélectionner "Mot de passe", puis sur ● pour valider la sélection. Entrez le mot de passe et appuyez sur ●.

Option	Description	Fonctionnement
Tentative de la connexion	Tentative de connexion	Appuyez sur ▲ ou sur ▼ pour sélectionner "Tentative de la connexion", puis sur ● pour valider la sélection. Entrez la durée en secondes (0 à 99999) et appuyez sur ●.



\* : Option à définir comme obligatoire.

## Pour configurer vos informations de compte

Ces informations doivent être communiquées par votre fournisseur d'accès Internet.

1. Appuyez sur  pour afficher le menu principal.
2. Appuyez sur , ,  ou  pour sélectionner "Paramètres", puis sur  pour valider la sélection.
3. Appuyez sur  ou sur  pour sélectionner "Paramètres Internet", puis sur  pour valider la sélection.
4. Appuyez sur  ou sur  pour sélectionner "Paramètres WAP" ou "Paramètres MMS", puis sur  pour valider la sélection.
5. Appuyez sur  ou sur  pour sélectionner le nom du profil que vous souhaitez modifier, puis sur  [Options].
6. Appuyez sur  ou sur  pour sélectionner "Modifier", puis sur  ou sur  [Choisir] pour valider la sélection.
7. Appuyez sur  ou sur  pour sélectionner l'élément que vous souhaitez modifier, puis sur  pour valider la sélection.
8. Modifiez chaque élément.
9. Lorsque vous avez terminé la modification, appuyez sur  [Enregistrer].













## Pour sélectionner un profil de connexion réseau

1. Exécutez les étapes 1 à 4 de la section "Pour configurer vos informations de compte".
2. Appuyez sur  ou sur  pour sélectionner le nom de profil que vous souhaitez utiliser, puis sur  pour valider la sélection.



## Infrarouge (M 9-7)

Vous pouvez utiliser le modem infrarouge intégré pour établir un contact entre votre portable et un PC doté d'un port infrarouge.

















1. Appuyez sur  pour afficher le menu principal.
2. Appuyez sur , ,  ou  pour sélectionner "Paramètres", puis sur  pour valider la sélection.
3. Appuyez sur  ou sur  pour sélectionner "Infrarouge", puis sur  pour valider la sélection.
4. Appuyez sur  ou sur  pour sélectionner "Oui", puis sur  pour valider la sélection.  
"☰" apparaît à l'écran.

Le paramètre infrarouge se désactive lorsqu'aucune donnée n'est transmise ou reçue par communication infrarouge.

## Sécurité (M 9-8)

### Activation et désactivation du code PIN (M 9-8-1)

Si le code PIN est activé, vous devez le saisir à chaque fois que vous allumez votre téléphone. Votre code PIN est stocké sur la carte SIM et devrait normalement vous avoir été communiqué à l'achat de la carte. Pour en savoir plus, contactez votre fournisseur d'accès.











1. Appuyez sur  pour afficher le menu principal.
2. Appuyez sur , ,  ou  pour sélectionner "Paramètres", puis sur  pour valider la sélection.
3. Appuyez sur  ou sur  pour sélectionner "Sécurité", puis sur  pour valider la sélection.
4. Appuyez sur  ou sur  pour sélectionner "Saisir Code PIN", puis sur  pour valider la sélection.
5. Appuyez sur  ou sur  pour sélectionner "Oui" ou "Non", puis sur  pour valider la sélection.
6. Entrez votre code PIN, puis appuyez sur .
7. Appuyez sur .

### Remarque

- Si vous entrez un code PIN incorrect trois fois à l'étape 6, la carte SIM sera bloquée. Pour la débloquer, contactez votre fournisseur d'accès ou le fabricant de la carte SIM.







## Changement de code PIN

Les informations suivantes vous permettent de changer le code PIN enregistré sur la carte SIM. Avant de changer le code PIN, sélectionnez "Oui" à l'étape 5 de la section "Activation et désactivation du code PIN", page 160.

1. Exécutez les étapes 1 à 3 de la section "Activation et désactivation du code PIN", page 160.
2. Appuyez sur  ou sur  pour sélectionner "Saisir Code PIN", puis sur  pour valider la sélection.
3. Appuyez sur  ou sur  pour sélectionner "Changer code PIN", puis sur  pour valider la sélection.
4. Entrez le code PIN actuel, puis appuyez sur .
5. Entrez un nouveau code PIN, puis appuyez sur .
6. Entrez à nouveau le code PIN, puis appuyez sur . Si vous entrez un code différent de celui entré à l'étape 6, l'écran revient à l'étape 5. Entrez à nouveau le bon code.
7. Appuyez sur .

## Verrouillage téléphone (M 9-8-2)





La fonction Verrouillage téléphone est une option de sécurité supplémentaire qui permet d'éviter l'usage non autorisé de votre portable ou l'utilisation de certaines fonctions. Par défaut, le code de verrouillage du portable est "0000".

1. Exécutez les étapes 1 à 3 de la section "Activation et désactivation du code PIN", page 160.
2. Appuyez sur  ou sur  pour sélectionner "Verrouillage du téléphone", puis sur  pour valider la sélection.
3. Appuyez sur  ou sur  pour sélectionner "Oui" ou "Non", puis sur  pour valider la sélection.
4. Entrez votre code téléphone, puis appuyez sur . Si vous entrez un code téléphone incorrect, l'écran s'efface et un message vous invite à entrer à nouveau le code.

### Pour changer le code du téléphone

Avant de changer le code du téléphone, sélectionnez "Oui" à l'étape 3 de la section "Verrouillage téléphone".







Par défaut, le code téléphone est "0000".

1. Exécutez les étapes 1 à 2 de la section "Verrouillage téléphone".
2. Appuyez sur  ou sur  pour sélectionner "Changer code", puis sur  pour valider la sélection.
3. Entrez l'ancien code téléphone, puis appuyez sur .
4. Entrez un nouveau code téléphone, puis appuyez sur .

- Entrez à nouveau le code téléphone, puis appuyez sur .  
Si vous entrez un code différent de celui entré à l'étape 5, l'écran revient à l'étape 4. Entrez à nouveau le bon code.















### Changement du code PIN2 (M 9-8-3)

Le code PIN2 sert à protéger certaines fonctions du téléphone telles que les numéros de liste restreinte et les limitations de coût d'appel. Le changement du code PIN2 est décrit ci-dessous.

- Exécutez les étapes 1 à 3 de la section "Activation et désactivation du code PIN", page 160.
- Appuyez sur  ou sur  pour sélectionner "Changer code PIN2", puis sur  pour valider la sélection.
- Entrez le code PIN2 actuel, puis appuyez sur .
- Entrez un nouveau code PIN2, puis appuyez sur .
- Entrez à nouveau le code PIN2, puis appuyez sur .  
Si vous entrez un code différent de celui entré à l'étape 5, l'écran revient à l'étape 4. Entrez à nouveau le bon code.
- Appuyez sur .



### Interdiction d'appel (M 9-8-4)

Cette fonction permet d'appliquer des restrictions aux appels entrants et sortants. Pour activer la fonction d'interdiction d'appel, vous devez disposer d'un mot de passe d'interdiction que votre fournisseur d'accès vous communiquera.



- Appuyez sur  pour afficher le menu principal.
- Appuyez sur , ,  ou  pour sélectionner "Paramètres", puis sur  pour valider la sélection.
- Appuyez sur  ou sur  pour sélectionner "Sécurité", puis sur  pour valider la sélection.
- Appuyez sur  ou sur  pour sélectionner "Interdiction d'appel", puis sur  pour valider la sélection.
- Appuyez sur  ou sur  pour sélectionner l'option d'interdiction d'appel, puis sur  pour valider la sélection.

Les fonctions d'interdiction d'appels disponibles sont :



- "Interdire appel int." : applique une restriction à tous les appels vers l'international.
- "Local et national seul." : limite tous les appels vers l'international, sauf vers votre pays.
- "Interdire app. entrants" : applique une restriction à tous les appels entrants.

- "Interdire app. Entrants int.": limite tous les appels entrants lorsque vous n'êtes pas dans la zone de couverture de votre opérateur de réseau enregistré.
  - "Interdire app. sortants": applique une restriction à tous les appels sortants, sauf aux appels d'urgence.
6. Appuyez sur  ou sur  pour sélectionner l'une des options d'interdiction d'appel, puis sur  pour valider la sélection.





Les options d'interdiction d'appel disponibles sont :

- "Tous les services" : applique une restriction à tous les services.
  - "Appels vocaux" : applique une restriction à tous les appels vocaux.
  - "Données" : applique une restriction à toutes les communications de données.
  - "Fax" : applique une restriction à toutes les communications de télécopie.
  - "Messages" : applique une restriction à tous les messages.
  - "Tout sauf messages" : applique une restriction à tous les services sauf aux messages.
7. Appuyez sur  ou sur  pour sélectionner "Oui", puis sur  pour valider la sélection.





Si vous sélectionnez "Non", l'option d'interdiction d'appel choisie est annulée.

8. Entrez le mot de passe réseau, puis appuyez sur  .  
Pour changer le mot de passe réseau, veuillez consulter la section "Changement du mot de passe réseau", page 153.
9. Appuyez sur  .  
La fonction d'interdiction d'appel sélectionnée est activée. Si vous entrez un mot de passe réseau incorrect, il s'efface. Entrez le bon mot de passe.







#### Pour vérifier l'état de l'interdiction d'appel

1. Exécutez les étapes 1 à 6 de la section "Interdiction d'appel", page 162.
2. Appuyez sur  ou sur  pour sélectionner "État", puis sur  pour valider la sélection.  
Vous pouvez maintenant vérifier l'état de l'option d'interdiction d'appel choisie.
3. Une fois la confirmation effectuée, appuyez sur  [Retour].

Pour annuler tous les paramètres d'interdiction d'appel

1. Exécutez les étapes 1 à 4 de la section "Interdiction d'appel", page 162.
2. Appuyez sur  ou sur  pour sélectionner "Annuler tout", puis sur  pour valider la sélection.
3. Entrez le mot de passe réseau, puis appuyez sur .
4. Appuyez sur .  
Tous les paramètres d'interdiction d'appel sont annulés.



















Pour annuler les paramètres d'interdiction d'appel séparément

1. Exécutez les étapes 1 à 5 de la section "Interdiction d'appel", page 162.
2. Appuyez sur  ou sur  pour sélectionner l'option d'interdiction d'appel que vous souhaitez annuler, puis sur  pour valider la sélection.
3. Appuyez sur  ou sur  pour sélectionner "Non", puis sur  pour valider la sélection.
4. Entrez l'ancien mot de passe d'interdiction, puis appuyez sur .  
L'option d'interdiction d'appel sélectionnée est annulée.









## No. de liste restreinte (M 9-8-5)

Lorsque la fonction N°. de liste restreinte est activée, vous ne pouvez appeler que les numéros prédéfinis.



Pour activer la fonction N° de liste restreinte

1. Appuyez sur  pour afficher le menu principal.
2. Appuyez sur , ,  ou  pour sélectionner "Paramètres", puis sur  pour valider la sélection.
3. Appuyez sur  ou sur  pour sélectionner "Sécurité", puis sur  pour valider la sélection.
4. Appuyez sur  ou sur  pour sélectionner "No. de liste restreinte", puis sur  pour valider la sélection.
5. Entrez un nouveau code PIN2, puis appuyez sur .
6. Appuyez sur  ou sur  pour sélectionner "Paramètres", puis sur  pour valider la sélection.
7. Appuyez sur  ou sur  pour sélectionner "Oui", puis sur  pour valider la sélection.  
Si vous sélectionnez "Non", la fonction N° de liste restreinte est désactivée.







### Pour ajouter un nom

1. Exécutez les étapes 1 à 5 de la section "Pour activer la fonction N° de liste restreinte", page 164.
2. Appuyez sur  ou sur  pour sélectionner "Modif. liste Nos comp.", puis appuyez sur  pour valider la sélection.
3. Appuyez sur  [Options] pour afficher le menu Options.
4. Appuyez sur  ou sur  pour sélectionner "Ajouter nouveau contact", puis sur  ou sur  [Choisir] pour valider la sélection.
5. Ajoutez un nom et un numéro de téléphone.  
Pour en savoir plus sur l'ajout d'un nom et d'un numéro de téléphone, veuillez consulter la section "Création d'une entrée", page 36.
6. Appuyez sur  [Enregistrer] pour enregistrer.









### Pour rechercher un nom enregistré

1. Exécutez les étapes 1 à 3 de la section "Pour ajouter un nom".
2. Appuyez sur  ou sur  pour sélectionner "Rechercher", puis sur  pour valider la sélection.
3. Recherchez le nom de votre choix.  
Pour en savoir plus sur la recherche d'un nom, veuillez consulter la section "Recherche d'un nom et d'un numéro", page 40.

### Pour modifier un nom enregistré













1. Exécutez les étapes 1 et 2 de la section "Pour ajouter un nom".
2. Appuyez sur  ou sur  pour sélectionner le nom que vous souhaitez modifier, puis sur  [Options] pour afficher le menu Options.
3. Appuyez sur  ou sur  pour sélectionner "Modifier", puis sur  ou sur  [Choisir] pour valider la sélection.
4. Modifiez le nom sélectionné.  
Pour en savoir plus sur la modification d'un nom, veuillez consulter la section "Modification des entrées de la liste de contacts", page 41.

Pour supprimer un nom enregistré

1. Exécutez les étapes 1 et 2 de la section "Pour ajouter un nom", page 165.
2. Appuyez sur  ou sur  pour sélectionner le nom que vous souhaitez supprimer, puis sur  [Options] pour afficher le menu Options.
3. Appuyez sur  ou sur  pour sélectionner "Supprimer", puis sur  ou sur  [Choisir] pour valider la sélection.
4. Appuyez sur  [Oui].  
Le nom choisi est supprimé.  
Pour annuler la suppression, appuyez sur  [Non] à l'étape 4.

## Réinitialisation principale (M 9-9)

Il est possible de rétablir la valeur par défaut de tous les paramètres.

1. Appuyez sur  pour afficher le menu principal.
2. Appuyez sur , ,  ou  pour sélectionner "Paramètres", puis sur  pour valider la sélection.
3. Appuyez sur  ou sur  pour sélectionner "Réinit. principale", puis sur  pour valider la sélection.
4. Entrez votre code téléphone, puis appuyez sur .
5. Appuyez sur  [Oui].  
Pour annuler la réinitialisation, appuyez sur  [Non] à l'étape 5.  
Tous les paramètres sont réinitialisés.

### Remarque

- Si vous entrez un code téléphone incorrect à l'étape 4, l'opération est annulée.

## **Connexion du GX20 à votre ordinateur**

Vous pouvez utiliser les fonctions suivantes en connectant le GX20 à votre ordinateur à l'aide d'un port infrarouge ou d'un port RS232C\* :

- Modem GSM/GPRS
  - Gestionnaire du téléphone pour GX20
- \* Requiert un câble de données XN-1DC10, disponible en option, pour la connexion au port RS232C (COM).

### **Configuration requise**

Système d'exploitation : Windows<sup>®</sup> 98\*, Windows<sup>®</sup> Me, Windows<sup>®</sup> 2000\*\*, Windows<sup>®</sup> XP

- \* Windows<sup>®</sup> 98 deuxième édition, Windows<sup>®</sup> 98 avec Internet Explorer 5.01 ou supérieur
- \*\*Service Pack 3

Interface : port infrarouge ou port RS232C

Lecteur de CD-ROM

### **Modem GSM/GPRS**

Vous pouvez utiliser votre GX20 comme modem GSM/GPRS pour accéder à Internet à partir de votre ordinateur.

Pour en savoir plus sur la prise en charge logicielle, veuillez consulter le site suivant :

<http://www.sharp-mobile.com>

## **Gestionnaire du téléphone**

Vous pouvez transférer des photos, des sons, des clips vidéo et des entrées de liste de contacts entre votre portable et votre ordinateur et vous pouvez utiliser les entrées de la liste de contacts sur l'ordinateur.

Pour en savoir plus sur la prise en charge logicielle, veuillez consulter le site suivant :

<http://www.sharp-mobile.com>

## **Installation du logiciel**

1. Insérez le CD-ROM fourni dans le lecteur de CD-ROM de l'ordinateur.  
L'écran CD-ROM GX20 s'affiche.  
Si cet écran ne s'affiche pas, cliquez deux fois sur [Launcher.exe] dans votre CD-ROM.
2. Appuyez sur le bouton souhaité.  
L'installation commence.
3. Pour finir l'installation, suivez les instructions affichées à l'écran.



## Remarque

### Communication infrarouge

- Les ports infrarouges doivent être alignés.

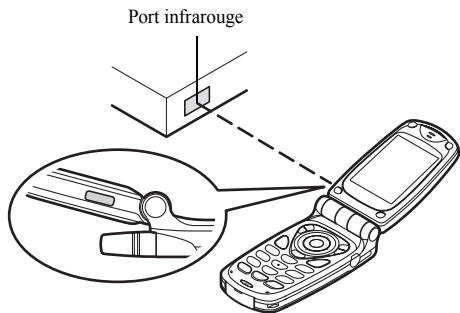

- Les ports infrarouges doivent être placés à 20 cm l'un de l'autre, avec un angle de 30° maximum.
- Il est déconseillé de passer un appel ou de répondre à un appel pendant la transmission des données. La transmission pourrait être interrompue.

### Modem GSM/GPRS

- Il est déconseillé de passer un appel ou de répondre à un appel lorsque vous utilisez le GX20 comme modem GSM/GPRS. La transmission pourrait être interrompue.
- Lorsque vous transmettez des données par l'intermédiaire d'une communication infrarouge, vous devez attribuer au paramètre infrarouge la valeur "Oui". (p. 160)

### Gestionnaire du téléphone

- Les gros fichiers risquent de ne pas pouvoir être transférés de l'ordinateur au portable.
- Lorsque vous connectez votre portable à un ordinateur, vous devez sélectionner la méthode de connexion pour Lien PC. (p. 122)

## Dépannage

Problème	Solution
Le téléphone ne fonctionne pas.	<ul style="list-style-type: none"> <li>Assurez-vous que la batterie est correctement insérée et chargée.</li> </ul>
Le code PIN ou PIN 2 est refusé.	<ul style="list-style-type: none"> <li>Assurez-vous que vous avez entré le bon code (4 à 8 chiffres).</li> <li>Après trois échecs, votre carte SIM ou les fonctions protégées sont verrouillées.</li> <li>Contactez le fournisseur de la carte SIM si vous n'avez pas le code PIN correct.</li> </ul>
La carte SIM est bloquée.	<ul style="list-style-type: none"> <li>Entrez le code PUK (8 chiffres) transmis par votre fournisseur de services (en cas de prise en charge).</li> <li>Si la tentative est concluante, entrez le nouveau code PIN et assurez-vous que le téléphone est toujours fonctionnel. Dans le cas contraire, contactez votre revendeur.</li> </ul>
Il est difficile de lire les informations qui s'affichent sur l'écran.	<ul style="list-style-type: none"> <li>Réglez la luminosité du rétro-éclairage de l'affichage principal, ainsi que le contraste de l'affichage externe.</li> </ul>

Problème	Solution
Les fonctionnalités du téléphone ne sont pas activées après la mise sous tension.	<ul style="list-style-type: none"> <li>Vérifiez l'indicateur de puissance du signal radio, car il se peut que vous vous trouviez en dehors de la zone de couverture.</li> <li>Vérifiez qu'aucun message d'erreur ne s'affiche lorsque le téléphone est mis sous tension. Si c'est le cas, contactez votre revendeur.</li> <li>Assurez-vous que la carte SIM est correctement insérée.</li> </ul>
Impossible de passer ou de recevoir un appel.	<ul style="list-style-type: none"> <li>Si le message "Erreur carte SIM" s'affiche au démarrage, cela signifie que vous ne pouvez pas utiliser la carte SIM ou qu'elle est endommagée. Contactez votre revendeur ou votre fournisseur d'accès réseau.</li> <li>Vérifiez les paramètres d'interdiction d'appel, de numéros de liste restreinte, de transfert d'appel, ainsi que de niveau de charge restante de la batterie.</li> <li>Vérifiez si le portable est en cours de communication de données par infrarouge (IrDA) ou à l'aide d'un câble de données.</li> <li>Si vous utilisez une carte SIM prépayée, vérifiez l'état de votre crédit.</li> </ul>

Problème	Solution
La qualité de l'appel est médiocre.	<ul style="list-style-type: none"> <li>L'emplacement géographique a une influence sur la qualité de l'appel (notamment lors de déplacement en voiture ou en train). Recherchez un emplacement où le signal radio est d'une plus grande puissance.</li> </ul>
Impossible d'accéder au service de réseau.	<ul style="list-style-type: none"> <li>Vérifiez le lieu d'enregistrement de votre compte et de disponibilité du service.</li> </ul>
Impossible de recevoir ou d'envoyer des SMS.	<ul style="list-style-type: none"> <li>Assurez-vous que vous êtes abonné au service Short Message Service (SMS), que le réseau prend en charge ce service, et que le numéro du centre est correctement configuré. Si ce n'est pas le cas, contactez votre fournisseur d'accès réseau.</li> </ul>
Impossible de se connecter au fournisseur d'accès MMS.	<ul style="list-style-type: none"> <li>Les paramètres et la configuration MMS ne sont pas installés ou sont incorrects, ou encore le réseau ne les prend pas en charge. Vérifiez le numéro du point d'accès de votre fournisseur. Contactez votre fournisseur d'accès pour vérifier l'exactitude des paramètres.</li> </ul>

Problème	Solution
Mémoire disponible limitée.	<ul style="list-style-type: none"> <li>Supprimez toutes les données inutiles.</li> </ul>
L'appel est interrompu de manière inattendue.	<ul style="list-style-type: none"> <li>Les objets magnétisés, tels que certains colliers, peuvent couper la communication lorsqu'ils sont placés près du téléphone. Eloignez votre téléphone de ce type d'objet.</li> </ul>
La liste de contacts ne contient aucune entrée	<ul style="list-style-type: none"> <li>Confirmez que les paramètres de source (téléphone ou SIM) et d'affichage des groupes sont correctement configurés.</li> </ul>
Echec de la transmission des données fax	<ul style="list-style-type: none"> <li>Pour pouvoir transmettre des données fax, vous devez configurer votre logiciel fax de manière à ce qu'il utilise le contrôle de flux logiciel.</li> <li>L'utilisation du câble de données disponible en option est recommandée pour la transmission de données fax.</li> </ul>

## **Précautions de sécurité et conditions d'utilisation**

Votre téléphone est conforme aux réglementations internationales dans le cadre d'une utilisation normale appliquant les instructions suivantes.

### **CONDITIONS D'UTILISATION**

#### **Ondes électromagnétiques**

- Lorsque vous êtes à bord d'un avion, éteignez votre téléphone car il pourrait provoquer des interférences avec les systèmes électroniques de l'avion. La législation en vigueur interdit un tel usage et des mesures légales peuvent être prises à l'encontre de l'utilisateur.
- Ne mettez pas votre téléphone sous tension dans un hôpital, sauf dans les endroits indiqués.
- L'utilisation des fonctionnalités de votre téléphone peut affecter l'efficacité des unités électroniques médicales (stimulateurs, appareils acoustiques, pompes d'insuline, etc.). Si votre téléphone est en fonction, ne le placez pas à proximité de matériel médical ou encore dans les zones où le matériel est utilisé. Si vous utilisez un appareil acoustique ou un stimulateur cardiaque, placez le téléphone du côté de votre corps opposé à l'unité. En cas de mise sous tension, le téléphone doit OBLIGATOIREMENT être situé à plus de 15,24 cm d'un stimulateur.
- Ne placez pas votre téléphone à proximité de substances gazeuses ou inflammables.

- Ces règles d'utilisation doivent également être observées dans les stations d'essence, les usines chimiques et sur tous les sites soumis à des risques d'explosion.

#### **Entretien de votre téléphone**

- Ne laissez pas votre téléphone à la portée des enfants sans surveillance.
- N'ouvrez pas ou n'essayez pas de réparer votre téléphone vous-même. Ce produit ne peut être réparé que par un personnel qualifié agréé.
- Évitez de faire tomber votre téléphone ou de lui faire subir des chocs violents. Toute pression exercée sur le téléphone, l'écran ou les touches, peut les endommager.
- N'utilisez pas de solvants pour nettoyer le téléphone. Utilisez un tissu doux et sec.
- Ne mettez pas votre téléphone dans votre poche arrière car vous risquez de vous asseoir dessus. L'écran étant en verre, il est particulièrement fragile.
- Évitez de toucher le connecteur externe situé au-dessous du téléphone, car ses composants fragiles peuvent être endommagés par l'électricité statique.

## **Batterie**

- Utilisez uniquement les batteries, les chargeurs et les accessoires recommandés par le fabricant. Le fabricant décline toute responsabilité quant aux dommages causés par l'utilisation d'autres chargeurs, batteries et accessoires.
- **La configuration du réseau et l'utilisation du téléphone influent sur les durées de conversation et de veille.**  
L'utilisation des jeux ou de la caméra réduit l'autonomie de la batterie.
- **Lorsque le message d'alerte du chargement de la batterie s'affiche à l'écran, chargez la batterie dès que possible.** Si vous continuez à utiliser votre téléphone malgré l'alerte, le téléphone cesse de fonctionner et vous pouvez perdre toutes les données et les paramètres enregistrés à tout moment.
- Avant de retirer la batterie du téléphone, assurez-vous que celui-ci n'est plus sous tension.
- Remplacez et chargez la nouvelle batterie après avoir retiré l'ancienne.
- Ne touchez pas aux terminaux de la batterie. Les batteries peuvent causer des dommages, des blessures ou des brûlures si un matériel conducteur est en contact avec les terminaux exposés. Lorsque la batterie est détachée du téléphone, utilisez un étui non conducteur pour ne pas l'endommager.
- La température recommandée pour l'utilisation et le stockage des batteries est d'environ 20°C.

- Les performances des batteries sont réduites dans les basses températures, particulièrement en dessous de 0°C et le portable risque de ne pas fonctionner momentanément, quelle que soit l'énergie batterie restante.
- L'exposition du portable à des températures extrêmes réduit la durée de vie de la batterie.
- La batterie peut être chargée et déchargée des centaines de fois, mais à terme elle devra être remplacée. Lorsque la durée de fonctionnement (en conversation ou en veille) est nettement inférieure à la normale, il est temps pour vous d'acheter une batterie neuve.

### AVERTISSEMENT

RISQUE D'EXPLOSION EN CAS DE REMPLACEMENT  
DE LA BATTERIE  
PAR UN TYPE INAPPROPRIÉ  
DEBARRASSEZ-VOUS DES BATTERIES  
CONFORMEMENT  
AUX INSTRUCTIONS FOURNIES

Veillez consulter la section "Comment se débarrasser de la batterie ?", page 14.

## **Entretien de l'antenne**

- Lorsque vous utilisez le portable, ne touchez pas à l'antenne sauf en cas de besoin. Sinon, la qualité de l'appel pourrait en être affectée, ce qui pourrait réduire la durée de la conversation et de la période veille, le portable devant fonctionner à un niveau d'énergie supérieur.

- Utilisez exclusivement l'antenne fournie ou un modèle agréé par Sharp. L'utilisation d'antennes modifiées ou non agréées peut détériorer le portable. En outre, le portable risquant ainsi d'enfreindre les lois appropriées, ses performances peuvent être altérées et il peut dépasser les limites des niveaux SAR.
- Pour éviter de réduire les performances, ne détériorez pas l'antenne du portable.
- Lorsque vous parlez dans le microphone, tenez le portable de sorte que l'antenne soit dirigée vers le haut au-dessus de votre épaule.
- Pour éviter toute interférence avec des opérations de dynamitage, éteignez le portable dans les lieux où il est exigé d'éteindre les radios bidirectionnelles.

### **Fonctionnement de l'appareil photo**

- Familiarisez-vous avec la qualité des photos, les formats de fichier, etc.

La palette de couleurs de votre affichage peut être définie jusqu'à 65.536 couleurs.

Les photos prises peuvent être enregistrées au format JPEG (JPEG high-colour).

- Veillez à ne pas bouger lorsque vous prenez des photos. Si vous bougez, la photo risque d'être floue. Lorsque vous prenez une photo, tenez le téléphone fermement pour l'empêcher de bouger ou utilisez le retardateur.
- Nettoyez l'objectif avant de prendre la photo.

Les traces de doigts et de gras sur l'objectif peuvent empêcher la mise au point. Retirez-les à l'aide d'un tissu doux avant de prendre une photo.

### **Divers**

- Comme avec toute unité électronique de stockage, les données peuvent être perdues ou altérées dans certaines situations.
- Avant de connecter le téléphone à un PC ou à une unité périphérique, lisez attentivement le manuel de l'utilisateur de cette unité.
- Si la batterie du téléphone a été retirée pendant une longue durée, ou si le téléphone a été réinitialisé, l'horloge et le calendrier de l'unité risquent d'être réinitialisés. Dans ce cas, la date et l'heure doivent être actualisées.
- N'utilisez que le kit mains libres fourni. Certaines fonctions du portable risquent de ne pas fonctionner lorsque des kits mains libres non autorisés sont utilisés.
- Le portable utilise l'aimant pour détecter que l'appareil est fermé. Ne placez pas de cartes magnétiques près de votre téléphone car elles risqueraient d'endommager les données enregistrées.
- Ne dirigez pas l'éclairage mobile vers les yeux pour éviter tout risque de lésion ou d'éblouissement susceptible de provoquer des accidents ou des blessures.

## ENVIRONNEMENT

- Eloignez votre téléphone d'une source de chaleur élevée. Ne le laissez pas sur le tableau de bord d'une voiture ou à proximité d'un radiateur. Ne le laissez pas à un endroit extrêmement humide ou poussiéreux.
- Ce produit ne résistant pas à l'eau, ne l'utilisez pas ou ne l'exposez pas à des éclaboussures de liquides tels que l'eau. Les gouttes de pluie, les jets d'eau, le jus de fruits, le café, la vapeur, la transpiration, etc. peuvent causer des dysfonctionnements.

## PRECAUTIONS CONCERNANT L'USAGE DANS UN VEHICULE

- Il relève de la responsabilité de l'utilisateur de vérifier les lois en vigueur dans son pays en matière d'utilisation du téléphone portable dans un véhicule. Soyez très attentif lorsque vous conduisez. Garez-vous sur le bord de la route, lorsque vous passez ou répondez à un appel.
- Si la législation locale l'autorise, nous vous recommandons d'utiliser votre téléphone à l'aide du kit mains libres livré.
- L'utilisation des fonctionnalités de votre téléphone peut créer des interférences avec les systèmes électroniques de votre véhicule, tels que le système anti-blocage des freins ou l'airbag. Pour éviter ce genre de problème, renseignez-vous auprès de votre revendeur ou votre concessionnaire automobile avant de connecter votre téléphone.
- Seul le personnel qualifié chargé du service maintenance est habilité à installer les accessoires de véhicules.

Le fabricant décline toute responsabilité en cas de dommages provoqués par l'utilisation incorrecte ou contraire aux présentes instructions.

## **SAR**

Votre portable Sharp a été conçu, fabriqué et testé de façon à ne pas dépasser les limites d'exposition aux champs électromagnétiques recommandées par le Conseil de l'Union Européenne. Ces limites font partie d'une série de recommandations développées par des organisations scientifiques indépendantes. Ces recommandations comprennent une marge de sécurité substantielle conçue pour assurer votre sécurité et celle des autres, et de prendre en compte les variations d'âge, l'état de santé, les sensibilités individuelles et les conditions d'environnement. Les normes européennes précisent que la quantité d'énergie électromagnétique des fréquences radio que le corps absorbe lors de l'utilisation d'un téléphone portable doit être mesurée par rapport au SAR (Specific Absorption Rate – Débit d'absorption spécifique). La limite SAR pour le public est actuellement fixée à 2 watts par kilogramme en moyenne sur un tissu de 10 grammes. La valeur SAR de votre téléphone mobile Sharp est de 0.586 watts/kg. Un test a été exécuté pour vérifier que cette limite n'est pas dépassée même si le téléphone fonctionne à sa puissance maximale. Toutefois, lorsque votre portable est en cours d'utilisation, il peut fonctionner à une puissance inférieure à la maximale, car il est conçu pour utiliser uniquement la puissance nécessaire pour interagir avec le réseau.



# Index

## **Symboles**

\* /Touche de basculement 9

## **A**

Accessoires 7

Affichage principal 9, 17

Alarme 116

- changement des paramètres 118
- configuration du fuseau horaire 151

- désactivation 118

- redéfinition d'un paramètre 119

- réglage de l'alarme 116

- réinitialisation de tous les paramètres 119

Appel 21

- attente 24

- mise en attente 24

- passer 21

- passer un autre appel pendant une conversation 24

- refuser 23

- répondre 23

- terminer 22

Appel d'urgence 21

Appel de groupe 43

Appel en instance 25, 145

Appel international 21

Application 83, 114

- aide téléphone 122

- alarme 116

- attente 101

- calculatrice 119

- calendrier 114

- confirmation en ligne 104

- effacement de toutes les applications 105

- exécution 84, 100

- informations Java™ 105

- interruption 85

- lien PC 122

- mémo vocal 121

- outil d'application SIM 114

- paramétrage en ligne 100

- priorité des opérations 101

- réglage du clignotement 103

- réinitialisation 104

- rétro-éclairage 102

- suppression 85

- téléchargement 83, 101

- terminer 85

- vérification des informations 85

- vibreux 103

- volume 102

Avis de remise

- confirmation 67

## **B**

Batterie 11

- charge 14

- insertion 11

- mise au rebut 14

- retrait 13

Bookmark 97

## **C**

Calculatrice 119

- taux de conversion 120

Calendrier

- recherche d'une date spécifique 114

- suppression de plannings 115

Caméra 10, 47

- caméra vidéo 54

- photo 47

Caméra photo 47

- affichage des photos prises 50

- basculement du viseur 48

- envoi de messages 91

- envoi de photos 53

- indicateur 49
- nouvelle prise de photos 49
- prise de photos en gros plan 48
- prise de vue continue 51
- réglage de la luminosité de la photo 50
- sélection d'une couleur du voyant 53
- sélection d'une image 52
- sélection de la qualité de la photo 48
- sélection de la taille de la photo 48
- sélection du son de l'obturateur 53
- suppression de photos 53
- utilisation de la fonction Zoom 48
- utilisation du retardateur 51
- Caméra vidéo 54
  - diffusion des clips vidéo enregistrés 56
  - enregistrement de clips vidéo 54
  - enregistrement de clips vidéo avec une bande sonore 58
  - enregistrement de clips vidéo en gros plan 54
  - envoi de clips vidéo 58
  - indicateur 55
  - réglage de la luminosité des clips vidéo 56
- sélection d'une couleur du voyant 58
- sélection de la qualité du film 55
- suppression de clips vidéo 58
- utilisation de la fonction Zoom 55
- utilisation du retardateur 57
- Caractères 29
  - coller le texte 31
  - copier le texte 31
  - couper le texte 31
  - modification de la langue de saisie 30
  - modification du mode de saisie 30
  - saisie 29
  - saisie de texte T9 30
  - symbole et signe de ponctuation 30
  - tableau des caractères 29
- Carte SIM 11
  - insertion 11
  - retrait 13
- Cell Broadcast 76
  - abonnement 77
  - activation/désactivation 76
  - définition des langues 77
  - lecture 77
- Clip vidéo 95
  - envoi de messages 96
  - lecture 95
  - modification du nom de fichier 96
  - suppression de fichiers 97
  - téléchargement 95
  - vérification des informations 96
- Code PIN 160
- Code PIN2 162
- Compteur d'appels 131
  - contrôle de la durée du dernier appel 131
  - contrôle de la durée totale des appels 131
  - réinitialisation de tous les compteurs 132
- Compteur de données 134
  - réinitialisation 134
- Conférence téléphonique 26
  - ajout de nouveaux participants 27
  - conversation privée 27
  - établir une conférence téléphonique 26
  - mettre fin à la participation d'un membre 27
- Connecteur externe 10
- Connecteur mains libres 9
- Connexion PC
  - configuration requise 167
  - questionnaire du téléphone 167

- installation du logiciel 167
- modem GSM/GPRS 167
- Contacts 130
  - modification du chiffre
    - d'emplacement du numéro de téléphone 46
  - numérotation 40
- Coût des appels 132
  - contrôle de la limite de facturation 134
  - contrôle des crédits restants 134
  - contrôle du coût du dernier appel 132
  - contrôle du coût total des appels 133
  - contrôle du taux de facturation 133
  - définition de la limite de facturation 133
  - définition du taux de facturation 133
  - réinitialisation de tous les coûts 134

## **D**

Dépannage 169

## **E**

Eclairage mobile 10, 14

Ecouteur 9

Ecrans de veille 100

Editeur de mélodies 105

- copie/collage de notes 113

- création d'une sonnerie

- personnalisée 105

- gamme/pause musicales 107

- modification 112

- sonnerie 109

- suppression 111

- types de notes/pauses 108

- volume 111

État de la mémoire 99

## **F**

Flash 10

## **H**

Haut-parleur 10

## **I**

Indicateur d'état 17

Indicateur de niveau de charge de la batterie 15

Info secteur 78

- activation/désactivation 78

Infrarouge 160

## **J**

Jeux & Fun 100

## **L**

Langue de saisie

- modification 30

Liste de contacts 35

- affichage des groupes 42

- ajout d'un numéro à partir du registre des appels 38

- changement de la mémoire à utiliser 35

- création 36

- enregistrement d'un numéro ajouté 38

- envoi de messages 45

- état de la mémoire 44

- modification 41

- numérotation 40

- recherche 40

- suppression 42

Liste des n° abrégés 135

- affecter 135

- effacer tout 135

- modifier 135

- suppression 135

## **M**

Mémo vocal 121

- écoute 121

- enregistrement 121

Menu 32

- conseils d'utilisation 32
  - principal 32
  - touche de raccourci 32
- Menu principal 32
  - conseils d'utilisation 32
  - liste des options de menus 34
  - touche de raccourci 32
- Mes affaires 83
- Mes numéros 135
- Message multimédia 59
- Messages
  - MMS 59
  - SMS 70
- Microphone 10
  - désactivation 28
- Mise sous tension et hors tension du portable 16
- MMS 59
  - activation ou désactivation du diaporama 62
  - ajout de destinataires 61
  - configuration 69
  - création 59
  - enregistrement dans la boîte Brouillon 61
  - enregistrement de messages dans la boîte Brouillon 63

- enregistrement du numéro de téléphone ou de l'adresse électronique d'un expéditeur dans la liste de contacts 66
- insertion de données jointes 62
- lecture 64
- modification 66
- passer un appel 68
- récupération 66
- ré-expédition 67
- réponse 64
- suppression 68
- transfert 65
- vérification du numéro de téléphone ou de l'adresse électronique de l'expéditeur et du destinataire 64
- verrouillage/déverrouillage 68
- Mode de saisie 30
  - modification 30
- Modèle de texte 98
  - affichage 98
  - ajout d'expressions 98
  - modification 98
  - suppression 99
  - utilisation 31, 61, 70
- Molette Macro 10

## **N**

- Numéro abrégé 21, 45

## **P**

- Paramètres 136
  - appel 145
  - date et heure 150
  - infrarouge 160
  - Internet 154
  - MMS 156
  - paramètres de réseau 152
  - réinitialisation principale 166
  - renvoi 148
  - réponse toutes touches 129
  - sécurité 160
  - téléphone 136
  - WAP 154
- Paramètres d'appel 145
  - affichage de la durée des appels 146
  - appel en instance 145
  - présentation 146
  - rappel automatique 147
  - réglage du volume de l'écouteur 146
  - réinitialisation 147
  - test minute 147
- Paramètres de réseau 152
  - ajout d'un réseau 152

- changement du mot de passe
  - réseau 153
- modification de la liste préférée 153
- sélection automatique d'un réseau 152
- Paramètres du téléphone 136
  - affectation de photos 140
  - affichage externe 141
  - affichage principal 136
  - éco-affichage 139
  - luminosité du rétro-éclairage 138
  - message d'accueil 139
  - modification de la langue 136
  - réinitialisation 145
  - rétro-éclairage 138
- Paramètres WAP 154
- Photo 86
  - affichage 89
  - enregistrement dans la liste de contacts 86
  - envoi de messages 91
  - modification du nom de fichier 89
  - réglage de la taille 90
  - retouche 87
  - suppression 91
  - téléchargement 89
  - utilisation comme papier peint 86

- vérification des informations 92
- Port infrarouge 10
- Profil 123
  - activation 123
  - affectation de mélodies 125
  - alerte de batterie faible 129
  - notification de message 128
  - personnalisation 124
  - réinitialisation 124
  - son au démarrage/à l'arrêt 128
  - sonnerie d'alerte 127
  - tonalités du clavier 126
  - vibreur 126
  - volume de la sonnerie 125

## **R**

- Registre des appels 130
  - affichage 130
  - envoi de messages 130
  - suppression 131
- Réinitialisation principale 166
- Renumérotation 22
  - rappel automatique 22
- Renvoi 148
  - annulation de tous les paramètres 149
  - annulation des paramètres séparément 149
  - appel 148

- contrôle de l'état 149
- Réponse toutes touches 129

## **S**

- SAR 175
- Sécurité 160
  - activation et désactivation du code PIN 160
  - changement de code PIN 161
  - changement du code PIN2 162
  - changement du code téléphone 161
  - interdiction d'appel 162
  - n° de liste restreinte 164
  - verrouillage téléphone 161
- Signal d'occupation 23
- SMS 70
  - appel 73
  - configuration 75
  - création 70
  - enregistrement dans la boîte Départ 70
  - envoi 71
  - extraction des numéros de téléphone 74
  - format du message 75
  - lecture 72
  - modification 73
  - optimisation 76

- période de validité 75
- réponse 72
- suppression 74
- transfert 73
- type de connexion 76
- Son 92
  - envoi de messages 94
  - lecture 93
  - modification du nom de fichier 93
  - sonnerie 94
  - suppression 94
  - téléchargement 92
  - vérification des informations 93
  - volume 94
- Sonnerie 43
- T**
- Témoin
  - affichage externe 19
- Témoin d’affichage 17, 19
  - affichage externe 19
- Tonalité
  - désactivation 28
- Tonalité DTMF 28
  - désactivation 28
- Touche # 10
- Touche Boîte vocale 9
- Touche centrale 9
- Touche centrale/Touches de

- navigation 17
- Touche d’option droite 9, 17
- Touche d’option gauche 9, 17
- Touche de basculement du viseur 9
- Touche Envoyer 9
- Touche Fin/Marche 10
- Touches de navigation (touches fléchées) 9, 32

## **V**

- Vodafone live! 79
  - affichage du navigateur WAP 79
  - ajouter un signet 81
  - menu Navigateur 80
  - navigation dans une page WAP 80
  - quitter le navigateur WAP 79
- Volume écouteur 24
  - réglage 24