

簡介

感謝您選用新的 3G/UMTS SX633A 雙模式手機。

關於本操作說明書

本操作說明書，可助您快速、有效地瞭解手機的各項功能及操作方法。

注意

- 本公司鄭重建議您獨立存放所有重要資料之永久性書面記錄。某些情況下，電子記憶體產品中的資料可能會丟失或變更。因此，無論因使用不當、維修、缺陷、電池更換、電池在到達指定使用期限後的使用或其他任何原因造成的資料丟失或其他方式下的不可用狀態，本公司概不負責。
- 對於第三方因使用本產品及其任何功能造成的經濟損失或索賠，如信用卡號碼被盜、儲存的資料丟失或變更等，無論直接或間接之原因，本公司概不負責。
- 所有公司和（或）產品名稱均為其相應擁有者的商標和（或）註冊商標。
- 本操作說明書中的屏幕畫面可能與實際畫面有所不同。
本操作說明書中的資訊如有變更，恕不另行通知。
- 並非所有網絡均能支援本操作說明書中描述的所有功能。

- 本公司對於從網絡中下載的內容及資訊概不負責。
- 偶爾屏幕上亦會出現個別黑色或白色像素點。請注意這不會對手機功能及性能產生任何影響。

版權

依照版權法之規定，受版權（音樂、圖片等）保護的資料的複製、變更和使用僅限於個人或私人用途。若用戶未擁有更大範圍的版權或者未得到版權擁有者的明確同意而擅自複製、變更或使用以此方式製作或修訂的複本，則視為違反版權法，版權擁有者有權索賠其損失。為此，切勿非法使用受版權保護的資料。

Windows 是 Microsoft Corporation 在美國和（或）其他國家（或地區）的註冊商標。

Powered by JBlend™ Copyright 1997-2006 Aplix Corporation. All rights reserved.
JBlend and all JBlend-based trademarks and logos are trademarks or registered trademarks of Aplix Corporation in Japan and other countries.



Powered by Mascot Capsule®/Micro3D Edition™
Mascot Capsule® is a registered trademark of HI Corporation
©2002-2006 HI Corporation. All Rights Reserved.

Licensed by Inter Digital Technology Corporation under one or more of the following United States Patents and/or their domestic or foreign counterparts and other patents pending, including U.S. Patents: 4,675,863; 4,779,262; 4,785,450; 4,811,420; 5,228,056; 5,420,896; 5,799,010; 5,166,951; 5,179,571 & 5,345,467

T9 Text Input is licensed under one or more of the following: U.S. Pat. Nos. 5,818,437, 5,953,541, 5,187,480, 5,945,928, and 6,011,554; Australian Pat. No. 727539; Canadian Pat. No. 1,331,057; United Kingdom Pat. No. 2238414B; Hong Kong Standard Pat. No. HK0940329; Republic of Singapore Pat. No. 51383; Euro. Pat. No. 0 842 463 (96927260.8) DE/DK, FI, FR, IT, NL,PT.ES,SE,GB; Republic of Korea Pat. Nos. KR201211B1 and KR226206B1; and additional patents are pending worldwide.

T9 Text Input is covered by the Hong Kong Standard Patent No. HK0940329 and HK1010924.

T9 Text Input is licensed under one or more of the following: U.S. Pat. Nos. 5,818,437, 5,953,541, 5,187,480, 5,945,928, and 6,011,554; Australian Pat. No. 727539; Canadian Pat. No. 1,331,057; United Kingdom Pat. No. 2238414B; Hong Kong Standard Pat. No. HK0940329; Republic of Singapore Pat. No. 51383; Euro. Pat. No. 0 842 463 (96927260.8) DE/DK, FI, FR, IT, NL,PT.ES,SE,GB; Republic of Korea Pat. Nos. KR201211B1 and KR226206B1; and additional patents are pending worldwide.



microSD™ is a trade mark of SD Card Association.

Bluetooth is a trademark of the Bluetooth SIG, Inc.



The Bluetooth word mark and logos are owned by the Bluetooth SIG, Inc. and any use of such marks by Sharp is under license. Other trademarks and trade names are those of their respective owners.

Contains Macromedia® Flash™ technology by Macromedia, Inc.

Copyright © 1995-2005 Macromedia, Inc. All rights reserved.

Macromedia, Flash, Macromedia Flash, and Macromedia Flash Lite are trademarks or registered trademarks of Macromedia, Inc. in the United States and other countries.



Licensed by QUALCOMM Incorporated under one or more of the following United States Patents and/or their counterparts in other nations ;

4,901,307	5,490,165	5,056,109	5,504,773	5,101,501
5,506,865	5,109,390	5,511,073	5,228,054	5,535,239
5,267,261	5,544,196	5,267,262	5,568,483	5,337,338
5,600,754	5,414,796	5,657,420	5,416,797	5,659,569
5,710,784	5,778,338			



This device includes RSA® BSAFE™ Cryptographic software from RSA Security Inc. RSA is a registered trademark of RSA Security Inc. BSAFE is a registered trademark of RSA Security Inc. in the United States and other countries.

BROWSER BY



OPENWAVE

CP8 PATENT

本產品經 MPEG-4 Visual Patent Portfolio License 授權，可由消費者用於個人及非商業用途，以 (1) 遵循 MPEG-4 Video Standard (“MPEG-4 Video”) 對視像進行編碼及／或 (2) 對從事個人與非商業活動的消費者所編碼的，與／或從授權影像供應商處獲得的 MPEG-4 Video 進行解碼。對任何其他用途不准予或默許授權。可從 MPEG LA 獲取更多訊息。請參見 <http://www.mpegla.com> 。

本產品經 MPEG-4 Systems Patent Portfolio License 授權，可遵循 MPEG-4 Systems Standard 進行編碼；但對於 (1) 儲存或複製在物理媒介中按所有權逐一支付的數據，與／或 (2) 按所有權逐一支付並傳送到終端用戶進行永久儲存及／或使用的數據有關的解碼，則必須追加授權並支付版稅。可從 MPEG LA, LLC 獲取此類追加授權。關於詳情，請參見 <http://www.mpegla.com> 。

經由 Fraunhofer IIS 和 Thomson 授權的 MPEG Layer-3 聲頻編碼技術。

本手機功能和服務

本手機具備以下功能：

- Video Call。您可以在交談的同時在屏幕上看到對方。
- 有圖形加速器的三維和彩色 Java™ 遊戲及應用程式。您還可經由流動互聯網從 SmarTone-Vodafone 下載各種遊戲及應用程式。
- 薄膜電晶體 (TFT) 彩色 LCD 主屏幕，圖像較清晰，易於觀看。
- 內置數碼相機可拍攝照片和錄製短片。
- 訊息功能可讀、寫短訊和多媒體訊息。
- 電郵可以發送最長 300 KB 的訊息，可接收帶附件的郵件。
- WAP 瀏覽器可瀏覽流動網際網絡以獲取資訊。
- 屬於您自己的鈴聲和鈴聲短片。您可以用下載的鈴聲或短片檔案作為鈴聲或鈴聲短片檔案。
- 播放下載的鈴聲和短片檔案。
- 錄音功能可記錄和播放語音片段。

- Bluetooth® 無線技術介面可與特定設備建立連接和傳送數據。您可以將照片、音樂和短片傳送至可使用 OBEX 的手機。
- 行事曆警示功能可新增和發送附帶鬧鐘設定的行事曆項目。
- microSD™ 記憶卡插槽可擴展與電腦的連接（使用記憶卡）。

目錄

簡介	1	使用目錄	30
使用入門	8	頂層目錄	30
插入 SIM/USIM 卡和電池	11	目錄功能列表	30
取出 SIM/USIM 卡和電池	12	輸入字元	32
電池充電	13	更改輸入語言	33
插入／取出記憶卡	14	更改輸入方式	33
連接免提套件	16	中文用戶詞典	38
開機和關機	17	使用範本	41
鍵盤鎖	17	複製、剪下和貼上文本	41
屏幕指示（主屏幕）	18	插入電話簿項目	41
屏幕指示（外屏幕）	20	電話管理	42
導覽功能	21	更改列表顯示	43
語音電話／Video Call 功能	22	選擇儲存記憶體	43
撥打語音電話	22	排序電話簿清單順序	43
單鍵撥號	23	選擇搜尋模式	43
重撥	23	新增	43
接聽語音電話	23	檢視我的名片	44
通話中目錄（語音電話）	24	在 SIM/USIM 卡和手機之間複製	
撥打 Video Call	27	電話簿項目	44
接聽 Video Call	27	從電話簿撥號	44
通話中目錄（Video Call）	28	編輯電話簿項目	45



為各項目指定鈴聲或鈴聲短片	45	瀏覽器	65
刪除電話簿項目	45	瀏覽 WAP 頁面	66
分組管理	46	媒體播放器	69
訊息分組	46	TV & Video	69
記憶體狀態	47	音樂播放器	71
單鍵撥號清單	47	資料庫	74
發送電話簿項目	48	我的照片	74
接收電話簿項目	48	我的短片	75
使用電話簿地址發送語音片段訊息或 短片訊息	48	我的音樂	76
相機	49	文件夾	77
拍攝照片	49	常用選項目錄	77
錄製短片	50	我的文字範本	80
相機和攝影機模式下的一般功能	50	記憶體狀態	80
相機模式功能	52	遊戲和應用程式	81
攝影機模式功能	54	我的 GSX™ & Java™	81
訊息	56	Java™ Wallpaper 設定	83
SMS	56	Java™ 設定	84
MMS	56	關於 Java™	85
電郵	56	個人助理	86
寫訊息	56	日曆	86
小區廣播	61	鬧鐘	89
區域信息	62	計算機	90
訊息設定	62	錄音	91
		秒錶	92

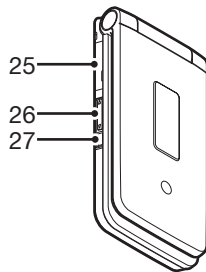
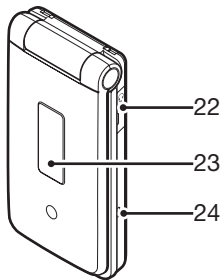
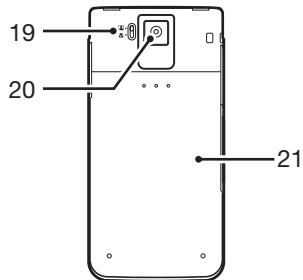
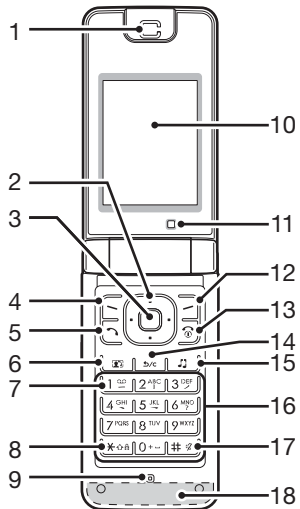

日程	92	飛行模式	120
世界時鐘	94	備份／恢復	121
倒數計時器	94	將 SX633A 連接至電腦	122
賬目	95	系統需求	122
輔助說明	95	3G/GSM GPRS 調制解調器	122
SIM 卡應用程式	96	手機管理器	123
設定	97	軟件安裝	123
模式	97	輕微故障解決方法	124
設定屏幕	101	安全預防措施和使用條件	126
鈴聲設定	104	使用條件	126
日期和時間	104	環境	128
語言設定	105	車內使用時的注意事項	128
通話設定	106	SAR	129
Video Call 設定	110	FCC NOTICE	129
安全性	111	非保養項目	131
記憶卡設定	113	索引	132
恢復原廠設置	113		
通話紀錄	114		
通話計時	114		
數據用量紀錄	114		
連接性	115		
Bluetooth	115		
網絡設定	118		
網際網絡設定	119		



使用入門



















1. 耳機
2. 導覽鍵（箭頭鍵）：
移動游標以選擇目錄項目等。

上箭頭鍵：
 待機狀態下按下時顯示快捷方式目錄。
在本操作說明書裡， 表示此按鍵。

下箭頭鍵：
 待機狀態下按下時顯示電話簿項目。
在本操作說明書裡， 表示此按鍵。

左箭頭鍵：
 待機狀態下按下時顯示我的 GSX™ & Java™ 清單。
在本操作說明書裡， 表示此按鍵。

右箭頭鍵：
 待機狀態下按下時顯示資料庫。
在本操作說明書裡， 表示此按鍵。
3. 中心鍵：
 待機狀態下顯示主目錄，並執行選擇的功能。
4. 左軟鍵：
 執行屏幕左下方的功能。
待機狀態下顯示訊息功能表。
5. 發送／重撥鍵：
 撥打或接聽電話，待機狀態下顯示通話紀錄。
6. Video Call 鍵：
 撥打或接聽 Video Call。
7. 留言信箱鍵：
 長按可連接至留言信箱中心。（取決於 SIM/USIM 卡。）
8. * /Shift 鍵：
 在文本輸入畫面上按如下次序切換字元輸入法。
英文模式：Abc、ABC、abc 和 123。T9 模式：T9 Abc、T9 ABC、T9 abc 和 123。
中文繁體模式：Abc、ABC、abc、123 和筆劃輸入法
中文簡體模式：Abc、ABC、abc、123、拼音輸入法和筆劃輸入法
在待機狀態下，按下可輸入 P、?、- 或 *。
待機狀態下長按可鎖定鍵盤。
9. 麥克風

- 10.主屏幕
- 11.副相機（內部相機）
- 12.右軟鍵：
 執行屏幕右下方的功能。
打開瀏覽器時快捷進入“SmarTone iN!”。在待機狀態下按下。
- 13.結束／電源鍵：
 結束通話，開機／關機。
- 14.清除／返回鍵：
 清除游標前面的字元，返回至前一個畫面等。
- 15.音樂鍵：
 在待機狀態下顯示音樂目錄。
- 16.鍵盤
- 17.#／靜音鍵：
 在文本輸入畫面上顯示符號畫面。
在文本輸入畫面上長按可切換語言。
在待機狀態下長按可在最近開啟模式和靜音模式之間切換操作模式設定。
- 18.內置天線：
警告：使用手機時，請勿用手蓋住手機的下部，否則會干擾內置天線之效能。
- 19.人像拍攝（）／近距拍攝（）選擇器
- 20.相機（外部相機）
- 21.電池蓋
- 22.免提套件連接器
- 23.外屏幕
- 24.小燈：
用作電池充電指示燈、事件指示燈和狀態指示燈。
- 25.外接連接器：
用於連接充電器或 USB 數據傳輸線。
- 26.側鍵（/）：
向上或向下移動焦點。
在待機狀態下或通話期間按下可增大或減小耳機音量。
- 27.錄音鍵：
開啟錄音功能。

插入 SIM/USIM 卡和電池

1. 滑開電池蓋 (① ②)。

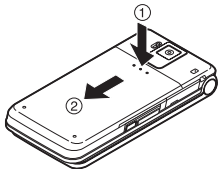

2. 將 SIM/USIM 卡滑入 SIM/USIM 卡座。

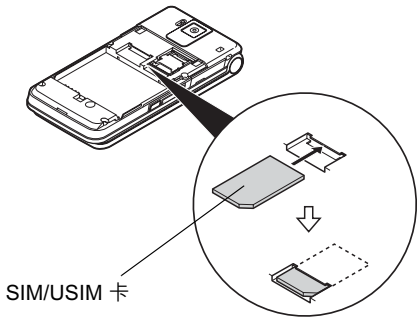

3. 握住電池，使電池的金屬接觸面朝下，將電池頂端的導軌滑入電池槽 ③，然後將其插入 ④。

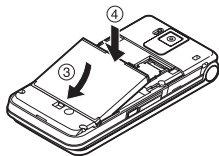

4. 裝回電池蓋。

註

- 請僅使用 3V SIM/USIM 卡。
- 請使用標準配備的電池。

取出 SIM/USIM 卡和電池

1. 請務必關機並拔下充電器和其他附件。滑開電池蓋。
2. 從突出的邊緣將電池從手機中取出。
3. 將 SIM/USIM 卡滑出 SIM/USIM 卡座。

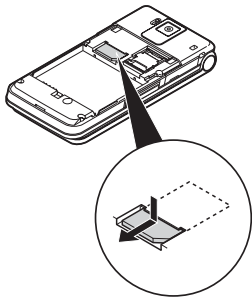

4. 握住電池，使電池的金屬接觸面朝下滑入電池槽。然後將其插入。關閉電池蓋。

電池處置

本手機由電池供電。為保護環境，請閱讀以下關於電池處置的指示：

- 將用過的電池送到您當地的廢電池收集站、網絡服務供應商或客戶服務中心，以供回收再用。
- 切勿將電池丟入火中、水中或與家居廢物一起處置。

電池充電

使用充電器

1. 打開並將外接連接器蓋旋轉半周，按住箭頭指示的兩側，將充電器連接至手機側面的外接插槽，並連接至 AC 電源插座。

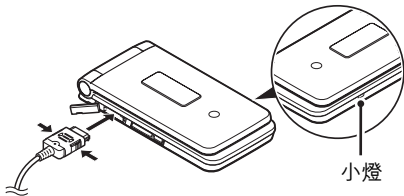

小燈會變成紅色。

標準充電時間：大約 140 分鐘

註

- 購買本手機時，電池可能未充滿電量。
- 充電時間可能因電池狀態和其他條件而異。（請參閱第 127 頁上的“電池”。）

拔下充電器

當充電完成時，小燈會關閉。

1. 從 AC 電源插座拔下充電器，然後按住圖中箭頭指示的兩側，從手機拔下充電連接器。
2. 關閉蓋子。

註

- 切勿使用任何未經核准的充電器，否則可能會損壞您的手機，使您喪失保養權，請參閱第 127 頁上的“電池”以瞭解詳情。

用車內充電器充電

選購的車內充電器通過汽車的點煙式充電器插座供應充電電源。

電池電量指示

當前的電池電量會顯示在主屏幕的右上方。

使用時電池電量低

當電池電量不足時，會發出警報，主屏幕和外屏幕上顯示“”。

如果正在使用手機，並且聽到電池電量低的警報，請儘快連接充電器。如果繼續使用，手機可能無法繼續進行正常操作。

電池指示	充電電量
	充足電量
	建議充電
	必須充電
	電量耗盡

插入／取出記憶卡

註

- 請勿過份推拽卡座，否則有可能會導致其損壞。卡座很薄，容易破碎。
- 切勿用手或其它金屬物品接觸金屬接頭。
- 在插入／取出記憶卡之前，請務必關機。
- 務必擺正方向插入記憶卡。
- 請將所有記憶卡擺放在小孩接觸不到的地方。

插入記憶卡



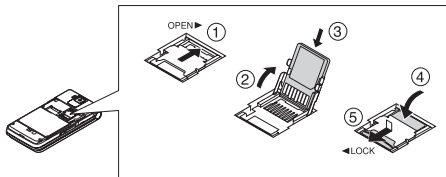

1. 關機。
2. 滑開電池蓋。

3. 如 ① (OPEN▶) 所示滑出卡座並如 ② 至 ⑤ 所示插入記憶卡。



4. 關閉蓋子。

提示

- 使用記憶卡時，您會看到以下指示：
 - ：插入記憶卡時出現。
 - ：記憶卡損壞或無法使用時出現。確保記憶卡正確插入。
 - ：讀取或寫入記憶卡時出現。
 - ：格式化記憶卡時出現。

取出記憶卡

1. 關機。
2. 滑開電池蓋。
3. 輕輕按住記憶卡蓋的同時，如 ① (OPEN▶) 所示滑出卡座並如 ② 至 ⑤ 所示取出記憶卡。

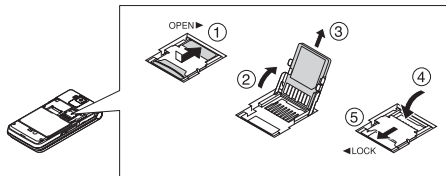

4. 關閉蓋子。

連接免提套件

1. 打開並將連接蓋旋轉半周。
2. 連接免提套件。

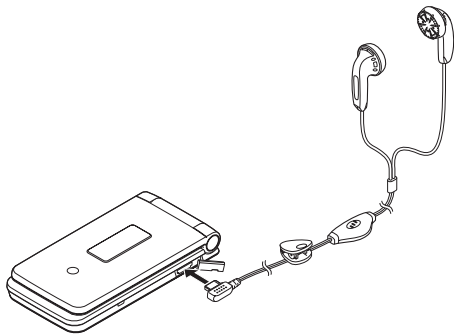

開機和關機

要開機，請長按  大約 2 秒鐘。

輸入 PIN 碼

若開啟了此項功能，開機後會要求您輸入 PIN（個人識別號碼）碼和手機鎖密碼。

1. 輸入您的 PIN 碼。
PIN 碼為 4 至 8 個數字。
2. 按 。

註

- 若連續三次輸入不正確的 PIN 碼，SIM/USIM 卡將會被鎖定。請參閱第 111 頁上的“啟用／禁用 PIN 碼”。
- 若未輸入時鐘設定，會顯示日期和時間輸入畫面（第 104 頁）。

從 SIM/USIM 卡複製所有電話簿項目

第一次將 SIM/USIM 卡插入手機並開啟電話簿應用程式時，會詢問您是否要複製 SIM/USIM 卡上的電話簿項目。請遵循屏幕上的指示操作，或者可以稍後使用電話簿目錄按以下步驟操作：



“電話管理” → “進階” → “複製全部項目”

1. 選擇“從 SIM/USIM 卡到手機”。

鍵盤鎖

您可以鎖定鍵盤，以防止意外按鍵。

鎖定鍵盤

1. 在待機狀態下長按 。
要解鎖，請長按 。







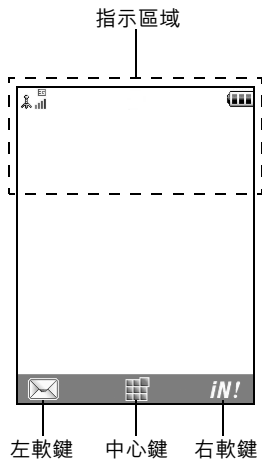



















提示

- 無論鍵盤鎖是否鎖定，均可以輸入緊急電話號碼（999 等）並撥打。

屏幕指示 (主屏幕)











- / : 接收訊號的強度 / 超出服務範圍
 : 3G (UMTS)/GPRS
 : GSM/GPRS
 : 漫遊
- : 飛行模式 [已開啟]
- : 與外部設備進行數據交換
- / : 連接到伺服器 [已建立 / 通訊中]
- : 記憶卡已插入
- / : 語音電話 [來電 / 通話中]
- / / : Video Call 通訊模式已開啟 [語音和視訊 / 語音 / 視訊]
- : 來電轉駁設為“語音”
- : 安全的 WAP 頁面顯示
- / / : 提醒 [文字訊息 / 多媒體訊息 / 電郵]
- / / / :
連接狀態
[數據傳輸使用中 / Bluetooth 待機 / Bluetooth 使用中 / 使用 Bluetooth 耳機交談]
- / : Java™ 應用程式 [執行 (色彩) / 暫停 (灰色)]

13. (無顯示) /  /  /  /  / :
當前操作模式 [一般 / 會議 / 戶外 / 汽車 / 耳機 / 靜音]
14.  /  /  /  / :
靜音 / 震動設定 [靜音 / 音量漸增 / 震動開啟 / 靜音並且震動開啟 / 音量漸增並且震動開啟]
15.  /  / : 揚聲器模式 [免持手機 / 揚聲器已開啟 / 麥克風靜音]
16. : 電池電量
17. : 鬧鐘已開啟
18.  / : 行事曆項目已開啟 [帶 / 不帶提醒鬧鐘]
19. : 發件箱包含沒發送的短訊息 [文字訊息 / 多媒體 / 電郵]
20.  /  / : WAP/OTA 代理提示 [WAP 提示 / OTA 代理提示 / WAP 和 OTA 代理提示]
21. : 留言信箱提示
22. : 功能鎖已開啟
23. : 鍵盤鎖已開啟
24.  / : 電話簿搜尋模式

屏幕指示 (外屏幕)

12:00

狀態指示

1. : 電池電量
2.  : 接收訊號的強度 / 超出服務範圍
3. : 未接事件
4. : 語音電話來電
5. : Video Call 來電
6. : 通話中
7. : 提示 [訊息 / 發送狀態報告]
8. : Push 訊息服務
9. : 鬧鐘已開啟

註

- 以上指示可能顯示 (或非顯示) , 這取決於手機的狀態。

導覽功能

全部應用程式均從主目錄進入。要打開主目錄，在待機狀態下按中心鍵（○）。

要執行應用程式，需要選擇目錄項目，並進行選擇。要選擇目錄項目（用引號指示），使用 ▲、▼、◀ 和 ▶ 移動游標，並按 ○ 選擇。

在某些步驟中，需要按其中一個軟鍵（方括號指示），這些指示顯示在屏幕的左下方和右下方。按相應的軟鍵（☐ 或 ☐）。

要返回至前一個畫面，在右軟鍵顯示為 *後退* 時按右軟鍵。要關閉主目錄，在右軟鍵顯示為 *退出* 時按右軟鍵。



本操作說明書中各章節開始時均列出了執行所述步驟之前需依次選擇的項目（用斜體指示）。選擇每個項目後會顯示要選擇的下一層項目。請在打開主層中列示的項目後打開下一層項目。

例如：

“電話管理” → ***“電話簿”*** → ***“新增”***

語音電話 / Video Call 功能

撥打語音電話

1. 輸入要撥打的地區號碼和電話號碼，並按  撥號。
若輸入了錯誤號碼，按  刪除游標左側的號碼。



緊急電話

1. 使用鍵盤輸入 999 或 911（國際緊急號碼），並按  撥號。

註

- 若正在使用某些網絡服務和／或手機功能，可能無法在所有流動電話網絡上撥打緊急電話。關於詳情，請與您的網絡營運商聯絡。
- 若處於 3G (UMTS)/GSM 網絡範圍內，無論是否插入 SIM/USIM 卡，此緊急號碼通常可在任何國家（或地區）用於緊急撥號。

國際長途

1. 長按  直至顯示 +（國際撥號）符號。
2. 輸入國家代碼，後跟地區號碼和電話號碼（前面不帶零），並按  撥號。



將輸入的電話號碼添加到電話簿

1. 輸入電話號碼後，按 [選項]，並選擇“儲存號碼”。
關於建立新項目的詳情，請參閱第 43 頁上的“新增”。



在接聽方屏幕上顯示或隱藏電話號碼

1. 輸入電話號碼後，按 [選項]，並選擇“隱藏我的識別碼”或“顯示我的識別碼”。

單鍵撥號

最多可將電話簿記憶體（手機和 SIM/USIM 卡記憶）中的 8 個電話號碼設為單鍵撥號。您可以使用數字鍵（ 至 ）撥打這些電話號碼。留言信箱中心的電話號碼設為 。





關於設定單鍵撥號清單的詳情，請參閱第 47 頁上的“單鍵撥號清單”。

1. 要使用單鍵撥號撥打電話，長按任一個數字鍵（ 至 ）。

即會撥打單鍵撥號清單中儲存的電話號碼。



重撥



您可以重撥通話紀錄中的號碼。選擇特定類別或“全部通話”。每個特定類別最多可含有 30 個號碼，“全部通話”清單則最多可含有 90 個號碼。

1. 待機狀態下，按 。
2. 從“全部通話”、“已撥號碼”、“未接來電”或“已接來電”中選擇類別。
要切換記錄，按  或 。
3. 選擇要撥打的電話號碼。
4. 按  重撥。

接聽語音電話

若偵測到來電，手機會震鈴。

1. 按 ， 或按 [選項] 並選擇“接聽”接聽來電。

或者，在已開啟“任意鍵接聽”功能時，按任意鍵接聽（除 、 和 [繁忙] 以外）。在各模式的操作模式中設定任意鍵接聽功能（第 100 頁）。

提示

- 若已開啟來電顯示功能，屏幕上將顯示來電者號碼。若來電者名稱和電話號碼已儲存於電話簿中，屏幕上將顯示來電者名稱。
- 若號碼為限制號碼，屏幕上會顯示“保留”。
- 若來電者照片已儲存在電話簿中，則會顯示照片、姓名和電話號碼。

拒絕來電

1. 手機震鈴時，按 [選項] 並選擇“拒絕來電”可拒絕不願接聽的電話。

將來電轉接到留言信箱中心









1. 手機震鈴時，按 [繁忙] 或  將來電轉接到留言信箱中心。

通話中目錄（語音電話）

通話期間，您可以使用手機其他的功能。

調整耳機音量

通話期間，您可以調整耳機音量（如果免提套件已連接，還可以調整其音量）。

1. 按下  或  顯示聽筒音量畫面。
2. 按 （或 /）增大通話音量，或按 （或 /）減小音量。
3. 當音量設定至需要的大小時，按 。

開啟和關閉揚聲器

開啟手機背後的揚聲器時，您可以通過揚聲器進行交談。

1. 通話期間，按 [選項]，然後選擇“啟動揚聲器”。

保留通話

此功能可供您同時處理兩個通話。要在通話期間撥打另一個電話，可以保留當前通話，轉而撥叫其他人。

通話期間撥打另一個電話

1. 通話期間，按 [選項]，然後選擇“保留”。當前通話即被保留。
2. 按 [選項]，然後選擇“撥新號碼”。
3. 輸入要撥打的另一個電話的號碼，然後按 。

提示

- 您也可以通話期間跳過步驟 1，直接輸入電話號碼撥打另一個電話。當前通話會自動保留。

通話期間使用 SMS/MMS 目錄

1. 通話期間，按 [選項]，然後選擇“訊息”。
可用的選項如下：用於建立 SMS 和 MMS 的“寫訊息”，或用於存取這些文件夾的“收件箱”、“已發送”或“草稿箱”。關於 SMS 的詳情，請參閱“SMS”和第 56 頁上的“MMS”。

來電待接

此服務會在通話期間通知您接收到另一來電。

1. 通話期間，按 [選項]，然後選擇“保留與接聽”接聽另一來電。

第一個通話被保留，現在您可以與另一個來電者通話。

註

- 若使用來電保留服務（第 107 頁），需要將“來電保留”設為“開啟”。
- 並非所有網絡上均可使用來電待接服務。關於詳情，請與您的網絡營運商聯絡。
- 若不願接聽第二個電話，在步驟 1 中按 [選項] 並選擇“繁忙”。若選定“拒絕來電”，第二個電話紀錄儲存為未接來電。

電話會議

電話會議參與通話的人數多於 2 人。一個電話會議最多可有 5 人參與。

撥打電話會議

必須有一個進行中通話和一個保留通話。

1. 通話期間，按 [選項]，並選擇“電話會議”。
2. 選擇“全部加入電話會議”參加電話會議。
3. 按  結束電話會議。

註

- 並非所有網絡上均可使用電話會議服務。關於詳情，請與您的網絡營運商聯絡。
- 在步驟 2 中可以使用電話會議的其他選項：
 - 要保留全部參與者，選擇“保留全部通話”。
 - 要保留除當前通話之外的全部參與者，選擇“個別通話”。
 - 要與全部參與者結束通話，選擇“結束通話”或“結束保留中的通話”。
 - 要拒絕新增其他參與者至當前電話會議，按 [選項] 並選擇“拒絕來電”，或者透過選擇“繁忙”或按  將來電轉接到留言信箱中心。

在電話會議中新增參與者

1. 按 [選項]，然後選擇“撥新號碼”。
2. 輸入要包括進電話會議中的號碼，然後按  進行撥號。
3. 按 [選項] 並選擇“電話會議”。
4. 選擇“全部加入電話會議”參加電話會議。
若要新增其他參與者，請重複步驟 1 至 4。

結束與電話會議參與者的通話

1. 電話會議期間，選擇要與之結束通話的人。
2. 按 [選項]，並選擇“結束通話”或“結束保留中的通話”。

與其中一位參與者進行個別通話

若要與其中一位參與者進行個別通話，可以從會議清單中選擇參與者，然後保留與其他參與者的通話。

1. 電話會議期間，選擇要與之通話的參與者。
2. 按 [選項] 並選擇“電話會議”。
3. 選擇“個別通話”。
4. 一旦結束個別通話，按 [選項] 並選擇“電話會議”。
5. 選擇“全部加入電話會議”返回電話會議。

使麥克風靜音

1. 通話期間，按 [靜音]。
要使麥克風取消靜音，按 [取消靜音]。

撥打 Video Call

註

- 僅開啟了 Video Call 的手機才可使用此功能。
- 使用此功能之前，請務必充足電池電量，並且要保證信號強度較好。
- 將揚聲器開啟，或者使用免提套件，這樣您就可以在通話時觀看主屏幕上的 Video Call 畫面了。

撥打 Video Call

1. 輸入要撥打的地區號碼和電話號碼並按 ，或者按 [選項] 並選擇 “Video Call” 進行撥號。

若輸入了錯誤號碼，按  刪除游標當前的號碼。

連線後，接聽方的影像顯示於屏幕上方，您的影像顯示於左下方。

提示

- 若接聽方的手機未開啟 Video Call，您可以按  並重新輸入電話號碼撥打語音電話。

接聽 Video Call

若偵測到來電，手機會震鈴。

1. 按 ， 接聽 Video Call，或按 [選項] 並選擇 “隱藏圖片” 僅接聽語音。

提示

- 若已開啟來電顯示功能，屏幕上將顯示來電者號碼。若來電者名稱和電話號碼已儲存於電話簿中，屏幕上將顯示來電者名稱和電話號碼。

拒絕來電

1. 手機震鈴時，按 [選項] 並選擇 “拒絕來電” 可拒絕不願接聽的電話。

將來電轉接到留言信箱中心

1. 手機震鈴時，按 [繁忙] 或  將來電轉接到留言信箱中心。

通話中目錄 (Video Call)

使麥克風靜音

1. 在 Video Call 期間，按 [靜音]。
要使麥克風取消靜音，按 [取消靜音]。

交換影像

您可以交換主畫面和副畫面的影像。

1. Video Call 期間，按 [選項]，並選擇“開關影像”。

提示

- 在 Video Call 期間，您也可以透過按  切換主畫面和副畫面的影像。

改變自己影像



1. Video Call 期間，按 [選項]，並選擇“照相機照片”。
2. 選擇“內部相機”、“外部相機”或“替代照片”。

“內部相機”：顯示內部相機錄取的影像，並發送至對方。

“外部相機”：顯示外部相機錄取的影像，並發送至對方。

“替代照片”：相機關閉，並使用“Video Call 設定”（第 110 頁）的“替代照片”中選擇的影像。

提示

- 在 Video Call 期間，您也可以透過按  或  切換示於來電者的影像。

開啟和關閉揚聲器

開啟手機背後的揚聲器時，您可以透過揚聲器進行交談。

1. 在 Video Call 期間，按 [選項]，然後選擇“啟動揚聲器”。

註

- 在嘈雜的環境中，您可能無法繼續通話，或無法清晰通話。建議您使用免提套件。
- 使用此選項，若您增加耳機音量可能無法繼續通話。建議您降低耳機音量，或使用免提套件。

Video Call 設定

改變來電影像的質量

您可以調整接聽方影像的質量。

1. Video Call 期間，按 [選項]，並選擇 “Video Call 設定”。
2. 選擇 “來電圖像質量”。
3. 選擇 “一般”、“質量優先”或“幀速度優先”。

“一般”： 使用標準質量。

“質量優先”： 照片質量優先於幀頻率。

“幀速度優先”： 幀速度優先於質量。

開啟或關閉背景燈光



您可以開啟屏幕的背景燈光。

1. Video Call 期間，按 [選項]，並選擇 “Video Call 設定”。
2. 選擇 “背景燈光”。
3. 選擇 “經常開啟”、“經常關閉”或“依照一般設定”。

選擇 “經常開啟”時，在 Video Call 期間背景燈光持續啟動。

選擇 “依照一般設定”時，取決於背景燈光設定（第 102 頁），會在一定時間後關閉背景燈光。

調整視像曝光

1. Video Call 期間，按 [選項]，並選擇 “Video Call 設定”。
2. 選擇 “曝光”。
3. 按 （淺）或 （深）。

鏡像

進行 Video Call 時，您可以反轉副畫面上的影像。

1. 在 Video Call 期間，按 [選項]，並選擇 “Video Call 設定”。
2. 選擇 “鏡像”。
3. 選擇 “開啟”或“關閉”。

更改副相機影像為替代圖像

在 Video Call 期間，您可以在副相機影像和替代圖像之間切換示於來電者的影像，或在保留通話期間顯示儲存的照片檔案中的圖像。

1. 在 Video Call 期間，按 [選項]，並選擇 “Video Call 設定”。
2. 選擇 “替代照片”或“保留引導照片”。
3. 選擇 “預設照片”或“我的照片”。

使用目錄

頂層目錄

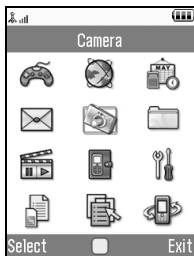

1. 待機狀態下，按 **○**。
主目錄即會顯示。
2. 按 **▲**、**▼**、**◀** 或 **▶** 選擇需要的目錄，然後按 **○** 使用功能。
副目錄即會顯示。
關於目錄選項的詳情，請參閱“目錄功能列表”。

目錄功能列表

目錄編號／主目錄	目錄編號／子目錄 1
1 遊戲和應用程式	1 我的 GSX™ & Java™ 2 Java™ Wallpaper 設定 3 Java™ 設定 4 關於 Java™
2 瀏覽器	1 主頁 2 轉到 URL 3 書籤 4 WAP 收件箱 5 我的網頁 6 URL 歷史紀錄 7 瀏覽器設定 8 PLUS 9 新聞 10 音樂 11 手機遊戲 12 體育 13 今日熱料 14 Email
3 個人助理	1 日曆 2 鬧鐘 3 計算機 4 錄音 5 秒錶 6 日程 7 世界時鐘 8 倒數計時器 9 賬目 10 輔助說明

目錄編號／主目錄	目錄編號／子目錄 1
4 訊息	1 寫訊息
	2 收件箱
	3 WAP 收件箱
	4 草稿
	5 範本
	6 已發送
	7 寄件匣
	8 留言信箱
	9 小區廣播
	10 區域信息
	11 訊息設定
	12 記憶體狀態
5 相機	
6 資料庫	1 我的照片
	2 我的短片
	3 SD VIDEO
	4 我的音樂
	5 我的 GSX™ & Java™
	6 我的文字範本
	7 文件夾
	8 記憶體狀態
7 媒體播放器	1 TV & Video
	2 音樂播放器
8 電話管理	1 電話簿
	2 分組管理
	3 單鍵撥號清單
	4 我的名片
	5 訊息分組
	6 電話簿設定
	7 進階

目錄編號／主目錄	目錄編號／子目錄 1
9 設定	1 模式
	2 屏幕設定
	3 鈴聲設定
	4 日期和時間
	5 語言
	6 通話設定
	7 Video Call 設定
	8 安全設定
	9 記憶卡設定
	10 恢復原廠設置
10 SIM 卡應用程式	
11 通話紀錄	1 全部通話
	2 已撥號碼
	3 未接來電
	4 已接來電
	5 通話計時
	6 數據用量紀錄
12 連接性	1 Bluetooth
	2 網絡設定
	3 網際網絡設定
	4 飛行模式
	5 備份／恢復

輸入字元

在輸入字元建立電話簿項目、SMS 或 MMS 等時，按對應的鍵。

在 ABC 輸入方式下，按各個鍵，直至需要的字元出現。例如，按一下 **2^{ABC}** 得到字母“A”，按兩下則得到字母“B”。

英文 ABC 輸入模式

按各個鍵會以下列次序滾動字元。

英文 ABC 字元對應表

鍵	大寫字元	小寫字元	數字
1^{OP}	. (句號), (逗號) ? ! : ; ' (上標點) " /		1
2^{ABC}	ABC2	abc2	2
3^{DEF}	DEF3	def3	3
4^{GHI}	GHI4	ghi4	4
5^{JKL}	JKL5	jkl5	5
6^{MNO}	MNO6	mno6	6
7^{PQRS}	PQRS7	pqrs7	7

鍵	大寫字元	小寫字元	數字
8^{TUV}	TUV8	tuv8	8
9^{WXYZ}	WXYZ9	wxyz9	9
0^{+~}	(空格) + = < > € £ \$ ¥ % & 0		0
*☰☲	在四種模式間切換字元的格式： Abc、ABC、123 和 abc。		
#☳	. , ? ! : ; ' " [SP] ↵ @ / \ # * = ^ ˇ i - (< [\$ £ ¥ € § ß + { ä å æ à Ç È é è é & } ì ñ Ñ Ò Ø ö ø ò ~ Δ Φ Γ Λ Ω Π Ψ Σ Θ % ☹ ☐		

1^{OP} - **9^{WXYZ}**: 長按以輸入數字 1 - 9。

0^{+~}: 在數字模式下，長按以輸入空格符號；在其它模式下，長按以輸入數字 0。

***☰☲**: 長按以切換 ABC 和 T9 模式。

#☳: 長按可顯示輸入語言畫面。

更改輸入語言

1. 在文本輸入畫面上，按 [選項]。
2. 選擇“輸入語言”。
3. 選擇需要的語言。

更改輸入方式

1. 在文本輸入畫面上，按 [選項]。
2. 選擇“輸入方式”。
3. 選擇要使用的輸入方式。

輸入方式	輸入語言 = 英文	輸入語言 = 中文繁體	輸入語言 = 中文簡體
T9 模式	T9 Abc T9 ABC T9 abc	筆劃輸入法	筆劃輸入法 拼音輸入法
ABC 模式	Abc ABC abc 數字	Abc ABC abc 數字	Abc ABC abc 數字
其他	符號表	符號表	符號表

提示

- 在 T9 或 ABC 模式中，可以透過按  來切換以下輸入模式。

英文 / T9 模式

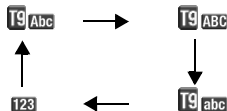

英文 / ABC 模式

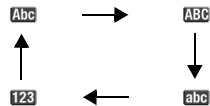

中文繁體 / T9 模式



中文簡體 / T9 模式



英文 T9 輸入模式

使用英文 T9 輸入模式

T9 文本輸入方式是輕鬆、快速輸入文字的捷徑。

1. 在文本輸入畫面上，按 [選項]。
2. 選擇“輸入方式”。
3. 選擇要更改的 T9 模式（T9 Abc、T9 ABC、T9 abc）。“**T9**”顯示於主屏幕。
4. 按各鍵輸入字母。
5. 按 或 選擇您要輸入的單詞。
6. 若需要清除單詞，選擇單詞並長按 。
7. 按 ，或選擇 [選項] 和“完成”結束選擇。

提示

- 若不執行步驟 6 而按 ，會在選定單詞後邊插入一個空格。

用戶字典

您可以為 T9 字母文本輸入建立自己的英文單詞。

註

- 當“輸入語言”設為“英文”時，此功能才可用。

1. 在 T9 模式下的文本輸入畫面上，按 [選項] 並選擇“用戶字典”。
2. 選擇“新增單詞”並輸入新單詞。

編輯列表中的單詞

1. 在 T9 模式下的文本輸入畫面上，按 [選項] 並選擇“用戶字典”。
2. 選擇需要的單詞。
3. 按 [選項]，然後選擇“編輯”。
4. 修改單詞。

拼音和筆劃輸入模式

在拼音和筆劃輸入模式下、各個按鍵的字元對應如下所示。

拼音和筆劃字元對應表

按鍵	筆劃輸入	拼音輸入
1	一	
2	丨	abc
3	丿	def
4	丶	ghi
5	→	jkl
6	萬用字元	mno
7		pqrs
8		tuv
9		wxyz
	更改輸入方式	
0	空格	
	轉至全形符號屏幕。	

- : 長按可輸入候選字欄位中顯示的對應中文字元。

: 在拼音模式下，長按可輸入音調“- / \ \ \ .”。

: 長按可顯示輸入語言畫面。

在筆劃和拼音輸入方式之間切換

請參閱第 33 頁上的“更改輸入方式”。

使用筆劃模式（中文繁體）

以下為輸入“節”的實例。

1. 將輸入模式改為筆劃模式。

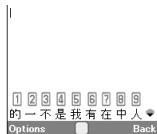

2. 按 [3 DEF] [1 ㄟ] [4 GHI] 顯示“節”所對應的筆劃。



3. 長按對應的鍵完成選擇（此例中為 [7 FOR]）。

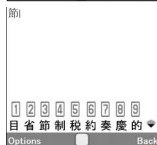

註

- 拼音和筆劃字元對應表具有獨立的筆劃輸入法。在輸入語言選項中選擇“中文繁體”時，屏幕顯示步驟 1 至 3 的實例。

使用拼音模式

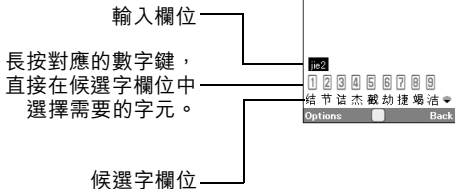

以下為輸入“理”的實例。

1. 按 [5 LI] 輸入讀音的第一個字母，然後選擇“l”。



2. 按 **[4 ON]** 輸入第一個字元的元音，然後選擇“li”。
具有相同讀音的字元顯示在候選字欄位中。

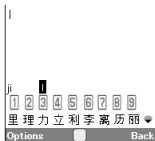

3. 選擇需要的字元。
4. 長按對應的數字鍵輸入需要的字元（此例中為 **[2 ABC]**）。

提示

- 游標位於第一個字元後時，候選字欄位顯示最可能跟在其後的字元。

- 若要使用音調選項，長按 **[* ON]** 而不執行步驟 3 顯示需要的字元。
音調符號顯示在候選字欄位中。
按對應的數字鍵 (**[2 ABC]**) 。

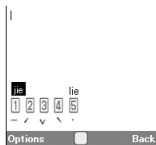

中文用戶詞典

您可以為 T9 中文輸入建立自己的詞語。

您可以輸入中文字元、字母、符號和數字。頭字語僅適用於大寫字母。

註

- 當“輸入語言”設為“中文繁體”或“中文簡體”時，此功能才可用。

建立新詞語

1. 在文字輸入畫面上，按 [選項] 並選擇“中文用戶詞典”。
2. 選擇“新增單詞”。
3. 輸入新詞語。
4. 輸入頭字語。

編輯詞語

1. 在文字輸入畫面上，按 [選項] 並選擇“中文用戶詞典”。
2. 選擇需要的詞語。
3. 按 [選項]，然後選擇“編輯”。
4. 修改詞條。
5. 修改頭字語。

刪除詞語

1. 在文字輸入畫面上，按 [選項] 並選擇“中文用戶詞典”。
2. 選擇需要的詞語。
3. 按 [選項]，然後選擇“刪除”。
4. 按 [是] 或 [否]。

調用詞條

詞條和頭字語示例：

Entry Word	Acronym
四	→ S
四百	→ SB
四川	→ SC
四川牛肉面	→ SCNRM

↕ New
↕ Old

以下說明假設已經儲存了示例詞條和頭字語。

1. 按 **[7^{ABC}]** 並選擇“S”。
如果長按 **[1^四]** 則輸入“四”。
您也可以按 **[↻]** 選擇相同頭字語開頭的其他詞語。

此示例使用拼音輸入法



按 **[↻]**



2. 按 **[2^{ABC}]** 並選擇“SB”。
如果長按 **[1^四]** 則輸入“四百”。



註

- 頭字語僅適用拼音輸入法。
- 您還可以享用中文用戶詞典中儲存詞語的自動完成或預測輸入。
當輸入詞語的前三個字元時，整個詞語就會出現。

以下示例說明預測輸入和詞語自動完成。此示例使用儲存在最後一段中的詞語。

1. 按 **[2^{ABC}]**，**[5^四]**，**[3^川]**，然後長按 **[2^{ABC}]** 輸入“四”。
2. 按 **[8]** 時出現字元“川”。
(待選字元 **[8]** 和 **[9]** 取自中文用戶詞典。)

此示例使用簡體中文筆劃輸入法



3. 長按 [8 TUV] 輸入“川”。



4. 長按 [9 WXYZ] 輸入“牛”。

句子自動完成了。

註

- 如果詞條少於四個中文字元，則詞語不會自動完成。
 - 來自中文用戶詞典中的預測字元在按 [9] 時出現，因此您只需按 [9 WXYZ] 就可輸入字元。
- 如果詞條開頭字元相同，例如“四時半”和“四川”，則依詞語儲存的順序，在 [8] 或 [9] 出現待選字“時”和“川”。

符號和標點

1. 在文本輸入畫面上，按 [選項]。
 2. 選擇“新增符號”。
- 屏幕會顯示第一個符號頁面。
- 在中文輸入模式下，會顯示全形符號畫面。
3. 按 [▲] 或 [▼] 切換頁面（半形符號和全形符號），或使用數字鍵 [1] 或者 [2]。

提示

- [#+] 是開啟符號的快捷方式。

使用範本

輸入字元時，可以使用儲存在文字範本中的句子。

關於建立文字範本的詳情，請參閱第 80 頁上的“新增文字範本”。

1. 在文本輸入畫面上，將游標移至需要插入範本的位置。
2. 按 [選項]，然後選擇“進階”。
3. 選擇“插入範本”。
4. 選擇需要的文字範本。
選定的文字範本即會插入。

複製、剪下和貼上文本

1. 在文本輸入畫面上，按 [選項] 並選擇“進階”。
2. 選擇“複製”或“剪下”。
3. 將游標移至要複製或剪下的文本的開頭，然後按 。
4. 將游標移至文本的末尾以選擇此段文本，然後按 。
5. 將游標移至要貼上文本的位置。
6. 按 [選項]，然後選擇“進階”。
7. 選擇“貼上”。

插入電話簿項目

輸入字元時，可以插入電話簿中登記的項目。關於建立電話簿項目的詳情，請參閱第 42 頁上的“電話管理”。

1. 在文本輸入畫面上，將游標移至需要插入電話簿項目的位置。
2. 按 [選項]，然後選擇“進階”。
3. 選擇“插入聯繫人”。
4. 選擇需要的電話簿項目。
所選項目即會插入。

電話管理 (M 8)

您可以將朋友、家人和同事的電話號碼和電郵地址儲存在電話簿中。

手機中最多可以儲存 500 項。電話簿中可以儲存以下各項：

手機記憶中儲存的項目

姓	最多 16 個字元
名	最多 16 個字元
新增聯係人號碼	最多 3 個電話號碼（每個號碼最多 32 位數）
新增電郵地址	最多 3 個電郵地址（每個地址最多 128 字元）
分組	16 個分組
街道名稱	最多 64 個字元
城市名稱	最多 64 個字元
省名稱	最多 64 個字元
郵政編碼	最多 20 個字元
國家名稱	最多 32 個字元
記事	最多 256 個字元
生日	（日期）

照片	（文件名）
設定鈴聲／短片	（文件名）
秘密	（開啟或關閉）

SIM/USIM 卡記憶體中儲存的項目

名稱	最多 16 個字元
新增聯係人號碼	1 個電話號碼（最多 32 位數）
新增電郵地址	1 個電郵地址（最多 38 個字元）
分組	最多 16 個分組

註

- 每個項目均取決於 SIM/USIM 卡。

更改列表顯示

“電話管理” → “電話簿設定” → “電話簿取自”

1. 選擇“手機”或“SIM卡”。

選擇儲存記憶體

“電話管理” → “電話簿設定” → “儲存至”

1. 選擇“手機”、“SIM卡”或“每次詢問”。

排序電話簿清單順序

您可以按拼音順序或按分組順序來更改電話簿項目的列示順序。

“電話管理” → “電話簿設定” → “檢視電話簿”

1. 選擇“按拼音”或“按分組”。

選擇搜尋模式

“電話管理” → “電話簿設定” → “搜尋模式”

1. 選擇“字元尋找”、“拼音尋找”或“英文尋找”。

新增

您可以選擇手機或 SIM/USIM 卡記憶體來儲存新項目。關於切換位置，請參閱“選擇儲存記憶體”。

SIM/USIM 卡中可儲存的電話號碼的數目取決於其容量。關於詳情，請與您的網絡營運商聯絡。

“電話管理” → “電話簿” → “新增”

若您對要使用的記憶體選擇“每次詢問”選項，則可以選擇“至手機記憶”或“至 SIM 卡記憶”。

1. 選擇要填寫的欄位，然後輸入相關的資訊。
2. 結束後，按 [儲存]。

提示

- 要建立項目，必須填寫至少一個欄位（對於手機記憶為“姓”、“名”、“新增關係人號碼”或“新增電郵地址”，對於 SIM/USIM 卡記憶體為“名稱”、“新增關係人號碼”或“新增電郵地址”）。

新增來電照片至電話簿項目

“電話管理” → “電話簿”

1. 選擇需要的項目。
2. 按 [選項]，然後選擇“編輯”。
3. 選擇“照片”。
4. 選擇“設定照片”。
5. 選擇需要的照片。
6. 結束後，按 [儲存]。

註

- 若刪除手機記憶中的照片，也會刪除對應的來電照片。

檢視我的名片 (M 8-4)

您可以如同其他電話簿項目那樣，在電話簿中儲存和編輯自己的資訊。

“電話管理” → “我的名片”

在 SIM/USIM 卡和手機之間複製電話簿項目

“電話管理” → “進階” → “複製全部項目”

1. 選擇“從SIM卡到手機”或“從手機到SIM卡”。

註



- 第一次將 SIM/USIM 卡插入手機並啟動電話簿應用程式時，確認畫面會自動顯示，詢問是否要複製。可複製的電話簿項目的數量取決於 SIM/USIM 容量。
- 若記憶體空間不足以儲存全部項目，則無法完成複製。

從電話簿撥號

“電話管理” → “電話簿”

1. 選擇需要的項目，然後按 。

提示

- 若該項目儲存了不只一個電話號碼，請在步驟 1 後選擇需要的電話號碼，然後按 。
- 您也可以從電話簿的詳情畫面撥號。在詳情畫面中，選擇需要的電話號碼，然後按 。

編輯電話簿項目

“電話管理” → “電話簿”

1. 選擇要編輯的項目。
2. 按 [選項]，然後選擇 “編輯”。
3. 修改資訊。
4. 結束後，按 [儲存]。

為各項目指定鈴聲或鈴聲短片

“電話管理” → “電話簿”

1. 選擇需要的項目。
2. 按 [選項] 並選擇 “編輯”，然後選擇 “設定鈴聲／短片”。
3. 選擇 “用於語音電話”、“用於 Video Call” 或 “用於新訊息”。
4. 選擇 “設定鈴聲” 或 “設定短片”。
- 選擇 “設定短片” 時，轉至步驟 6。
5. 選擇 “預設鈴聲” 或 “我的音樂”。
6. 選擇需要的鈴聲或短片。
7. 結束後，按 [儲存]。

刪除電話簿項目

刪除全部電話簿項目

“電話管理” → “進階” → “刪除全部項目”

1. 選擇 “手機項目” 或 “SIM 卡項目”。
2. 輸入您的手機密碼。
預設的手機密碼是 “9999”。關於更改手機密碼的詳情，請參閱第 112 頁上的 “更改手機密碼”。

刪除電話簿項目

“電話管理” → “電話簿”

1. 選擇需要的項目。
2. 按 [選項]，然後選擇 “刪除”。

分組管理 (M 8-2)

您可以為各分組設定不同的鈴聲。若未更改分組鈴聲，則使用設定目錄中指定的鈴聲。

“電話管理” → “分組管理”

1. 選擇需要的分組。
2. 按 [選項]，然後選擇“設定鈴聲／短片”。
3. 選擇“用於語音電話”、“用於 Video Call”或“用於新訊息”。
4. 選擇“設定鈴聲”或“設定短片”。
選擇“設定短片”時，轉至步驟 6。
5. 選擇“預設鈴聲”或“我的音樂”。
6. 選擇需要的鈴聲或短片。

關於在設定目錄中選擇鈴聲或鈴聲短片的詳情，請參閱第 98 頁上的“設定鈴聲”或“設定鈴聲短片檔案”。

註

- 僅可以編輯 SIM/USIM 卡中的分組名稱。您無法編輯鈴聲或鈴聲短片設定。

編輯分組名稱

您可以編輯為電話簿項目指定的分組名稱。首先，更改顯示的電話簿（第 43 頁）。

“電話管理” → “分組管理”

1. 選擇需要的分組名稱。
2. 按 [選項]，然後選擇“編輯名稱”。
3. 修改名稱。

訊息分組 (M 8-5)

您可以建立郵件列表，以便一次將相同訊息發送給一組收件人。最多可登記 5 個分組。

新建郵件列表

“電話管理” → “訊息分組” → “添加新的分組”

1. 輸入分組名稱。
新分組名稱顯示在分組列表畫面上最後一個分組之後。

添加收件人至分組

每個列表中最多可登記 20 個收件人。

“電話管理” → “訊息分組”

1. 選擇需要的分組名稱。
2. 選擇“設定新的項目”。
3. 選擇需要的項目。
詳細畫面即會出現。
4. 選擇需要的電話號碼或電郵地址。

提示

- 如果您修改了分組中指定的項目，您需要重新指定項目到分組。按 [選項]，然後在步驟 2 中選擇“重新設定項目”。
- 要從分組移除項目，在步驟 2 中按 [選項] 並選擇“移除項目”。
- 要移除分組，在步驟 1 中選擇分組名稱並按 [選項]，然後選擇“刪除”。

使用郵件列表發送訊息

“電話管理” → “訊息分組”

1. 選擇需要的分組名稱。
2. 按 [選項]，然後選擇“寫訊息”。
3. 選擇需要的訊息類型。
關於後續操作，請參閱第 56 頁上的“寫訊息”。

記憶體狀態

本功能可供您檢查電話簿中使用的記憶體。

“電話管理” → “進階” → “記憶體狀態”

單鍵撥號清單 (M 8-3)

單鍵撥號清單（第 23 頁）中最多可設定 8 個電話號碼。

設置單鍵撥號清單中電話簿項目

“電話管理” → “電話簿”

1. 選擇需要的項目。
2. 選擇需要的電話號碼。
3. 按 [選項]，然後選擇“加入到快速撥號”。
4. 選擇需要的位置。

提示

- 9 個數字鍵對應於清單號碼。

編輯單鍵撥號清單

“電話管理” → “單鍵撥號清單”

1. 選擇要編輯的項目。
2. 按 [選項]，然後選擇“重新設定”（或“指定”）。

發送電話簿項目

“電話管理” → “電話簿”

1. 選擇需要的項目。
2. 按 [選項]，然後選擇“發送電話簿”。
3. 選擇“作為訊息”或“經由 Bluetooth”。

對於“作為訊息”

關於詳情，請參閱第 56 頁上的“MMS”。

對於“經由 Bluetooth”

關於詳情，請參閱第 115 頁上的“Bluetooth”。

接收電話簿項目

手機收到電話簿項目時，在待機狀態下會顯示確認訊息。

1. 按 [是]。
已收到項目即儲存在電話簿中。按 [否] 可拒絕。

提示

- 關於輸入 *Bluetooth* 無線設定的詳情，請參閱第 115 頁上的“連接性”。

使用電話簿地址發送語音片段訊息或短片訊息

“電話管理” → “電話簿”

1. 選擇包含您要使用電話號碼或電郵地址的項目。
2. 選擇需要的電話號碼或電郵地址。
3. 按 [選項]，然後選擇“寫訊息”。
4. 選擇“語音訊息”或“視頻訊息”。
關於後續操作，請參閱第 56 頁上的“寫訊息”。

相機 (M 5)

您的手機內建數碼相機，可以讓您無論在什麼地方均可拍照和錄影。本節開頭講述拍攝、儲存和發送照片及短片的基本功能和操作步驟，接著講述相機和攝影機模式的一般和特殊功能。

拍攝照片

“數碼相機”

1. 按  拍攝照片。

手機會發出快門聲音，並顯示所拍的靜態照片。

2. 按 [儲存]。

拍攝的照片儲存在資料庫中。

要取消，按 [取消]。

要發送拍攝的照片，在步驟 2 中按 。



註

- 當啟用攝影機時，按 [選項] 並選擇“至照相機”，或按 。
- 當您要發送的照片檔案太大時，會調整訊息照片大小。原始大小的照片儲存在資料庫中。

自拍照片

您可以看著主屏幕自拍照片。

“數碼相機”

1. 按 [選項] 並選擇“切換到內部照相機”。或在取景器模式下按 。
2. 按  拍攝照片。
3. 按 [儲存]。

拍攝的照片儲存在資料庫中。

要使用外部相機，按 [選項] 並選擇“切換到外部照相機”，或在取景器模式下按 。



錄製短片

您可以使用手機錄製短片。

錄製短片

“數碼相機”

屏幕上顯示預覽。

1. 按 。
2. 要停止錄製，按 。
3. 選擇“儲存”。

短片即儲存在資料庫中。

要在儲存前檢視預覽，選擇“預覽”。

要發送短片，選擇“儲存並發送”。然後選擇需要的發送方式。關於繼續操作，請參閱第 56 頁上的“寫訊息”。

註

- 僅當錄音長度選擇“訊息”時，才可以發送短片。關於詳情，請參閱第 54 頁上的“選擇錄影長度”。

相機和攝影機模式下的一般功能



使用數碼變焦功能





調整變焦倍數

1. 在取景器模式下，按  或 。
- 一旦手機返回至待機狀態，變焦設定即會重設。

調整曝光

“數碼相機” → [選項] → “曝光”

1. 按  (亮) 或  (暗)。

     : (亮 → 一般 → 暗)

一旦手機返回至待機狀態，亮度設定即會重設。

使用自拍模式



選擇適合的選項。

“數碼相機” → [選項] → “模式” → “自拍模式” (相機模式)

“數碼相機” → [選項] → “自拍模式” (攝影機模式)

1. 選擇“開啟”或“關閉”。
選擇“開啟”時，“”顯示於屏幕。

在相機和攝影機模式之間切換

您可以透過按  或  在相機和攝影機模式之間切換。

選擇適合的選項。

“數碼相機” → [選項] → “至攝影機”

“數碼相機” → [選項] → “至照相機”

選擇照片或短片品質

選擇適合的選項。

“數碼相機” → [選項] → “照片品質”

“數碼相機” → [選項] → “短片品質”

1. 選擇需要的照片或短片品質。

: 超精細

: 精細

: 一般

註

- 選擇的品質越好，檔案的大小也越大。

選擇儲存記憶體

選擇適合的選項。

“數碼相機” → [選項] → “設定” → “保存新的照片”

“數碼相機” → [選項] → “設定” → “保存新的短片”

1. 從“至手機記憶”、“至記憶卡”或“每次詢問”中選擇需要的位置。

註

- 若您選擇“每次詢問”，每次儲存時選擇需要的位置。

自動儲存

您可以設定手機自動儲存照片和短片。

“數碼相機” → [選項] → “設定” → “自動儲存”

1. 選擇“開啟”或“關閉”。

使用輔助功能

“數碼相機” → [選項] → “輔助”

一般快捷鍵

如果有多個選項，每次按以下鍵時就會切換選項。

	相機	攝影機
	最大變焦／最小變焦	
	改變外部相機／內部相機	
	保存新圖像至	保存新動畫片段至
	照片大小	
	場景	麥克風開啟／關閉
	照片品質	短片品質
	自拍模式開啟／關閉	
	曝光	
	切換取景器	切換屏幕

註

- 在儲存短片之前，“預覽”中可用“切換屏幕”選項。請參閱第 50 頁上的“錄製短片”。

相機模式功能

選擇照片大小

您可以選擇照片大小。所有拍攝的照片均儲存為 JPEG 格式。

“數碼相機” → [選項] → “照片大小”

1. 選擇需要的大小。

(外部相機) 1200 × 1600 像素／960 × 1280 像素／768 × 1024 像素／480 × 640 像素／240 × 320 像素
(內部相機) 240 × 320 像素／120 × 160 像素

選擇場景

拍照時，您可以按場景選擇適合的模式。

“數碼相機” → [選項] → “模式” → “景色”

1. 選擇需要的場景。

可用以下四種模式：

“自動” (A)：按環境條件自動調整。

“夜景” (🌃)：適合於夜晚拍照。

“運動” (🏃)：適合於移動對象。

“字元” (📄)：適合於高對比度主題，例如文字。

選擇照片效果

您可以拍攝特殊效果照片。

“數碼相機” → [選項] → “模式” → “照相機效果”

1. 選擇需要的效果。

可用以下五種模式：

- “關閉”：取消照相機效果。
- “深棕色”：建立棕色調圖像。
- “單色的”：建立黑白圖像。
- “底片”：建立底片圖像。
- “草圖”：建立勾勒出對象輪廓的素描式圖像。

註

- 不能使用大於 240 [寬] × 320 [高] 像素的圖像。



連續快拍

您可以用多種選項進行連續快拍。



“數碼相機” → [選項] → “模式” → “連續快拍”

1. 選擇需要的模式。

可用的連續快拍模式如下：

- “關閉”：取消連續快拍。
- “4 張照片” / “9 張照片” ( / )：連續拍攝 4 或 9 張照片。選擇此模式後，從三種速度或“手動”中選擇一種。
- “交疊” ()：交疊連拍的照片為一張照片，制成餘像。選擇此模式後，選擇“快”或“一般”。

註

- 當您選擇“手動”連拍照片時，按  手動選擇需要的速度。
- 當計時器和連續快拍功能同時設定時，則會顯示“”（對於“4 張照片”的情況）。
- 照片大小大於 240 × 320 像素時，“9 張照片”和“交疊”便不可用。

選擇相框

您可以從預設的模式或我的照片中選擇相框。

“數碼相機” → [選項] → “模式” → “加入相框”

1. 選擇“預置相框”或“我的照片”。
2. 選擇需要的相框。
選定之相框即會在屏幕上確認。
3. 按 。

註

- 不能使用大於 240 [寬] × 320 [高] 像素的圖像。

使用全屏

您可以全屏顯示預覽，不含軟鍵區域和指示區域。

“數碼相機” → [選項] → “設定”

1. 選擇“全屏取景器”。
要返回至一般取景器，選擇“一般取景器”。

選擇快門聲音

“數碼相機” → [選項] → “設定” → “快門聲音”

1. 從 3 種預設的模式中選擇需要的快門聲音。



註

- 連續快拍採用專門的快門聲音，不能從以上設定進行更改。
- 為防止未經授權使用，即使“音量”（第 97 頁）設為“靜音”也會保持快門聲音開啟。

攝影機模式功能

選擇錄影長度

“數碼相機” → [選項] → “錄影長度”

1. 選擇“訊息”或“加長短片”。
訊息 ()：根據服務供應商限制發送訊息大小。
加長短片 ()：小於 30 分鐘（取決於記憶體）。
2. 對於“訊息”，選擇“大 (QCIF)”或“小 (SubQCIF)”視像格式，對於“加長短片”，選擇“QVGA(asf)”，“大 (QCIF)”或“小 (SubQCIF)”格式。

註

- 若錄影長度選擇“訊息”，會根據服務供應商而限制檔案大小。因此，該設定下的品質也會受限。
- 在加長短片模式下完成錄製後，“儲存並發送”不會顯示。

聲畫同步攝錄

要攝錄帶聲音的短片，需要開啟麥克風。

“數碼相機” → **[選項]** → **“設定”** → **“麥克風”**

1. 選擇“開啟”或“關閉”。

註

- 預設設定為麥克風開啟。選擇“關閉”可錄製不帶聲音的短片。
- 若不錄音，可以減小短片的檔案大小。

短片編碼

“數碼相機” → **[選項]** → **“設定”** → **“短片編碼”**

1. 選擇適合的格式。

訊息 (M 4)

本手機可以發送和接收文本、多媒體和電郵，以及接收 WAP 提示。

SMS

SMS 可以發送最長 765 個字元的文字訊息。若發送的訊息多於 160 個字元，該訊息將被分成幾個片段。

MMS

MMS 可以發送和接收最大 300 KB 附帶圖像、聲音或短片的多媒體訊息。

電郵

電郵可以發送最大 300 KB 的訊息。

註

- 某些 MMS 功能並非一定可以使用，這取決於您的網絡。關於詳情，請與您的網絡營運商聯絡。
- 最大訊息大小根據網絡營運商所做的設定而異。

寫訊息 (M 4-1)

(SMS/MMS)

□ → “寫訊息” → “訊息”
(電郵)

□ → “寫訊息” → “電郵”

1. 選擇地址欄位。
2. 選擇適合的方法輸入地址。
3. 對於 MMS，輸入或從電話簿清單選擇電郵地址或電話號碼。對於 SMS，輸入或選擇電話號碼。對於電郵，輸入或選擇電郵地址。
 - 要添加多個電郵地址或電話號碼，選擇接收人欄位，按 [選項]，選擇“編輯收件者”，然後選擇“添加收件人”。輸入或從現有電話簿選擇電郵地址或電話號碼。
 - 要更改收件人類型，按 [選項]，選擇“編輯收件者”來選擇需要的收件人。按 [選項] 並選擇“更改為副本”或“更改為密件副本”。
 - 要添加主題，按 [選項] 並選擇“增加標題”。
4. 將游標置於訊息欄位中。
5. 輸入訊息。

6. 選擇屏幕左下方的“發送”指示。按 ，然後選擇“發送”。

發送訊息後，訊息會移至已發送訊息箱中。

提示

- 要將相同訊息發送給一組收件人，在步驟 2 中選擇“選擇訊息分組”，然後選擇需要的分組名稱。關於建立郵件列表的詳情，請參閱第 46 頁上的“新建郵件列表”。

添加幻燈片

1. 在第 56 頁上的“寫訊息”中的步驟 5，按 [選項] 並選擇“新增頁面”。
若要添加更多幻燈片，選擇“在之前增加”或“在之後增加”。
2. 輸入訊息。
若要設定各幻燈片放映持續時間，按 [選項] 並選擇“頁面持續時間”，然後選擇需要的持續時間。

提示

- 您可以建立最大 300 KB 的訊息。每個幻燈片可包含一張照片和/或一個聲音檔案或短片。

刪除或置換附件

1. 在第 56 頁上的“寫訊息”中的步驟 5，按 [選項] 並選擇各附件對應的刪除選項。

附加資料庫數據

1. 在第 56 頁上的“寫訊息”中的步驟 5，選擇屏幕中下方“照片”、“聲效”或“視訊”指示，然後按 。
2. 選擇“我的照片”、“我的音樂”或“我的短片”。
3. 選擇需要的檔案。

若您想要拍攝新照片，錄音樂或錄製短片，選擇“拍照片”、“錄音音樂”或“錄製短片”。

- 對於附加照片，選擇適合的調整大小選項，因為發送的最大訊息大小取決於網絡營運商。

附加電話簿項目

1. 在第 56 頁上的“寫訊息”中的步驟 5，選擇屏幕右下方的“其他”指示。按 並選擇“附加電話簿”。
2. 選擇需要的項目。
若您想要選擇自己的電話簿項目，選擇“我的名片”。
3. 選擇需要的欄位。
選定的資訊即會輸入。

附加行事曆項目

1. 在第 56 頁上的“寫訊息”中的步驟 5，選擇屏幕右下方的“其他”指示。按 並選擇“附加日程”。
2. 選擇包括要添加的行事曆項目的所需日期。
3. 選擇需要的行事曆項目。

使用發送選項

您可以對各種類型的訊息使用訊息發送選項。

1. 選擇屏幕左下方的“發送”指示。按 ，然後選擇“訊息設定”。
 - “讀取報告”（“開”，“關”）(MMS)：確認是否要發送報告，以通知發件人訊息已讀。
 - “送達報告”（“開”，“關”）(SMS/MMS)：開啟或關閉成功發送訊息至收件人後的發送狀態報告。
 - “訊息有效期限”（“從不刪除”、“30 分鐘”、“1 小時”、“6 小時”、“1 天”、“1 週”）(SMS/MMS)：設定訊息儲存在伺服器中的期限。
 - “優先權”（“高”、“一般”、“低”）：設定訊息的優先級。
 - “發送時間”（“不延遲”、“30 分鐘”、“1 小時”、“6 小時”、“1 天”、“1 週”）(MMS)：設定按下發送鍵之後發送訊息的時間。
2. 選擇屏幕左下方的“發送”指示。按 ，然後選擇“發送”。
發送訊息後，訊息會移至已發送訊息箱中。

註

- 建立訊息時顯示的當前訊息大小為近似值。
- 若因某個原因無法發送訊息，訊息會留在發件箱中，在待機狀態下會顯示“✉”。

提示

- 要儲存訊息不發送，在第 56 頁上的“寫訊息”中的步驟 5 按 [選項]，然後選擇“儲存到草稿箱”。
- 您可以將以下項目附加到多媒體訊息中發送。以下為詳細資訊。
 - 資料庫數據
 - 電話簿項目
 - 檔案（透過日曆建立的行事曆項目、電話簿項目）等。
- 您可以使用範本選項幫助您建立訊息。關於使用此選項的詳情，請參閱第 41 頁上的“使用範本”。

發送草稿箱中的訊息 (M 4-4)

☐ → “草稿”

1. 選擇需要的標籤，SMS/MMS 或電郵。
2. 按 [選項]，然後選擇“編輯和發送”。
3. 必要時可修改訊息。
4. 選擇屏幕左下方的“發送”指示。按 ，然後選擇“發送”。

閱讀訊息

收到的訊息儲存在收件箱中。

☐ → “收件箱”

1. 選擇要檢視的訊息。

將發件人的電話號碼儲存於電話簿中

☐ → “收件箱”

1. 選擇要儲存其電話號碼或電郵地址的訊息。
2. 按 [選項]，然後選擇“儲存地址”。
包括電話號碼的新電話簿輸入畫面即會顯示。
關於新建電話簿項目的詳情，請參閱第 43 頁上的“新增”。

撥打訊息中的發件人電話號碼

☐ → “收件箱”

1. 選擇包括您要撥打的電話號碼的訊息。
2. 按 [選項]，然後選擇“致電發訊者”。

下載單個 MMS

☐ → “收件箱”

1. 選擇要下載的訊息提示 (✉)。
2. 按 [選項]，然後選擇“下載”。

提示

- 您可以同時下載多個訊息。參閱“下載多個 MMS”。

下載多個 MMS

☐ → “收件箱”

1. 按 [選項]，然後選擇“進階”。
 2. 選擇“多選”。
 3. 使用“標記”或“標記所有”選項選擇需要的訊息提示。
 4. 選擇“下載”。
- 選定的訊息即會同時下載。

回覆訊息或全部回覆

☐ → “收件箱”

1. 選擇要回覆其發件人的訊息。
2. 按 [選項]，然後選擇“回覆”或“全部回覆”。
3. 選擇“回覆”或“歷史回覆”。
4. 輸入訊息。
5. 選擇屏幕左下方的“發送”指示。按 ，然後選擇“發送”。

轉發訊息

☐ → “收件箱”

1. 選擇要轉發的訊息。
2. 按 [選項]，然後選擇“轉發”。
3. 執行第 56 頁上的“寫訊息”中的步驟 1 至 5。

排序列表中的訊息

☐ → “收件箱”

1. 按 [選項]，然後選擇 “進階”。
2. 選擇 “排序”。
3. 選擇需要的排序類型。

鎖定訊息或解鎖

☐ → “收件箱”

1. 選擇要鎖定或解鎖的訊息。
2. 按 [選項]，然後選擇 “進階”。
3. 選擇 “鎖定” 或 “解除鎖定”。

小區廣播 (M 4-9)

您可以接收區域廣播訊息或一般訊息，如天氣預報和交通報告。此類資訊在某些網絡區域中向用戶廣播。

此功能可能並不適用於所有流動電話網絡。關於詳情，請與您的網絡營運商聯絡。

開啟／關閉小區廣播

☐ → “小區廣播” → “開啟／關閉”

1. 選擇 “開啟” 或 “關閉”。

閱讀小區廣播消息

☐ → “小區廣播” → “讀訊息”

1. 選擇需要的主題。
2. 滾動屏幕閱讀訊息。
3. 按 [返回]。

設置小區廣播消息的語言

☐ → “小區廣播” → “設定” → “語言”

當前語言即會顯示。

1. 按 。
2. 按 檢查。
3. 按 [儲存]。

訂購小區廣播

選擇您需要的小區廣播消息的頁面。

☐ → “小區廣播” → “設定” → “設定訊息主題”
→ [選項]

1. 選擇 “新增／刪除”。
2. 選擇需要的頁面。
3. 按 [返回]。

提示

- 若需要的頁面不在步驟 2 中出現的清單中，在步驟 1 選擇“設定主題”，然後輸入主題代碼以添加頁面。關於主題代碼的詳情，請與您的服務供應商聯絡。

區域信息 (M 4-10)

區域信息是營運商發送給某些區域中用戶的訊息資訊。

接收到區域信息時，待機狀態下會顯示訊息（地區代碼）。

開啟／關閉區域信息

☐ → “區域信息”

1. 選擇“開啟”或“關閉”。

註

- 此功能可能並不適用於所有流動電話網絡。關於詳情，請與您的網絡營運商聯絡。
- 若區域信息設為“開啟”，待機時間將會縮短。

訊息設定 (M 4-11)

一般設定

☐ → “訊息設定” → “常規設定”

1. 選擇要設定的項目。

- “於本地接收”：
控制在您的網絡區域中時的訊息下載的時間。
“保持下載”：立即從伺服器下載訊息。
“保持延時”：延遲訊息下載。
- “下載訊息”：
控制漫游時的訊息下載定時。
“保持下載”：立即從伺服器下載訊息。
“保持延時”：延遲訊息下載。
- “發送狀態報告”：
開啟或關閉送達報告請求。
- “讀取報告”：
開啟或關閉讀取報告的請求。
- “訊息有效期限”：
表示所發送的訊息在未到達訊息收件人之前可以保留的天數或時數。在此期間，訊息服務中心會不斷嘗試將訊息傳送到收件人。

- “允許發送結果報告”：
確認當您收到 MMS 時是否要發送報告。
- “閱讀收條”：
開啟或關閉當要求收件人通知發件人已讀訊息時，是否發送讀取報告。
- “簽名”：
開啟輸入簽名畫面。
- “自動刪除”：
當收件箱、已發送訊息或兩者（收件箱和已發送訊息）已滿時自動刪除最舊的訊息。
- “自動重發”：
嘗試重發（最多兩次）發送失敗的 SMS/MMS 訊息（“開”或“關”選擇）。
- “查看訊息列表”：
在“查看單線”和“查看雙線”之間切換郵箱列示。

SMS 設定

☰ → “訊息設定” → “SMS 設定”

1. 選擇要設定的項目。

- “郵件中心”：
輸入郵件中心號碼。
若要為訊息輸入國家代碼，使之成為國際號碼，長按  直至出現 + 符號。
- “格式”：
選擇新建訊息時使用的訊息格式。
- “回覆路徑”：
當回覆您的訊息時，接受或拒絕使用與發送路徑相同的回覆路徑。

MMS 設定

☐ → “訊息設定” → “MMS 設定”

1. 選擇要設定的項目。

- “MMS 帳號”：
選擇需要的帳號或選擇“新增”輸入以下設置。
“名稱”： MMS 名稱（唯一名稱）
“代理伺服器”： MMS 的代理伺服器設定
“訊息伺服器 URL”：MMS 訊息中心 URL
- “頁面持續時間”：
設定幻燈片放映持續時間。
- “訊息大小限制”：
定義下載和建立 MMS 訊息的最大大小。
- “創建模式”：
當設為“無限制”時，您可以將任意格式的檔案附加到電郵。當設為“有限制”時，僅可以附加某些格式的檔案。

電郵設定

☐ → “訊息設定” → “電郵設定”

1. 選擇要設定的項目。

- “電子郵件帳號”：
選擇需要的帳號或選擇“新增”輸入以下設置。
“帳戶名稱”： 電郵帳戶名稱（唯一名稱）
“POP3 伺服器”： POP3 伺服器的伺服器名稱、用戶識別碼、密碼和端口號
“SMTP 伺服器”： SMTP 伺服器和 SMTP 驗證的伺服器名稱、用戶識別碼、密碼和端口號
“訪問站點”： 電郵訪問站點
“電郵地址”： 電郵地址
- “檢查時距”：
設定檢查時距。
- “訊息大小限制”：
定義下載和建立 MMS 訊息的最大大小。

瀏覽器 (M 2)

您的手機已經配置好瀏覽 SmarTone *iN!* 和流動網際網絡。

SmarTone *iN!* 是新的流動網際網絡門戶，是您獲取資訊、遊戲、音樂和服務新世界的通道。

因為本手機使用 3G (UMTS)，所以與以前的方式相比能更快地獲取流動資訊。並且，連接‘始終在線’，這意味著您無需撥號等待。您僅需為發送和接收的數據付費，不必擔心連接時間長短。

本手機含有遨遊流動網際網絡的 WAP 瀏覽器，網際網絡會讓您獲得大量有用資訊。網頁一般均特地為流動電話而設計。

本手機已經在 WAP/MMS 設定中加入 SmarTone *iN!* 網站。

主目錄

“瀏覽器” → **“主頁”**

SmarTone *iN!* 服務網頁即會顯示。

“瀏覽器” → **“轉到 URL”**

URL 輸入畫面即會顯示，讓您跳至一個網站。

“瀏覽器” → **“書籤”**

請參閱第 66 頁。

“瀏覽器” → **“WAP 收件箱”**

Push 訊息提示即會顯示。

“瀏覽器” → **“我的網頁”**

儲存的頁面即會顯示。





“瀏覽器” → **“URL 歷史紀錄”**

您最近瀏覽網頁的歷史即會顯示。

“瀏覽器” → **“瀏覽器設定”**

請參閱第 68 頁。

瀏覽 WAP 頁面

- : 瀏覽頁面。
- : 執行屏幕中心下方顯示的選項。
- : 開啟瀏覽器的選項目錄。
- : 選擇屏幕右下方顯示的操作。
用於開啟瀏覽器訪問“SmarTone *iN!*”。
-  (按下): 退出瀏覽器。
- (長按): 關機。

編輯書籤

“瀏覽器” → “書籤”

1. 選擇需要的 URL，並按 [選項]。

您可以透過以下選項來編輯書籤列表：

- | | |
|-----------|-----------------|
| “開啟”： | 選擇書籤。 |
| “詳情”： | 顯示 WAP 頁面的詳細資訊。 |
| “發送網頁”： | 發送 URL 地址至收件人。 |
| “新建”： | 新建資料夾或書籤。 |
| “重新命名”： | 重新命名書籤。 |
| “編輯 URL”： | 編輯書籤的 URL 地址。 |
| “移動”： | 將書籤移至另一個位置。 |
| “刪除”： | 刪除書籤。 |
| “全部刪除”： | 刪除所有書籤。 |

瀏覽器選項

您可以使用 WAP 瀏覽器的各種選項。

☐ → [選項]

- “選擇”：選擇 WAP 頁面。
- “主頁”：轉至主頁。
- “WAP 收件箱”：顯示 Push 訊息提示。
- “書籤”：（參閱第 66 頁上的“編輯書籤”。）
- “儲存書籤”：標記選擇的 WAP 頁面。
- “保存鏈接”：保存所選的鏈接。
- “儲存項目”：儲存 WAP 頁面中的項目。
- “轉到 URL”：轉至您輸入 URL 地址的 WAP 頁面。
- “URL 歷史紀錄”：顯示您瀏覽的歷史紀錄。
- “轉發”：轉至顯示頁面的下一頁。
- “重新下載頁面”：重新下載 WAP 頁面以獲得新資訊。
- “進階”：顯示進階目錄。
- “退出”：退出瀏覽器。

進階選項

☐ → [選項] → “進階”

- “儲存的網頁”：顯示標為書籤的頁面。
- “儲存此網頁”：儲存 WAP 頁面為本地檔案。
- “發送網頁”：發送 WAP 頁面數據。
- “詳情”：顯示 WAP 頁面的詳細資訊。
- “瀏覽器數據”：編輯瀏覽器數據。您可以清除快取 / Cookie / 歷史紀錄。
- “搜索該頁面”：在 WAP 頁面查找特定單詞。
- “複製文字”：複製網頁上的文本。
- “瀏覽器設定”：顯示瀏覽器設定目錄。
- “重新啟動瀏覽器”：重新啟動瀏覽器。
- “關於”：顯示瀏覽器資訊。

瀏覽器設定 (M 2-7)

“瀏覽器” → “瀏覽器設定”

- “字型大小”：設定瀏覽字體的大小。
- “滾動模式”：設定滾動速度。
- “推薦連結”：開啟或關閉推薦連接通知。
- “Cookie”：調整 Cookie 設定。
- “下載”：顯示圖像／聲效／物件中下載數據。
- “安全性”：調整安全警示級別。
- “Push 訊息”：設定要不要用戶確定。
- “下載至”：設定下載位置。

媒體播放器 (M 7)

媒體播放器可以播放音樂檔案和短片檔案。

TV & Video (M 7-1)

播放短片檔案

“**媒體播放器**” → “**TV & Video**” → “**我的短片**”

1. 選擇“手機記憶”或“記憶卡”。
2. 選擇需要的檔案。

要暫停播放，按 。

要停止播放，按 [返回]。

提示

- 您可以使用以下鍵控制短片播放器：

：增大或減小音量。

 (長按)：靜音。

：跳至下一個檔案。

：返回到當前檔案的開頭。

 (長按)：快進。

 (長按)：快倒。

搜尋要播放的檔案

“**媒體播放器**” → “**TV & Video**” → “**我的短片**”

1. 選擇“手機記憶”或“記憶卡”。
2. 選擇“全部短片”或需要的播放列表。
3. 按 [選項]，然後選擇“搜尋”。

4. 輸入標題的前幾個字母。

搜尋結果會顯示，對應的檔案會被加亮。

添加檔案至播放列表

您可以建立播放列表以記下需要的檔案。

“**媒體播放器**” → “**TV & Video**” → “**我的短片**”

1. 選擇“手機記憶”或“記憶卡”。
2. 選擇“全部短片”或需要的播放列表。
3. 選擇要添加到播放列表中的檔案。
4. 按 [選項]，然後選擇“新增至播放列表”。
5. 選擇需要的文件夾。
6. 按 。

步驟 3 中選擇的檔案即會被儲存。

要從播放列表刪除檔案，在播放列表中選擇該檔案並按 [選項]。然後選擇“從播放列表中刪除”。

新增播放列表

“**媒體播放器**” → “**TV & Video**” → “**我的短片**”

1. 選擇“手機記憶”或“記憶卡”。
2. 按 [選項]，然後選擇“新增播放列表”。
3. 輸入需要的播放列表名稱。
4. 按 。

註

- 要刪除播放列表，選擇播放列表並按 [選項]。然後選擇“刪除播放列表”。

編輯短片檔案

“**媒體播放器**” → “**TV & Video**” → “**我的短片**”

1. 選擇“手機記憶”或“記憶卡”。
2. 選擇“全部短片”或需要的播放列表。
3. 選擇要編輯的檔案。
4. 按 [選項]，然後選擇“編輯”。
5. 選擇需要的選項。

“修改”：選擇需要修改的區域。

“字幕”：建立要加到檔案的字幕。

設定

播放短片檔案時，您可以選擇“播放模式”、“背景燈光”和“屏幕大小”播放模式。

“**媒體播放器**” → “**TV & Video**” → “**我的短片**”

1. 選擇“手機記憶”或“記憶卡”。
2. 選擇“全部短片”或需要的播放列表。
3. 選擇需要調整其播放模式的檔案。
4. 按 [選項]，然後選擇“設定”。
5. 選擇“播放模式”、“背景燈光”或“屏幕大小”。
6. 從以下進行選擇：
 - “播放模式”
 - “一般”：播放一遍選定文件夾中的所有檔案後便停止播放。
 - “重復”：重復播放資料夾中選定檔案。
 - “重復所有”：播放選定文件夾中的所有檔案。
 - “隨機”：隨機播放選定文件夾中的檔案。
 - “背景燈光”
 - “經常開啟”：播放檔案期間開啟燈光。
 - “經常關閉”：播放檔案期間，即使按鍵也關閉燈光。

“一般設定”：取決於主背景燈光設定
(第 102 頁)。

- “屏幕大小”
“原始大小”：以原始大小顯示檔案。
“放大”：放大顯示檔案。
“全屏”：全屏顯示檔案。

SD VIDEO

也可以用 SD VIDEO 管理用攝影機錄製或從流動網際網絡下載的短片。

“媒體播放器” → “TV & Video” → “SD VIDEO”

1. 選擇需要的檔案。

要暫停播放，按 。

要停止播放，按 。

要從播放列表刪除檔案，選擇播放列表，按 [選項] 並選擇“刪除”。

下載短片檔案

“媒體播放器” → “TV & Video” → “下載短片”

短片檔案下載網站即會顯示。

音樂播放器 (M 7-2)

音樂播放器可以播放 MP3、AAC-LC 和 AAC+ 格式的音樂檔案。在播放背景音樂檔案時，您可以使用其他目錄。

播放音樂檔案

“媒體播放器” → “音樂播放器” → “我的音樂”

1. 選擇“所有音樂”或需要的播放列表。

2. 選擇需要的檔案。

要暫停播放，按 。

要停止播放，按 [返回]。

註

- 當靜音模式開啟時，會詢問您是否播放聲音。
- 要播放最後播放的檔案，選擇“最後播放的音樂”。當播放檔案時，會顯示“普通播放”。

提示

- 在播放背景檔案時，您可以返回至主目錄畫面。
- 您可以建立自己的播放列表，僅選擇需要的檔案 (第 73 頁)。
- 您可以在步驟 2 選擇播放模式。按 [選項]，然後選擇“播放模式”。

“一般”：播放一遍選定文件夾中的所有檔案後便停止播放。

“重復”：重復播放資料夾中選定檔案。

“重復所有”：播放選定文件夾中的所有檔案。

“隨機”：隨機播放選定文件夾中的檔案。

- 您可以使用以下鍵控制音樂播放器：

▲/▼：增大或減小音量。

▼ (長按)：靜音。

▶：跳至下一個檔案。

◀：返回到當前檔案的開頭。

▶ (長按)：快進。

◀ (長按)：快倒。

⏮：背景播放檔案。

搜尋要播放的檔案

“媒體播放器” → “音樂播放器” → “我的音樂”

1. 選擇“所有音樂”或需要的播放列表。

2. 按 [選項]，然後選擇“搜尋”。

3. 輸入標題的前幾個字母。

搜尋結果會顯示，對應的檔案會被加亮。

添加檔案至播放列表

您可以建立播放列表以記下需要的檔案。

“媒體播放器” → “音樂播放器” → “我的音樂”

1. 選擇“所有音樂”或需要的播放列表。

2. 選擇要添加到播放列表中的檔案。

3. 按 [選項]，然後選擇“新增至播放列表”。

播放列表即會顯示。關於添加播放列表的詳情，請參閱第 73 頁上的“新增播放列表”。

4. 選擇需要的文件夾。

5. 按 。

步驟 2 中選擇的檔案即會被儲存。

新增播放列表

“媒體播放器” → “音樂播放器” → “我的音樂”

1. 按 [選項]，然後選擇 “新增播放列表”。
2. 輸入需要的播放列表名稱。
3. 按 。
要刪除播放列表，選擇播放列表並按 [選項]。
然後選擇 “刪除播放列表”。

下載音樂檔案

“媒體播放器” → “音樂播放器” → “下載音樂”

音樂檔案下載網站即會顯示。

註

- 某些網路服務供應商不提供此服務。關於詳情，請與您的服務供應商聯絡。

資料庫 (M 6)

資料庫包含數種類型的照片、音樂和短片檔案。資料庫中還包括常用文字訊息短語和瀏覽過的 WAP 頁面 (地址)。您還可以經由 *Bluetooth* 無線技術將照片、音樂和短片數據傳送到可使用 OBEX 的手機。

我的照片 (M 6-1)

您可以處理數碼相機拍攝的照片或從流動網際網絡下載的圖像。可以儲存以下格式的照片：JPEG、PNG、WBMP 和 GIF。



觀看照片

“資料庫” → “我的照片”

1. 選擇要觀看的檔案。
選定照片即會顯示。

切換記憶體來源

“資料庫” → “我的照片”

1. 選擇要觀看的檔案。
選定照片即會顯示。
要顯示記憶卡中的列表，按 。
要返回到手機記憶，按 .

將照片設為 Wallpaper

“資料庫” → “我的照片”

1. 選擇要設為 Wallpaper 的檔案。
2. 按 [選項]，然後選擇“設置為 Wallpaper”。

儲存圖像至電話簿項目

此選項僅適用於手機記憶中儲存的照片。

“資料庫” → “我的照片”

1. 選擇要存至電話簿的檔案。
2. 按 [選項]，然後選擇“保存到電話簿”。
要取代，選擇要儲存的數據。
要另存為新項目，選擇“作為新電話簿”。
關於輸入姓名的詳情，請參閱第 43 頁上的“新增”。

編輯照片

“資料庫” → “我的照片”

1. 選擇要編輯的檔案。
2. 按 [選項]，然後選擇 “照片編輯器”。
3. 選擇需要的選項。

註

- “照片編輯器” 可能不適用，這取決於照片的原始大小和版權問題。

調整大小

您可以根據場合調整照片至合適的大小。

“資料庫” → “我的照片”

1. 選擇您要調整大小的檔案。
2. 按 [選項]，然後選擇 “調整大小”。
3. 選擇需要的選項。

註

- “調整大小” 可能不適用，這取決於照片的原始大小和版權問題。

提示

- 對於其他選項目錄，請參閱第 77 頁上的 “常用選項目錄”。

下載照片檔案

“資料庫” → “我的照片” → “下載更多”

照片檔案下載網站即會顯示。

我的短片 (M 6-2)

您可以處理用攝影機錄製的短片或從流動網際網絡下載的短片。

播放短片檔案

“資料庫” → “我的短片”

1. 選擇要播放的檔案。
2. 按 。

要暫停播放，按 。

要恢復播放，再按一下 。

要停止播放，按 [返回]。

要顯示記憶卡中的列表，按 。

要返回到手機記憶，按 。

使用短片作為鈴聲短片

您可以設定手機鈴聲響起時播放的短片。

“資料庫” → “我的短片”

1. 選擇需要的短片。
2. 按 [選項]，然後選擇“設置為短片鈴聲”。

提示

- 對於其他選項目錄，請參閱第 77 頁上的“常用選項目錄”。

下載短片檔案

“資料庫” → “我的短片” → “下載更多”

短片檔案下載網站即會顯示。

我的音樂 (M 6-4)

下載的音樂檔案和透過錄音功能錄製的 AMR 數據可在我的音樂中處理。預設的鈴聲不儲存在我的音樂中。只有手機可以播放的音樂檔案才儲存在我的音樂中。

播放音樂檔案

“資料庫” → “我的音樂”



1. 選擇要播放的檔案。
要停止播放，按 。

註

- 並非所有地區均可使用此選項。

切換記憶體來源

“資料庫” → “我的音樂”

1. 按 。
標籤即會切換，並顯示記憶卡中的清單。要返回至手機記憶，按 。
2. 選擇需要的音樂檔案。

將音樂檔案設為鈴聲

“資料庫” → “我的音樂”

1. 選擇要設為鈴聲的檔案。
2. 按 [選項]，然後選擇“設置為來電鈴聲”。

註

- AMR 格式的音樂檔案不能用作鈴聲。

提示

- 對於其他選項目錄，請參閱第 77 頁上的“常用選項目錄”。

文件夾 (M 6-7)

某些類型的檔案儲存在手機的其他文檔文件夾中。您可以如資料庫數據那樣編輯和使用這些檔案。

打開文檔檔案

“資料庫” → “文件夾”

1. 選擇需要的檔案。

提示

- 對於其他選項目錄，請參閱“常用選項目錄”。

常用選項目錄

啟動版權保護 (DRM) 的檔案

某些照片、音樂檔案和短片帶有數字複製保護程式，這被稱為 DRM (數碼版權管理)。您需要啟動數字授權許可才能開啟這些檔案。用 DRM 保護的檔案顯示時帶 。

選擇適合的選項。

“資料庫” → “我的照片”

“資料庫” → “我的短片”

“資料庫” → “我的音樂”

“資料庫” → “文件夾”

1. 選擇要啟動的檔案。
2. 按 [選項]，然後選擇“開啟”。

註

- 即使執行啟動，某些 DRM 照片也可能無法開啟。

發送資料庫數據

選擇適合的選項。

“資料庫” → “我的照片”

“資料庫” → “我的短片”

“資料庫” → “我的音樂”

“資料庫” → “文件夾”

1. 選擇需要的檔案。
2. 按 [選項]，然後選擇“發送”。
3. 選擇“作為短訊息”或“經由 Bluetooth”。

關於建立訊息的詳情，請參閱第 56 頁上的“寫訊息”。

關於 *Bluetooth* 無線設定的詳情，請參閱第 115 頁上的“Bluetooth”。

註

- 除開發送的檔案以外，無法將受版權保護的照片／音樂／短片附加到訊息中發送。
- 進行配對時，在初次與使用 *Bluetooth* 無線技術的設備建立連接中您需要輸入密碼。

接收資料庫數據

手機收到資料庫數據時，在待機狀態下會顯示確認訊息。

1. 按 [是]。

收到的檔案即儲存在對應的資料庫文件夾中。

提示

- 關於 *Bluetooth* 無線設定的詳情，請參閱第 115 頁上的“連接性”。

使用我的項目數據

您可以複製、移動、排序、重新命名和刪除儲存的資料庫數據。

選擇適合的選項。

“資料庫” → “我的照片”

“資料庫” → “我的短片”

“資料庫” → “我的音樂”

“資料庫” → “文件夾”

1. 選擇需要的檔案。

2. 按 [選項]，然後選擇“進階”。

3. 選擇需要的選項。

“移動”： 將檔案移至另一個資料夾。選擇目標資料夾。

“複製”： 複製檔案。選擇目標資料夾。

“新資料夾”： 建立新資料夾。

“標記項目”： 選擇多個檔案。

“排序”： 排序檔案。選擇需要排序的檔案。

重新命名檔案

選擇適合的選項。

“資料庫” → “我的照片”

“資料庫” → “我的短片”

“資料庫” → “我的音樂”

“資料庫” → “文件夾”

1. 選擇需要的檔案。
2. 按 [選項]，然後選擇“重新命名”。

刪除檔案

“資料庫” → “我的照片”

“資料庫” → “我的短片”

“資料庫” → “我的音樂”

“資料庫” → “文件夾”

1. 選擇需要的檔案。
2. 按 [選項]，然後選擇“刪除”。

查看資料庫詳細資訊

選擇適合的選項。

“資料庫” → “我的照片”

“資料庫” → “我的短片”

“資料庫” → “我的音樂”

“資料庫” → “文件夾”

1. 選擇您要查看詳細資訊的檔案。
2. 按 [選項]，然後選擇“詳情”。

選擇多個檔案

您可以從資料庫中選擇多個項目進行移動、複製和刪除。

註

- 當選擇“下載更多”以外的項目時，可以使用以下步驟。

選擇適合的選項。

“資料庫” → “我的照片” → [選項]

“資料庫” → “我的短片” → [選項]

“資料庫” → “我的音樂” → [選項]

“資料庫” → “文件夾” → [選項]

1. 選擇“進階”。
2. 選擇“標記項目”。
3. 按 標記需要的檔案名。
4. 按 [選項] 並選擇需要的選項。

提示

- 要取消標記，再次選擇該檔案或在步驟 4 選擇“取消標記”。
- 若要選擇所有檔案，在步驟 4 選擇“標記所有”。要取消所有選擇，選擇“取消標記所有”。

我的文字範本 (M 6-6)

您最多可以儲存 50 個文字範本用於文本訊息和多媒體訊息。文字範本的最大容量為 100 KB。

新增文字範本

“資料庫” → “我的文字範本” → “新增範本”

1. 輸入文字，然後按 。

編輯文字範本

“資料庫” → “我的文字範本”

1. 選擇要編輯的文字範本。
2. 按 [選項]，然後選擇“編輯”。
要檢視文字範本，按 [選項] 並選擇“檢視”。
要刪除文字範本，按 [選項] 並選擇“刪除”。
3. 修改文本，然後按 。

發送文字範本

“資料庫” → “我的文字範本”

1. 選擇要發送的文字範本。
2. 按 [選項]，然後選擇“發送範本嗎？”。

記憶體狀態 (M 6-8)

此功能可供您檢查手機記憶或記憶卡的記憶體狀態。記憶體狀態包括以下內容。

手機記憶：應用程式、照片、短片、音樂、其他、總計和剩餘

記憶卡：照片、短片、音樂、其他、總計和剩餘

“資料庫” → “記憶體狀態”

1. 選擇“手機記憶”或“記憶卡”。

遊戲和應用程式 (M 1)

我的 GSX™ & Java™ (M 1-1)

Java™ 應用程式清單顯示。

下載的應用程式會從最近下載的開始按順序顯示。

執行應用程式

“遊戲和應用程式” → “我的 GSX™ & Java™ ”

下載的應用程式會從最近下載的項目按順序顯示。

1. 選擇要執行應用程式的標題。
選定的應用程式即會執行。當使用網絡連接型應用程式時，可以選擇連接至網絡。
2. 要結束應用程式，按 ，然後選擇“結束”。

設定屏幕保護程式

“遊戲和應用程式” → “我的 GSX™ & Java™ ”

1. 選擇需要的屏幕保護程式。
2. 按 。
確認屏幕保護程式設定的畫面即會出現。
3. 按 [是]。

下載程式

“遊戲和應用程式” → “我的 GSX™ & Java™ ” → “下載更多”

1. 選擇要下載的應用程式。
經過多個 WAP 瀏覽器畫面之後，確認畫面顯示。
2. 按 開始下載。
3. 完成時按 。

設定權限

您可以設定所選 Java™ 應用程式的權限。

“遊戲和應用程式” → “我的 GSX™ & Java™ ”

1. 選擇需要的 Java™ 應用程式。
2. 按 [選項]，然後選擇“權限”。
3. 選擇下列選項之一：

- “手機撥號”：設定授權以撥打語音電話。
- “連線確認”：設定網絡訪問權限。
- “訊息”：設定 MMS 和 SMS 訊息發送的權限。
- “自動運行”：設定執行自動運行功能的權限。
- “本地連接”：設定本地內容訪問的權限。
- “讀取用戶數據”：設定讀取用戶數據的權限，例如電話簿項目、郵箱（收件箱）和資料庫數據。
- “寫入用戶數據”：設定在您手機中寫入項目的權限，例如電話簿項目、郵箱（收件箱）和資料庫數據。
- “使用多媒體”：設定授權以使用多媒體記錄。
- “重新設置”：清除上面的所有設定。

4. 選擇下列選項之一：

- “每次啟動時確認”：在您退出應用程式之前不顯示確認訊息，在此期間允許指定功能組的 API 運行。
- “每次確認”：每次運行指定功能組的 API 時均顯示確認訊息。
- “不允許”：不允許運行指定功能組的 API。

註

- 要清除全部許可設定，在步驟 3 中選擇“重新設置”。
- 某些 Java™ 應用程式未必提供所有權限。

設定網絡連線

為了讓 Java™ 應用程式訪問網絡，您需要設定網絡連線。

“遊戲和應用程式” → **“我的 GSX™ & Java™ ”** → [選項] → **“權限”** → **“連線確認”**

1. 選擇“每次啟動時確認”、“每次確認”或“不允許”。

檢視應用程式資訊

您可以檢查 Java™ 應用程式的資訊。

“遊戲和應用程式” → **“我的 GSX™ & Java™ ”**

1. 選擇需要的 Java™ 應用程式。
2. 按 [選項]，然後選擇“資訊”。

刪除應用程式

您可以從手機記憶刪除應用程式。

“遊戲和應用程式” → **“我的 GSX™ & Java™ ”**

1. 選擇需要的 Java™ 應用程式。
2. 按 [選項]，然後選擇“刪除”。

Java™ Wallpaper 設定 (M 1-2)

您可以設 Java™ Wallpaper 為待機畫面。

開啟或關閉 Java™ Wallpaper

“遊戲和應用程式” → **“Java™ Wallpaper 設定”** → **“開啟/關閉”**

1. 選擇“開啟”或“關閉”。

設定應用程式

“遊戲和應用程式” → **“Java™ Wallpaper 設定”** → **“設定應用程式”**

下載的應用程式即會顯示。

1. 選擇需要的 Java™ Wallpaper 設定。

Java™ 設定 (M 1-3)

應用程式音量

您可以設定應用程式 (例如音效) 音量為一至五級或靜音。當操作模式設為“靜音”時，“普通音量”設定 (第 97 頁) 具有優先權。

“遊戲和應用程式” → “Java™ 設定” → “應用程式音量”

當前音量級別狀態即會顯示。

1. 按 ▲ (或 ▶) 增大音量或按 ▼ (或 ◀) 減小音量，然後按 ○。

背景燈光

“遊戲和應用程式” → “Java™ 設定” → “背景燈光” → “開啟/關閉”

1. 選擇“經常開啟”、“經常關閉”或“一般設定”。

“經常開啟”：在應用程式運行期間開啟。閃爍設定開啟時會閃爍。

“經常關閉”：在應用程式運行期間關閉，即使按鍵也一樣。

“一般設定”：取決於主背景燈光設定 (第 102 頁)。閃爍設定開啟時會閃爍。

設定閃爍功能

此設定允許背景燈光由應用程式控制。若設為“關閉”，則無法從應用程式開啟背景燈光。

“遊戲和應用程式” → “Java™ 設定” → “背景燈光” → “閃爍功能”

1. 選擇“開啟”或“關閉”。

震動

應用程式可設定震動器，您可預先設定啟動或關閉此功能。

“遊戲和應用程式” → “Java™ 設定” → “振動”

1. 選擇“開啟”或“關閉”。

通話和鬧鐘

您可以設定應用程式運行時來電和鬧鐘的優先權。

“遊戲和應用程式” → “Java™ 設定” → “通話和鬧鐘”



1. 選擇“語音電話”、“Video Call”、“正在接收訊息”或“鬧鐘”。

2. 選擇需要的方式。

- “來電時暫停程式”、“收訊息時暫停程式”或“響鬧時暫停程式”：

當您接聽來電，接收訊息或鬧鐘響起時，應用程式會自動暫停。當結束通話，結束訊息或鬧鐘停止響鈴後，暫停指示 () 即會顯示，以提示您還有暫停的應用程式。

- “來電以文字提示”、“文字提示收到訊息”或“鬧鐘以文字提示”：

屏幕的第一行上會顯示提示 (滾動字元)，同時應用程式繼續運行。若按 ，應用程式會暫停，您可以接聽電話或收訊息。通話或收訊結束後，暫停指示 () 即會顯示，以提示您還有暫停的應用程式。

關於 Java™ (M 1-4)

顯示關於 Java™ 授權之資訊。

個人助理 (M 3)

日曆 (M 3-1)

日曆可讓您輕鬆計劃任何特定日期或時間的日程或活動。

這些項目也可經由 *Bluetooth* 無線技術發送至個人電腦，以共享行事曆。當您與其他設備交換項目時，取決於接收設備的數據格式，所顯示的日期和時間可能不同於原始數據的日期和時間。

新建項目

“個人助理” → “日曆”

1. 選擇要新增活動的日期。
2. 按 [選項] 並選擇“新增項目”。
3. 輸入主題。
4. 輸入地點。
5. 選擇需要的類別。
6. 輸入開始日期，然後輸入開始時間。
7. 選擇持續時間。
選擇“其他”時，輸入需要的提醒日期和時間。
8. 選擇提醒時間。
選擇“其他”時，輸入需要的提醒日期和時間。

9. 按 [儲存]。

註

- 若未輸入日期和時間設定，會顯示日期和時間輸入畫面 (第 104 頁)。
- 當“鈴聲音量” (第 97 頁) 設為“靜音”時，提醒音樂將不會響起。

更改提醒鈴聲或短片的類型

1. 在新增畫面上，選擇“提醒”。
2. 選擇“設定鈴聲/短片”。
3. 選擇“設定鈴聲”，然後選擇“預設鈴聲”或“我的音樂”，或選擇“設定短片”。
4. 選擇需要的音樂或短片檔案。
關於選擇鈴聲的詳情，請參閱第 98 頁上的“設定鈴聲”。

更改提醒鈴聲或短片的持續時間

1. 在新增畫面上，選擇“提醒”。
2. 選擇“持續時間”。
3. 選擇時間長短。

選擇“其他”時，您可以使用鍵盤輸入二位數的時間。

更改提醒的重復選項

1. 在新增畫面上，選擇“重復”。
2. 選擇需要的重復選項。

輸入說明

1. 在新增畫面上，選擇“說明”。
2. 輸入行事曆項目的備忘錄。

使項目保密

1. 在新增畫面上，選擇“秘密”。
2. 選擇“開啟”使數據保密，或選擇“關閉”讓其保持原樣。

檢視行事曆項目

“個人助理”→“日曆”

1. 選擇要檢視的日期。

按日期尋找

1. 在任意視圖中，按 [選項] 並選擇“選擇”。

2. 選擇“今天”以顯示今天項目，或選擇“輸入日期”以輸入需要的日期。

提示

- 在每月或每週視圖中，您可以使用以下選項控制檢視：



每月視圖



: 顯示前一個月。

: 顯示後一個月。

: 顯示每週視圖。

: 將游標移至今日。

/ : 左移 (前一天) 或右移 (後一天) 游標。

/ : 上移 (前一個星期) 或下移 (後一個星期) 游標。



每週視圖



: 顯示前一個星期。

: 顯示後一個星期。

: 顯示每月視圖。

: 將游標移至今日。

/ : 左移 (前一天) 或右移 (後一天) 游標。

/ : 上移或下移 (前一個小時或後一個小時) 每週視圖。

編輯行事曆項目

“個人助理” → “日曆”

1. 選擇要編輯的日期。
2. 選擇要編輯的項目，按 [選項]，然後選擇“編輯”。
3. 選擇需要的項目並修改項目。
4. 按 [儲存]。

刪除行事曆項目

1. 在任意視圖中，按 [選項] 並選擇“刪除”。
2. 選擇需要的選項。

“此日程”（每日視圖）：

刪除選擇的項目。

“當天所有日程”：

刪除所選日期的全部項目。

“本週所有活動”（每週視圖）：

刪除所選星期的全部項目。

“上週前所有活動”（每週視圖）：

刪除本週以前的全部項目。

“本月所有日程”（每月視圖）：

刪除所選月份的全部項目。

“上月前的所有日程”（每月視圖）：

刪除本月以前的全部項目。

“所有日程”（每週和每月視圖）：

刪除此應用程式中的全部項目。

發送行事曆項目

“個人助理” → “日曆”

1. 選擇包括要發送行事曆項目的日期。
 2. 選擇要發送的項目，按 [選項]，然後選擇“發送”。
 3. 選擇“作為訊息”或“經由 Bluetooth”。
- 關於詳情，請參閱第 115 頁上的“Bluetooth”。

註

- 進行配對時，在初次與使用 Bluetooth 無線技術的設備建立連接中您需要輸入密碼。

接收行事曆項目

手機收到行事曆項目時，在待機狀態下會顯示確認訊息。

1. 按 [是]。

收到的項目即儲存在日曆中。

按 [否] 可拒絕。

提示

- 關於輸入 *Bluetooth* 無線設定的詳情，請參閱第 115 頁上的“連接性”。

檢視記憶體狀態

1. 在任意視圖中，按 [選項]，然後選擇“記憶體狀態”。

鬧鐘 (M 3-2)

設定鬧鐘

鬧鐘功能可以在特定的時間發出提示音。

注意，在設定鬧鐘功能之前，需要先預先設定當前日期和時間。

註

- 當“鈴聲音量”（第 97 頁）設為“靜音”時，鬧鐘將不會響起。

“個人助理” → “鬧鐘”

1. 選擇空白設定。
2. 輸入需要的時間。
3. 按 [儲存]。

更改重復選項的類型

1. 在設置鬧鐘畫面上，選擇“重復”。
2. 選擇“僅一次”、“每天”或“已選日期”。
 - “僅一次”：鬧鐘僅響鬧一次。
 - “每天”：鬧鐘在每天的指定時間響鬧。
 - “已選日期”：鬧鐘在一週的選定日期中的指定時間響鬧。

更改鬧鐘鈴聲或短片檔案的類型





1. 在設置鬧鐘畫面上，選擇“設定鈴聲／短片”。
2. 選擇“設置鈴聲”，然後選擇“預設鈴聲”或“我的音樂”，或選擇“設定短片”。
3. 選擇需要的鈴聲或短片檔案。

關於選擇鈴聲的詳情，請參閱第 98 頁上的“設定鈴聲”。

更改鬧鐘鈴聲的休眠

1. 在設置鬧鐘畫面上，選擇“休眠”。
2. 選擇需要的休眠選項。

更改鬧鐘音量

1. 在設置鬧鐘畫面上，選擇“鬧鐘音量”。
2. 按  (或 ) 增大音量或按  (或 ) 減小音量。

更改鬧鐘鈴聲的震動

1. 在設置鬧鐘畫面上，選擇“振動”。
 2. 選擇“開啟”、“連接聲音”或“關閉”。
- 關於選擇震動的詳情，請參閱第 99 頁上的“震動”。

更改鬧鐘鈴聲的持續時間

1. 在設置鬧鐘畫面上，選擇“持續時間”。
2. 選擇需要的持續時間。

清除鬧鐘設定

“個人助理” → “鬧鐘”

1. 選擇要清除的鬧鐘。
2. 按 [選項]，然後選擇“重新設置鬧鐘”。

清除所有鬧鐘設定

“個人助理” → “鬧鐘” → “全部刪除”

1. 按 [是] 或 [否]。

計算機 (M 3-3)

計算器功能可執行 4 個算術計算，最多使用 12 位數字。

“個人助理” → “計算機”

屏幕上會顯示計算器。

計算鍵操作如下：



要輸入小數點，按 。

要清除輸入的數字或運算符號，按 。

要進行計算，按 。

要開始新計算，按 。

匯率轉換

您還可以將計算器用作貨幣計算，用您輸入的轉換率將外幣與本幣互相進行轉換。

設定貨幣轉換率

“個人助理” → “計算機” → [選項] → “貨幣轉換器” → “外幣匯率”

1. 選擇“本地貨幣”或“外幣”。
2. 輸入貨幣轉換率。
要刪除數字，按 。

轉換數值

“個人助理” → “計算機”



1. 輸入要轉換的數值。
2. 按 [選項]，然後選擇“貨幣轉換器”。
3. 選擇“轉換為本地貨幣”或“轉換為外幣”。

錄音 (M 3-4)





您可以錄製語音片段，用於提醒您行事曆項目或者附加在多媒體訊息中發送。錄製的語音片段儲存在我的音樂中。語音片段以“.amr”格式儲存。

錄製語音片段

“個人助理” → “錄音”



1. 按  開始錄製。
要在錄音時間結束前停止錄音，按 。
2. 選擇“儲存”以儲存語音片段。

註

- 當播放錄製的檔案時，按  (或 ) 或  (或 ) 可調整音量。

發送語音片段

“個人助理” → “錄音”

1. 按  開始錄製。
 2. 按  停止錄製。
 3. 選擇“儲存並發送”。
- 關於建立訊息的詳情，請參閱第 56 頁上的“寫訊息”。

選擇錄音長度

“個人助理” → “錄音” → [選項] → “錄音長度”

1. 選擇“用於發送訊息”或“用於較長語音”。
選擇“用於較長語音”時，僅可將語音片段自動儲存在記憶卡中。

選擇儲存記憶體

“個人助理” → “錄音” → [選項] → “儲存到”

1. 選擇需要的位置。
當選擇“每次詢問”時，您可以在儲存語音片段時選擇位置。

秒錶 (M 3-5)

使用秒錶功能時，您可以儲存 4 個間段時間。

“個人助理” → “秒錶”

1. 按 開始。
按 [LAP] 查看秒錶停止前的間段時間。最後 4 個間段時間會被儲存。
2. 按 停止。

提示

- 透過按 [選項] 並選擇“儲存到範本中”，您可以將開始和停止時間記錄儲存在文字範本中。

清除時間

1. 停止秒錶後，按 [選項] 並選擇“重新設置”。

日程 (M 3-6)

您可以登記行事曆作為特定日期或時間的日程。

新建項目

“個人助理” → “日程”

1. 選擇“新增項目”。
2. 輸入主題。
3. 輸入日期，然後輸入時間。
4. 選擇提醒時間。
選擇“其他”時，輸入需要的提醒日期和時間。
5. 按 [儲存]。

註

- 若未輸入日期和時間設定，會顯示日期和時間輸入畫面 (第 104 頁)。

更改鬧鐘鈴聲或短片檔案的類型

1. 在提醒畫面上，選擇“設定鈴聲／短片”。
2. 選擇“設置鈴聲”，然後選擇“預設鈴聲”或“我的音樂”，或選擇“設定短片”。
3. 選擇需要的鈴聲或短片檔案。

關於選擇鈴聲的詳情，請參閱第 98 頁上的“設定鈴聲”。

更改鬧鐘鈴聲或短片的持續時間

1. 在提醒畫面上，選擇“持續時間”。
2. 選擇需要的持續時間。

更改說明

1. 在新增畫面上，選擇“說明”。
2. 輸入日程項目的備忘錄。

使項目完成或未完成

“個人助理” → “日程”

1. 選擇需要的項目。
 2. 按 。
 3. 在檢視畫面中，按 [選項]，然後選擇“檢查”。
- 要使項目未完成，選擇“未檢查”。

使項目保密

1. 在新增畫面上，選擇“秘密”。
2. 選擇“開啟”使數據保密，或選擇“關閉”讓其保持原樣。

發送日程項目

“個人助理” → “日程”

1. 選擇要發送的日程項目。
 2. 按 [選項]，然後選擇“發送”。
 3. 選擇“作為訊息”或“經由 Bluetooth”。
- 關於詳情，請參閱第 115 頁上的“Bluetooth”。

註

- 進行配對時，在初次與使用 Bluetooth 無線技術的設備建立連接中您需要輸入密碼。

檢視記憶體狀態

“個人助理” → “日程”

1. 按 [選項]，然後選擇“記憶體狀態”。

刪除項目

“個人助理” → “日程” → [選項] → “刪除”

1. 選擇需要的選項。

“此日程”：刪除選擇的項目。

“所有已完成的日程”：



刪除所有選定的項目。

“所有日程”：刪除所有項目。

世界時鐘 (M 3-7)

設定時區

“個人助理” → “世界時鐘”

1. 按 [編輯]。
2. 選擇“設定時區”。
當前時區指示於世界地圖上。
3. 按  或  更改時區。
4. 按 。

設定用戶時區

“個人助理” → “世界時鐘”

1. 按 [編輯]。

2. 選擇“設定時區”。

當前時區指示於世界地圖上。

3. 按 [選項]，然後選擇“設定用戶時區”。
4. 輸入需要的城市名稱和時間。





設定夏令時間

“個人助理” → “世界時鐘”

1. 按 [編輯]。
2. 選擇“夏令時間”。
3. 選擇“開啟”或“關閉”。

倒數計時器 (M 3-8)

“個人助理” → “倒數計時器”

1. 輸入計數時間。
您可以設定 1 秒至 60 分鐘之間的時間。
2. 按  開始計數。
3. 按  暫停。
再按一下  繼續計數。
4. 若計數完成，按 [取消]，然後按  重新開始計數。

編輯倒數計時

1. 在倒數計時開始畫面上，按 [選項] 並選擇 “編輯”。
2. 修改需要的時間。

賬目 (M 3-9)

您可以用預定或編輯的類別記錄賬目。

賬目記錄

“個人助理” → “賬目” → “新增項目費用”

1. 使用數字鍵輸入費用。
2. 選擇需要的類別。
賬目即會儲存。

檢視總計

“個人助理” → “賬目” → “統計”

屏幕上顯示記錄的費用。

修改類別

1. 在總計顯示中選擇需要的項目。
2. 按 [選項]，然後選擇 “修改類別”。
3. 輸入類別名稱。

修改數值

1. 在總計顯示中選擇需要的項目。
2. 按 [選項]，然後選擇 “修改數值”。
3. 使用數字鍵輸入需要的數值。

刪除記錄的項目

1. 在總計顯示中選擇需要的項目。
2. 按 [選項]，然後選擇 “刪除此條”。
所選項目即會從列表中刪除。

刪除全部項目

1. 在總計顯示中選擇需要的項目。
2. 按 [選項]，然後選擇 “全部刪除”。

編輯類別名稱

“個人助理” → “賬目” → “編輯類別”

1. 選擇需要的類別名稱。
2. 修改名稱。

輔助說明 (M 3-10)

您可以查閱輔助說明，以瞭解手機的各項功能。

“個人助理” → “輔助說明”

1. 按  或 。

SIM 卡應用程式 (M 10)

使用 SIM/USIM 卡，您可享受各種應用程式。關於詳情，請與您的服務供應商聯絡。

設定 (M 9)

模式 (M 9-1)

可以依據所處的環境，為各操作模式自訂鈴聲和震動設定。

操作模式有 6 種：“一般”、“會議”、“戶外”、“汽車”、“耳機”和“靜音”。

啟動操作模式

“設定” → “模式”

1. 選擇需要的操作模式。

註

- 設定操作模式時，在待機狀態下會顯示第 18 頁上所描述的對應指示。

提示

- 在待機狀態下長按 ，可在最近啟用模式和靜音模式之間切換操作模式設定。

清除操作模式設定

“設定” → “模式”









1. 選擇要清除的操作模式。
2. 按 [選項]，然後選擇“恢復原廠設定”。
3. 輸入您的手機密碼。

預設的手機密碼是“9999”。關於更改手機密碼的詳情，請參閱第 112 頁上的“更改手機密碼”。

音量

您可以調整鈴聲以及普通音量。

“設定” → “模式”

1. 選擇要自訂的操作模式。
2. 按 [選項]，然後選擇“個人設定”。
3. 選擇“音量”。
即會顯示當前音量級別。
4. 選擇“來電”、“用於新訊息”或“普通音量”。
5. 按  (或 ) 增大鈴聲音量或按  (或 ) 減小鈴聲音量，然後按 。
要選擇“增加音量”，請在音量處於第 5 級時按  (或 )。
要選擇“靜音”，請在音量處於第 1 級時按  (或 )。

提示

- 當選擇“靜音”模式時，您可以選擇兩個級別之一或漸增音量。

註

- 選擇“普通音量”之後有可能無法指定“增加音量”。

設定鈴聲

您可以從 28 種音調中選擇鈴聲，其中包括 5 種模仿音，13 種音效和 10 種音樂。您還可以選擇我的音樂中的檔案作為預設鈴聲，但 AMR 和 WAVE 格式的檔案除外。

“設定” → “模式”

1. 選擇要自訂的操作模式。
2. 按 [選項]，然後選擇“個人設定”。
3. 選擇“振鈴聲／短片鈴聲”。
4. 選擇“用於語音電話”或“用於 Video Call”。
5. 選擇“設定鈴聲”。
6. 選擇“預設鈴聲”或“我的音樂”。
7. 選擇要使用的鈴聲。
要試聽，按 [選項] 並選擇“播放”。
8. 按 [選項]，然後選擇“設定”。

註

- 即使刪除了使用我的音樂中的鈴聲，設定也會原樣保留，預設鈴聲將被應用。若刪除了指定鈴聲，則會設定使用預設鈴聲。

設定鈴聲短片檔案

您可以在我的短片中選擇短片檔案，以作為預設鈴聲短片。

“設定” → “模式”

1. 選擇要自訂的操作模式。
2. 按 [選項]，然後選擇“個人設定”。
3. 選擇“振鈴聲／短片鈴聲”。
4. 選擇“用於語音電話”或“用於 Video Call”。
5. 選擇“設定短片”。
6. 選擇要使用的鈴聲短片檔案。
要預覽檔案，按 [選項] 並選擇“播放”。
7. 按 [選項]，然後選擇“選擇”。

訊息通知

接收到訊息時，手機將用您所指定的鈴聲或鈴聲短片通知您。

“設定” → “模式”

1. 選擇要自訂的操作模式。
2. 按 [選項]，然後選擇“個人設定”。
3. 選擇“振鈴聲／短片鈴聲”。
4. 選擇“用於新的訊息”。
5. 選擇“設定鈴聲”或“設定短片”。
若選擇了“設定鈴聲”，選擇“預設鈴聲”或“我的音樂”。
6. 選擇需要的鈴聲或鈴聲短片。
關於選擇鈴聲或鈴聲短片的詳情，請參閱第 98 頁上的“設定鈴聲”或“設定鈴聲短片檔案”。
7. 按 [選項]，然後選擇“設定”（對於鈴聲）或“選擇”（對於短片）。
8. 選擇“用於新的訊息”並選擇“持續時間”。
9. 輸入需要的持續時間。

按鍵音

按鍵音設定為開啟時，每次按鍵都會聽到確認音。

“設定” → “模式”

1. 選擇要自訂的操作模式。
2. 按 [選項]，然後選擇“個人設定”。
3. 選擇“系統鈴聲”。
4. 選擇“按鍵音”。
5. 選擇需要的音調。
6. 按 [選項]，然後選擇“設定”。

震動

“設定” → “模式”

1. 選擇要自訂的操作模式。
2. 按 [選項]，然後選擇“個人設定”。
3. 選擇“振動”。
4. 選擇“開啟”、“連接聲音”或“關閉”。

提示

- 若在步驟 4 中選擇“連接聲音”選項，震動器與選定的音樂將同步，並與該音樂合拍震動。請注意，並非全部音樂均支援“連接聲音”選項。
- 在步驟 4 中選擇“開啟”或“連接聲音”時，待機狀態下會顯示“”。

事件燈

當事件燈選項開啟時，手機接到來電或訊息時小燈將閃爍。

“設定” → “模式”

1. 選擇要自訂的模式。
2. 按 [選項]，然後選擇“個人設定”。
3. 選擇“事件燈”。
4. 選擇“用於語音電話”、“用於 Video Call”或“用於新訊息”。
5. 選擇“開啟”、“連接聲音”或“關閉”。

提示

- 當在步驟 5 中選擇“連接聲音”選項時，小燈會隨所選樂曲節拍閃動。請注意，並非全部樂曲均支援“連接聲音”選項。



狀態燈

當狀態燈選項開啟時，若您有未接來電或未閱讀的新訊息，小燈將閃爍以引起您的注意。

“設定” → “模式”

1. 選擇要自訂的模式。
2. 按 [選項]，然後選擇“個人設定”。
3. 選擇“狀態燈”。
4. 選擇“用於未接來電”或“用於新訊息”。
5. 選擇“開啟”或“關閉”。

任意鍵接聽

您可以透過按除 、 和 [繁忙] 以外的任意鍵來接聽電話。關於詳情，請參閱第 23 頁。

“設定” → “模式”

1. 選擇要自訂的操作模式。
2. 按 [選項]，然後選擇“個人設定”。
3. 選擇“任意鍵接聽”。
4. 選擇“開啟”或“關閉”。

設定屏幕 (M 9-2)

您可以更改主屏幕和外屏幕的設定。

設定主屏幕

Wallpaper

手機為待機畫面提供了 3 種預存照片。
使用數碼相機拍攝的照片或從 WAP 網站下載的圖像均可用作 Wallpaper。

從我的照片中設定

“設定” → “屏幕設定” → “Wallpaper”

1. 選擇“我的照片”。
2. 選擇需要的照片。
3. 顯示照片後，按 \square 。

註

- 某些照片可能會因其照片和數據類型而無法使用。
- 若已經設定我的照片中的照片，則會在步驟 1 中顯示。按 [更改] 並選擇需要的照片。

設定照片

在開機或關機、接聽來電或操作鬧鐘時可以顯示照片。

可以使用數碼相機拍攝的照片或從 WAP 網站下載的圖像。

設定內置照片

“設定” → “屏幕設定” → “系統畫面”

1. 選擇要設定照片的場合。
選擇“來電畫面”或“鬧鐘”時，選擇“鈴聲 1”、“鈴聲 2”或“鈴聲 3”。

設定我的照片

“設定” → “屏幕設定” → “系統畫面”

1. 選擇要設定照片的場合。
2. 選擇“我的照片”。
3. 選擇需要的照片。
4. 顯示照片後，按 \square 。
5. 使用導覽鍵指定要顯示的區域。

註

- 某些照片可能會因其照片和數據類型而無法使用。
- 若已經設定我的照片中的照片，則會在步驟 2 中顯示。按 [更改] 並選擇需要的照片。

設定開機問候語

您可以設定開機時顯示的訊息。

“設定” → “螢幕設定” → “開機問候語” → “開啟/關閉”

1. 選擇“開啟”或“關閉”。
2. 在步驟 1 中選擇“開啟”時，選擇“編輯訊息”，然後輸入訊息。
一條訊息最多可含有 10 個字元。

背景燈光

若您在一段時間內未按鍵，背景燈光將會關閉。您可以指定背景燈光關閉前要維持的時間，這樣有助於節省電池電量。

提示

- 購買本手機時，背景燈光設為 15 秒鐘。

選擇背景燈光時限



“設定” → “螢幕設定” → “背景燈光” → “時限”

1. 選擇需要的時間。
選擇“關閉”可將其關閉。

調整背景燈光亮度

您可以用 4 個級別調整屏幕背景燈光的亮度。

“設定” → “螢幕設定” → “背景燈光” → “背景亮度”

1. 按  (亮) 和  (暗) 以調整為最佳清晰度。
2. 按 .

設定省電模式

本手機螢幕會在指定時間後自動關閉。您可以更改省電模式生效時間，這樣有助於節省電池電量。

提示

- 購買本手機時，省電模式設為 2 分鐘。

“設定” → “螢幕設定” → “省電模式”

- 選擇需要的時間。

註

- 在您通話、使用 WAP 或使用應用程式時，省電模式不會工作。
- 取消省電模式：省電模式會持續工作，直至您按下某個鍵或者有來電提示。第一下按鍵操作僅會取消此功能。您必須另按鍵才能輸入數字或文本數值。

設定外螢幕

開啟／關閉外螢幕

手機關蓋時，您可以開啟或關閉外螢幕。

“設定” → “螢幕設定” → “外螢幕顯示” → “開啟／關閉”

- 選擇“開啟”以開啟外螢幕，或“關閉”關閉外螢幕。

選擇背景燈光時限

“設定” → “螢幕設定” → “外螢幕” → “背景燈光”

- 選擇需要的超時時間。

選擇“關閉”可關閉背景燈光。

調整螢幕對比

您可以調整螢幕對比以適合某些照明條件。

“設定” → “螢幕設定” → “外螢幕” → “LCD 對比度”

- 按 ▲ (淺) 或 ▼ (深) 調整對比，然後按 ○。可以用 9 個級別調整螢幕對比。

設定來電指示

接收到來電時，可以在外屏幕上顯示來電者號碼或儲存的來電者姓名。

“設定” → “屏幕設定” → “外屏幕” → “來電顯示”

1. 選擇“開啟”或“關閉”。

鈴聲設定 (M 9-3)

您可以使用此目錄檢查或編輯當前操作模式設定（“任意鍵接聽”除外）。

日期和時間 (M 9-4)

您需要設定正確的時間與日期，以使手機的各項基於時間的功能可以正常工作。

“設定” → “日期和時間” → “設定日期／時間”

1. 使用數字鍵輸入日期、月份和年份。
2. 使用數字鍵輸入時間。

提示

- 輸入 12 小時格式的時間時，按 ▲ 或 ▼ 可在上午和下午之間切換。日期和時間的顯示順序取決於格式設定。

設定夏令時間

“設定” → “日期和時間” → “夏令時間”

1. 選擇“開啟”或“關閉”。

設定時區

“設定” → “日期和時間” → “設定時區”

1. 按 ▲ 或 ▼ 選擇要設定的所住城市。
2. 按 ○。

自訂時區

“設定” → “日期和時間” → “設定時區” → [選項] → “設定用戶時區”

1. 輸入城市名稱。
2. 使用數字鍵輸入時差。
按 ▲ 或 ▼ 在 - 和 + 之間切換。
3. 按 ○。

顯示日期和時間

您可以在待機狀態下顯示日曆或目前的日期和／或時間。

設定時鐘顯示

“設定” → “日期和時間” → “顯示日期和時間” → “顯示時鐘”

1. 選擇需要的時鐘類型，或選擇“關閉”以關閉時鐘顯示。

設定行事曆顯示

“設定” → “日期和時間” → “顯示日期和時間” → “日曆”

1. 選擇需要的日曆類型，或選擇“關閉”以關閉日曆顯示。

世界時鐘

關於詳情，請參閱第 94 頁。

選擇時間格式

“設定” → “日期和時間” → “時間格式”

1. 選擇“24 小時制”或“12 小時制”。

選擇日期格式

“設定” → “日期和時間” → “日期格式”

1. 選擇“日-月-年”、“月-日-年”、“年-月-日”。

設定日曆格式

“設定” → “日期和時間” → “日曆格式”

1. 選擇“星期日 - 星期六”或“星期一 - 星期日”。

語言設定 (M 9-5)

您可以更改手機用於顯示訊息的語言。

“設定” → “語言”

1. 選擇需要的語言。

註

- 若在步驟 1 選擇“自動”，即會選擇 SIM/USIM 卡上預設的語言。
- 若 SIM/USIM 卡上預設的語言不受支援，則會選擇手機的預設語言。

提示

- 您也可以在本文輸入畫面（第 33 頁）上更改輸入語言。

通話設定 (M 9-6)

設定語音電話的各種功能和服務。

留言信箱和來電轉駁

此服務可用來轉移無法應答的來電。可以將來電轉駁到另一個電話號碼或到留言信箱系統。

註

- 此服務可能並不適用於所有流動電話網絡。關於詳情，請與您的服務供應商聯絡。

設置留言中心號碼

您可以將來電轉駁到網絡語音留言信箱服務中心。您可以根據是在網絡區域之內或之外，設置兩個留言中心號碼，一個用於本地網絡區域，另一個用於漫遊網絡區域。

註

- 此服務取決於 SIM/USIM 卡。關於詳情，請與您的 SIM/USIM 卡供應商聯絡。

“設定” → “通話設定” → “留言信箱和來電轉駁”
→ “留言信箱” → “設定” → “留言中心號碼”

1. 輸入需要的電話號碼。

進入留言信箱

1. 待機狀態下長按 。

啟用語音留言信箱服務

“設定” → “通話設定” → “留言信箱和來電轉駁” → “留言信箱” → “啟動”

1. 選擇下列選項之一：

“通常”：	轉移全部來電而不震鈴。
“忙線時”：	當您正在通話時轉移來電。
“無應答”：	在特定時間內不接聽來電時轉移來電。
“無網絡覆蓋”：	當手機處於網絡服務範圍以外或關機時轉移來電。

若選擇“無應答”，從 6 級（05 至 30 秒）中選擇時間。

2. 按 。

啟用來電轉駁服務
選擇適合的選項。

“設定” → “通話設定” → “留言信箱和來電轉駁” → “來電轉駁”

1. 選擇“啟動”或“按照服務類型”。
若選擇“按照服務類型”，則可進一步選擇來電轉駁選項。
2. 選擇“通常”、“忙線時”、“無應答”或“無網絡覆蓋”。
若選擇“無應答”，從 6 級（05 至 30 秒）中選擇時間。
3. 輸入您要將來電轉駁過去的電話號碼，或在電話簿中查找（第 44 頁）。
4. 按 **OK**。

註

- 當“語音”來電轉駁設為“通常”時，待機狀態下會顯示“”。

檢查來電轉駁狀態

“設定” → “通話設定” → “留言信箱和來電轉駁” → “狀態”

1. 選擇要檢查的來電轉駁選項。

關閉來電轉駁／語音留言信箱服務

“設定” → “通話設定” → “留言信箱和來電轉駁” → “關閉”

1. 選擇需要的選項。

取消來電轉駁和語音留言信箱服務

一旦您更改了來電轉駁設置，您可以取消所有服務。

“設定” → “通話設定” → “留言信箱和來電轉駁” → “全部取消”

來電保留

註

- 此服務可能並不適用於所有流動電話網絡。關於詳情，請與您的網絡營運商聯絡。

若要在通話期間接聽另一個來電，必須啟用來電保留服務。

“設定” → “通話設定” → “來電保留”

1. 選擇“開啟”、“關閉”或“狀態”。

限制通話

此功能可供您設定來電和撥出電話限制。要啟用此選項，您需要向服務供應商索取特定的密碼。

“設定” → **“通話設定”** → **“限制通話”**

1. 選擇下列選項之一：

- “撥出電話”：限制撥出電話。
- “固定撥號號碼”：限制撥打電話簿中的固定撥號號碼。
- “來電”：限制來電。
- “被拒絕的號碼”：您可以儲存要限制撥打的號碼。
- “匿名電話”：限制匿名電話。
- “更改 N/W 密碼”：更改網絡密碼。

2. 選擇下列選項之一：

(對於“撥出電話”)

- “禁止全部撥出電話”：限制除緊急電話之外的所有撥出電話。
- “禁止國際電話”：限制所有撥出的國際長途電話。
- “限撥國內和本地電話”：限制所有撥出的國際長途電話，只能撥打本國電話。

(對於“來電”)

- “禁止全部來電”：限制所有來電。
- “禁止漫遊時來電”：當您處於註冊的網絡營運商服務範圍之外時，限制所有來電。

3. 選擇下列選項之一：

(對於“撥出電話”和“來電”)

- “全部服務”：限制所有服務。
- “語音”：限制所有語音電話。
- “Video Call”：限制所有 Video Call。
- “傳真”：限制所有傳真電話。
- “訊息”：限制所有訊息。

4. 選擇“開啟”、“關閉”或“狀態”。

5. 輸入網絡密碼。

取消設定

“設定” → **“通話設定”** → **“限制通話”**

1. 選擇“撥出電話”或“來電”。
2. 選擇“全部取消”。
3. 輸入網絡密碼。

固定撥號號碼

開啟固定撥號號碼之後，您只能撥打預先儲存的號碼。

開啟固定撥號號碼

“設定” → “通話設定” → “限制通話” → “固定撥號號碼” → “開啟/關閉”

1. 選擇“開啟”以啟用此功能。

新增姓名

“設定” → “通話設定” → “限制通話” → “固定撥號號碼” → “編輯電話列表”

1. 選擇空白項目，按 [選項]，然後選擇“新增電話”。
2. 輸入 PIN2 碼。
3. 添加姓名和電話號碼。

關於添加姓名和電話號碼的詳情，請參閱第 43 頁上的“新增”。

4. 按 [儲存]。

拒絕來電

您可以儲存不願接聽的電話號碼。

拒絕儲存的號碼

“設定” → “通話設定” → “限制通話” → “被拒絕的號碼” → “開啟/關閉”

1. 選擇“開啟”或“關閉”。

儲存被拒絕的號碼

“設定” → “通話設定” → “限制通話” → “被拒絕的號碼” → “設置拒絕的號碼”

1. 選擇空白欄位。
2. 輸入需要的號碼。

更改網絡密碼

“設定” → “通話設定” → “限制通話” → “更改 N/W 密碼”

1. 輸入舊網絡密碼。
2. 輸入新網絡密碼。
3. 再次輸入新網絡密碼。
若輸入錯誤的密碼，將要求您重新輸入密碼。
4. 按 。

通話分鐘提示

通話分鐘提示功能會於每過一分鐘發出聲音告知您通話時間。

“設定” → **“通話設定”** → **“通話分鐘提示”**

1. 選擇“開啟”或“關閉”。

顯示通話計時

“設定” → **“通話設定”** → **“顯示通話計時”**

1. 選擇“開啟”或“關閉”。

顯示通話計費

“設定” → **“通話設定”** → **“顯示通話計費”**

1. 選擇“開啟”或“關閉”。

自動重撥

“設定” → **“通話設定”** → **“自動重撥”**

1. 選擇“開啟”或“關閉”。

Video Call 設定 (M 9-7)

設定 Video Call 的各種功能和服務。

選擇相機照片

您可以在副相機影像和替代圖像之間選擇您的影像顯示。

“設定” → **“Video Call 設定”** → **“照相機照片”**

1. 選擇“影像設定”或“替代照片”。
先於“影像設定”，選擇“內部照相機”或“替代照片”。
然後於“替代照片”，選擇“預設照片”或“我的照片”。

開啟或關閉擴音器

“設定” → **“Video Call 設定”** → **“擴音器”**

1. 選擇“開啟”開啟手機背面的擴音器，或選擇“關閉”將其關閉。

選擇照片品質

選擇需要的數據格式。

“設定” → **“Video Call 設定”** → **“來電圖像質量”**

“設定” → **“Video Call 設定”** → **“輸出照片品質”**

1. 選擇“一般”、“質量優先”或“幀速度優先”。
選擇“幀速度優先”可更快地進行通訊。

背景燈光

此設定開啟時，若進行 Video Call，手機的背景燈光會開啟。

“設定” → “Video Call 設定” → “背景燈光”

1. 選擇“經常開啟”、“經常關閉”或“依照一般設定”。

“依照一般設定”選項取決於主屏幕的背景燈光設定（第 102 頁）。

靜音

在進行 Video Call 時，您可以使麥克風靜音。

“設定” → “Video Call 設定” → “靜音”

1. 選擇“關閉”以取消靜音。

設定保留引導照片

在您保留通話期間，可以在主屏幕上顯示手機中儲存的圖像。

“設定” → “Video Call 設定” → “保留引導照片”

1. 選擇“預設照片”或“我的照片”。
2. 選擇需要的照片。

安全性 (M 9-8)

啟用／禁用 PIN 碼

若啟用了 PIN 碼，每次開機時均會要求您輸入 PIN 碼。PIN 碼儲存於 SIM/USIM 卡中，購買 SIM/USIM 卡時應該瞭解密碼。關於詳情，請與您的服務供應商聯絡。

“設定” → “安全設定” → “輸入 PIN 碼” → “開啟／關閉”

1. 選擇“開啟”啟用 PIN 碼，或“關閉”以禁用。
2. 輸入您的 PIN 碼。

註

- 若在步驟 2 中連續三次輸入錯誤的 PIN 碼，SIM/USIM 卡將被鎖定。要解除鎖定，請與您的服務供應商或 SIM/USIM 卡供應商聯絡。

更改 PIN 碼

此功能可讓您更改儲存在 SIM/USIM 卡中的 PIN 碼。更改 PIN 碼之前，在 111 頁的“啟用／禁用 PIN 碼”的步驟 1 中選擇“開啟”。

“設定” → “安全設定” → “輸入 PIN 碼” → “更改 PIN 碼”

1. 輸入現有 PIN 碼。
2. 輸入新 PIN 碼。
3. 再次輸入新 PIN 碼。

更改 PIN2 碼

PIN2 碼用於保護手機的某些功能，如固定撥號號碼和通話計費上限。以下說明如何更改 PIN2 碼。

“設定” → “安全設定” → “更改 PIN2 碼”

1. 輸入現有 PIN2 碼。
2. 輸入新 PIN2 碼。
3. 再次輸入新 PIN2 碼。

手機鎖

手機鎖是一種附加的安全功能，可以防止他人擅自使用您的手機或某些功能。

“設定” → “安全設定” → “手機鎖”

1. 選擇“開啟”或“關閉”。
2. 輸入您的手機密碼。

預設的手機密碼是“9999”。關於更改手機密碼的詳情，請參閱“更改手機密碼”。

更改手機密碼

更改手機密碼之前，在“手機鎖”的步驟 1 中選擇“開啟”。

“設定” → “安全設定” → “更改手機密碼”

1. 輸入舊的手機密碼。
2. 輸入新的手機密碼。
3. 再次輸入新的手機密碼。

功能鎖

透過開啟此選項，您手機的全部功能將鎖定，直到輸入正確的手機密碼。

“設定” → “安全設定” → “功能鎖”

1. 輸入您的手機密碼。
預設的手機密碼是“9999”。關於更改手機密碼的詳情，請參閱“更改手機密碼”。

關閉功能鎖

在待機狀態下輸入手機密碼以解除功能鎖。

顯示秘密數據

透過開啟此選項，可以顯示隱藏的數據。

“設定” → “安全設定” → “顯示秘密數據”

1. 選擇“開啟”以顯示或“關閉”隱藏。

記憶卡設定 (M 9-9)

格式化記憶卡

“設定” → “記憶卡設定” → “格式化卡”

1. 輸入您的手機密碼。
預設的手機密碼是“9999”。關於更改手機密碼的詳情，請參閱第 112 頁上的“更改手機密碼”。
2. 按 [是] 開始格式化。

恢復原廠設置 (M 9-10)

您可以清除 M1 至 M12 中的某些設定或全部設定。

清除某些設定

“設定” → “恢復原廠設置” → “恢復原廠設定”

1. 輸入您的手機密碼。
預設的手機密碼是“9999”。關於更改手機密碼的詳情，請參閱第 112 頁上的“更改手機密碼”。

清除從 M1 至 M12 的所有設定

“設定” → “恢復原廠設置” → “全部重新設置”



1. 輸入您的手機密碼。
預設的手機密碼是“9999”。關於更改手機密碼的詳情，請參閱第 112 頁上的“更改手機密碼”。

通話紀錄 (M 11)

手機會記錄最近 30 個未接來電、已接來電和已撥號碼。

檢視通話紀錄

“通話紀錄”

1. 選擇“全部通話”、“已撥號碼”、“未接來電”或“已接來電”。
選定的通話紀錄清單即會顯示。
要切換紀錄，按  或 。
2. 選擇要檢視的電話號碼。
若要撥打號碼，按 。

提示

- 您還可以在待機狀態下透過按  來確認通話紀錄。

發送訊息

1. 在通話紀錄清單中，選擇要發送訊息的通話紀錄。
2. 按 [選項]，然後選擇“寫訊息”。
關於建立訊息的詳情，請參閱第 56 頁上的“寫訊息”。

刪除通話紀錄

1. 在通話紀錄清單中，按 [選項]，然後選擇“刪除”。

通話計時 (M 11-5)

此功能可供您查閱通話的時間長度。

查閱上次通話和全部通話的通話時間

“通話紀錄” → “通話計時”

1. 選擇“已接來電”或“撥出電話”。
上次通話和全部通話的時間即會顯示。

清除通話計時

“通話紀錄” → “通話計時” → “清除通話計時”

1. 輸入您的手機密碼。
預設的手機密碼是“9999”。關於更改手機密碼的詳情，請參閱第 112 頁上的“更改手機密碼”。

數據用量紀錄 (M 11-6)

您可以確定 3G (UMTS) 傳送的字節數。

“通話紀錄” → “數據用量紀錄”

1. 選擇“最後的數據”或“所有的數據”。

重設所有資料計數器

“通話紀錄” → “數據用量紀錄” → “清除計數器”

連接性 (M 12)

透過此目錄中的設定，您可以經由以下連接方式連接至可使用 *Bluetooth* 無線技術的手機，以及經由 *Bluetooth* 無線技術連接方式連接至電腦。

Bluetooth (M 12-1)

要使用 *Bluetooth* 無線功能，需要尋找其他可使用 *Bluetooth* 無線技術的設備，以建立與手機的連接。尋找前，應將手機放置在距離設備 10 公尺範圍以內。

使用 Bluetooth 無線功能

開啟或關閉

“**連接性**” → “**Bluetooth**” → “**開啟／關閉**”

1. 選擇“開啟”或“關閉”。

Bluetooth 無線設定即啟用，並顯示 “”。

顯示或隱藏手機

“**連接性**” → “**Bluetooth**” → “**顯示**”

1. 選擇需要的顯示或隱藏手機設定。

“顯示手機”： 允許其他設備識別本機。
“隱藏手機”： 對其他設備隱藏本機。

尋找配對設備

“**連接性**” → “**Bluetooth**” → “**尋找設備**”

手機開始搜尋在 10 公尺範圍以內的設備。最多可以搜尋和顯示 16 個設備。

1. 選擇需要配對的設備。
2. 輸入設備密碼。

註

- 若在尋找前 *Bluetooth* 無線功能已關閉，手機將自動開啟 *Bluetooth* 無線功能，然後進行尋找。
- 只可以選擇一個設備進行配對。要更換配對設備，請參閱第 116 頁上的“啟用配對設備”。

提示

- *Bluetooth* 無線功能在停止使用狀態下，您可以把它關閉以節省電池電量。關於關閉 *Bluetooth* 無線功能，請參閱本頁上的“開啟或關閉”或第 117 頁上的“自動關閉”。
- 通話期間，您可以把語音電話轉移到配對的汽車套件設備。按 [選項]，選擇“轉移語音”然後選擇“到 *Bluetooth*”或“到手機”。

啟用配對設備

所有設備和汽車套件的配對設備以標籤方式列示。

“連接性” → “Bluetooth” → “配對設備”

1. 按  切換到汽車套件清單。
2. 選擇需要啟用的設備。



使汽車套件的配對設備檢查或未檢查

“連接性” → “Bluetooth” → “配對設備”

1. 選擇汽車套件清單。
2. 按 [選項] 並選擇“檢查”或“未檢查”。

重新命名或刪除配對設備

“連接性” → “Bluetooth” → “配對設備”

1. 按  或  在所有設備和汽車套件之間切換。
2. 選擇需要的設備。
3. 按 [選項]。
4. 選擇“更改名稱”或“刪除”。
選擇需要的設備後，您可以透過按  進行重新命名或刪除。

發送所有數據至其他設備

您可以發送應用程式（例如電話簿、行事曆、日程等）的全部數據至選擇的設備。

“連接性” → “Bluetooth” → “全部發送”

1. 選擇需要的設備。

若未指定設備，則會自動開始搜尋。

2. 輸入您的手機密碼。

預設的手機密碼是“9999”。關於更改手機密碼的詳情，請參閱第 112 頁上的“更改手機密碼”。

3. 輸入未配對設備的設備密碼。

4. 選擇要發送的數據。

註

- 若連接了汽車套件，會顯示關閉免提功能的確認畫面。按 [是] 關閉。

Bluetooth 無線設定

使用此設定您可以重新命名本機，防止其他手機識別本機，或自動關閉 Bluetooth 無線功能以節省電池電量等。

重新命名本機

您可以重新命名本機。當手機被其他設備偵測到時，其名稱會在其他設備中顯示。

“連接性” → “Bluetooth” → “Bluetooth 設定” → “設備名稱”

1. 輸入新的設備名稱。

自動關閉

“連接性” → **“Bluetooth”** → **“Bluetooth 設定”** → **“Bluetooth 時限”**

1. 選擇需要的時間。

手機在特定的時間後即自動關閉 Bluetooth 功能。

切換汽車套件設定

您可以在兩種模式之間切換汽車套件的模式：與汽車套件通訊或與手機通訊。

“連接性” → **“Bluetooth”** → **“Bluetooth 設定”** → **“汽車套件設定”**

1. 選擇“個人模式”或“汽車套件模式”。

“個人模式”：用來與手機進行通訊

“汽車套件模式”：用來與汽車套件進行通訊

開啟或關閉驗證要求

在配對設備之前，可以要求 OBEX 資料的發送方或接收方驗證密碼（交換密碼）。

“連接性” → **“Bluetooth”** → **“Bluetooth 設定”**
→ **“證明”**

1. 選擇“開啟”或“關閉”。

註

- 已配對設備無需驗證。
- 即使選擇“關閉”，當發送方要求驗證時，也可驗證密碼。

檢視手機資訊

“連接性” → **“Bluetooth”** → **“Bluetooth 設定”**
→ **“本機資訊”**

網絡設定 (M 12-2)

自動選擇服務

每次開機時，手機會自動選擇一項服務。

“**連接性**” → “**網絡設定**” → “**選擇服務**”

1. 選擇“自動”。

手動選擇服務

“**連接性**” → “**網絡設定**” → “**選擇服務**”

1. 選擇“GSM”。

自動選擇網絡

每次開機時，手機會嘗試連接至優先網絡。

若手機未連接至網絡，可以立即執行以下操作，以建立優先網絡連接。

“**連接性**” → “**網絡設定**” → “**選擇網絡**” → “**自動**”

手動設定網絡

“**連接性**” → “**網絡設定**” → “**選擇網絡**” → “**手動**”

1. 選擇需要的網絡。

增加新網絡

“**連接性**” → “**網絡設定**” → “**選擇網絡**” → “**增加新網絡**”

若無項目，按 ，然後轉至步驟 2。

若有項目，按 ，然後執行以下步驟。

1. 選擇“新增”。
2. 輸入國家代碼（最多 3 位數）。
3. 輸入網絡代碼（最多 3 位數）。
4. 輸入新網絡名稱（最多 25 個字元）。
5. 選擇“選擇網絡類型”。
6. 選擇需要的網絡。

編輯優先列表

“**連接性**” → “**網絡設定**” → “**選擇網絡**” → “**設定優先**”

1. 選擇要編輯的網絡名稱。
2. 選擇“插入”在選定的位置處插入，“加至最後”以放在末尾，或“刪除”以刪除。

顯示網絡詳情

“**連接性**” → “**網絡設定**” → “**網絡詳情**”

顯示關於網絡商、套餐和服務等資訊。

網際網絡設定 (M 12-3)

註

- 在一般操作中，您無需更改設定。
- 根據您的網絡營運商，您的手機中已經輸入網際網絡設定。檢視、刪除、複製或修改設定可能有限制。關於詳情，請與您的網絡營運商聯絡。

WAP 設定

“**連接性**” → “**網際網絡設定**” → “**WAP 設定**”
→ “**新增**”

- “名稱”： WAP 名稱（唯一名稱）
- “代理伺服器”： WAP 的代理伺服器設定
- “訪問站點”： WAP 的訪問站點（當“使用代理伺服器”設定為關閉時）
- “使用代理伺服器”： 設置是否透過代理伺服器連接
- “主頁”： 主頁 URL（當“使用代理伺服器”設定為關閉時）

串流設定

“**連接性**” → “**網際網絡設定**” → “**串流設定**” → “**新增**”

- “名稱”： 串流的名稱（唯一名稱）
- “代理伺服器”： 代理伺服器地址
- “代理端口號”： 端口號（1-65535）
- “訪問站點”： 訪問站點

代理伺服器設定

“**連接性**” → “**網際網絡設定**” → “**代理伺服器設定**” → “**新增**”

- “代理伺服器名稱”： 代理伺服器名稱（唯一名稱）
- “代理伺服器”： IP 地址
- “訪問站點”： 訪問站點
- “主頁”： 主頁 URL
- “端口號”： 端口號（1-65535）
- “認證類型”： 認證類型（“HTTP-基址”或“HTTP-分類”）
- “用戶姓名”： 用於驗證的用戶姓名
- “密碼”： 用於驗證的密碼

APN 設定

“**連接性**” → “**網際網絡設定**” → “**APN 設定**”
→ “**新增**”

“訪問站點名稱”： 訪問站點名稱（唯一名稱）

“APN”： APN 設定

“認證類型”： 認證類型（“無”、“PAP”或“CHAP”）

“用戶姓名”： 用於訪問站點的用戶姓名

“密碼”： 用於訪問站點的密碼

“DNS”： DNS（域名系統）

“延遲時間”： 延遲時間（1-99999 秒）

重新設定

“**連接性**” → “**網際網絡設定**” → “**重新設定**” →
“**繼續執行**”

清除 DNS 緩存

“**連接性**” → “**網際網絡設定**” → “**清除 DNS 緩存**”

啟用 WAP / 串流名稱

“**連接性**” → “**網際網絡設定**”

1. 選擇“WAP 設定”或“串流設定”。
2. 選擇需要啟用的名稱。

編輯 / 複製 / 刪除 WAP / 串流名稱

“**連接性**” → “**網際網絡設定**”

1. 選擇“WAP 設定”或“串流設定”。
2. 選擇需要的名稱。
3. 按 [選項] 並選擇需要的選項。

“編輯”： 修改需要的項目

“複製”： 輸入新的文件名

“刪除”： 按 [是] 刪除

飛行模式 (M 12-4)

當飛行模式設為“開啟”時，手機將斷開網絡連接並停止搜索要連接的可用網絡。在此模式下，即使是在乘坐飛機時您也可以玩遊戲或聽音樂。

“**連接性**” → “**飛行模式**”

1. 選擇“開啟”或“關閉”。

備份／恢復 (M 12-5)

將記憶卡插入您的手機後，就可以將手機記憶中書籤、文本、電話簿、日曆和日程的檔案備份到記憶卡中。您也可以從記憶卡恢復備份的檔案。

備份檔案至記憶卡

“連接性” → “備份／恢復” → “備份”

1. 輸入您的手機密碼。
預設的手機密碼是“9999”。關於更改手機密碼的詳情，請參閱第 112 頁上的“更改手機密碼”。
2. 按 [確認]。
3. 選擇需要備份的項目。

備份所有檔案

“連接性” → “備份／恢復” → “備份”

1. 輸入您的手機密碼。
2. 按 [確認]。
3. 選擇“全選”。

恢復備份的檔案

“連接性” → “備份／恢復” → “恢復”

1. 輸入您的手機密碼。
2. 按 [確認]。

3. 選擇需要的項目。
4. 選擇要恢復的檔案。
屏幕上會顯示確認從手機刪除的訊息。
5. 按 [是]。

恢復所有檔案

“連接性” → “備份／恢復” → “恢復”

1. 輸入您的手機密碼。
2. 按 [確認]。
3. 選擇“全部選擇”。
屏幕上會顯示確認從手機刪除的訊息。
4. 按 [是]。

刪除備份的檔案

“連接性” → “備份／恢復” → “恢復”

1. 輸入您的手機密碼。
2. 按 [確認]。
3. 選擇需要的項目。
4. 選擇需要的檔案。
5. 按 [選項]，然後選擇“刪除”。
屏幕上會顯示刪除選定文件的確認訊息。
6. 按 [是]。

將 SX633A 連接至電腦

透過使用 USB 連結埠 * 或 *Bluetooth* 無線技術連結埠將 SX633A 連接至電腦，您可以使用下列功能：

- 3G/GSM GPRS 調制解調器
- SX633A 手機管理器
- * USB 連結埠連接需要使用選購的 USB 數據傳輸線 XN-1DC30。

系統需求

操作系統：

Windows[®] 2000*, Windows[®] XP**

- * Service Pack 4 或更新版本
- ** Service Pack 2 或更新版本

支援的軟件：

Microsoft[®] Outlook/Outlook Express

介面：

USB 連結埠或 *Bluetooth* 無線連結埠
CD-ROM 光碟機

3G/GSM GPRS 調制解調器

您可以將 SX633A 當作 3G/GSM GPRS 調制解調器來使用，以從您的電腦訪問網際網絡。透過 *Bluetooth* 無線技術或 USB 介面將手機連接至電腦。您需要在電腦上安裝軟件。關於詳情，請參閱第 123 頁上的“軟件安裝”。

透過數據傳輸線的調制解調器

要使用透過數據傳輸線的調制解調器，請使用上述傳輸線，並參閱傳輸線附帶的指示。

透過 *Bluetooth* 連接的調制解調器

要使用透過 *Bluetooth* 無線技術介面的調制解調器功能，請參閱第 115 頁上的“使用 *Bluetooth* 無線功能”，然後開啟調制解調器功能。

關於軟件支援的詳情，請訪問以下網站：

<http://www.sharp-mobile.com>

註

- 透過 *Bluetooth* 無線技術或數據介面與手機管理器通訊時，調制解調器通訊無法進行。
- 手機與電腦連接時，即使不進行通訊也會消耗電池電量。

手機管理器

您可以在手機和電腦之間傳送以下項目，並可以使用電腦上的電話簿項目：

- 資料庫檔案（照片／音樂／短片／文件夾數據）
- 電話簿項目
- 行事曆項目

關於軟件支援的詳情，請訪問以下網站：

<http://www.sharp-mobile.com>

軟件安裝

1. 將 CD-ROM 光碟（需另購）插入 CD-ROM 光碟機。
SX633A CD-ROM 畫面即會顯示。
若未顯示 SX633A CD-ROM 畫面，雙擊 CD-ROM 光碟中的 [Launcher.exe]。
2. 按需要的按鈕。
安裝即會開始。
3. 請依照畫面上的指示完成安裝。

註

- 如果在應用程式（相機、資料庫等）執行時連接 USB 數據傳輸線，手機可能無法識別 USB 數據傳輸線。請在待機狀態下連接 USB 數據傳輸線。

3G/GSM GPRS 調制解調器

- 建議不要在使用 SX633A 作為 3G/GSM GPRS 調制解調器期間撥打或應答電話。否則，傳送操作可能會中斷。

手機管理器

- 一些大檔案可能無法從電腦傳送至手機。
- 手機透過 Bluetooth 無線技術介面或 USB 數據傳輸線連接至電腦時，應用程式（相機、資料庫等）不會執行。

輕微故障解決方法

問題	解決方法
手機無法開機。	<ul style="list-style-type: none"> 請確保電池正確插入且充足電。
拒絕接受 PIN 碼或 PIN2 碼。	<ul style="list-style-type: none"> 務必輸入正確的密碼（4 至 8 位數）。 SIM/USIM 卡／受保護的功能在輸入 3 次錯誤密碼後會被鎖定。 若沒有正確的 PIN 碼，請聯絡您的 SIM/USIM 供應商。
SIM/USIM 卡被鎖定。	<ul style="list-style-type: none"> 輸入服務供應商提供的 PUK 密碼（8 位數）（若受支援）。 若嘗試成功，請輸入新的 PIN 碼，然後再次確認手機是否可以工作。否則，請聯絡您的網絡服務供應商。
顯示的內容難以辨認。	<ul style="list-style-type: none"> 調整屏幕的背景燈光亮度。

問題	解決方法
開機後無法使用手機的各項功能。	<ul style="list-style-type: none"> 檢查無線電訊號強度指示，因為您可能處於服務範圍之外。 開機時查看是否有任何錯誤訊息顯示。若有，請聯絡您的網絡服務供應商。 務必正確插入 SIM/USIM 卡。
無法撥打手機或接收來電。	<ul style="list-style-type: none"> 若在開機時顯示“SIM 卡錯誤”訊息，表示無法使用 SIM/USIM 卡或 SIM/USIM 卡已損壞。聯絡您的網絡服務供應商。 檢查通話限制、固定撥號設定、剩餘電池電量和來電轉駁設定。 檢查您的手機是否正使用 <i>Bluetooth</i> 無線技術介面或 USB 數據傳輸線進行數據通訊。 若使用 SIM/USIM 儲值卡，請檢查卡上餘額。

問題	解決方法
通話品質不良。	<ul style="list-style-type: none"> 您目前所處的位置可能無法獲取良好的通話品質（如在汽車或火車內）。轉到無線電訊號強度較大的位置。
無法存取網絡服務。	<ul style="list-style-type: none"> 檢查您的帳戶是否已註冊，以及服務提供的範圍。
無法發送或接收文字訊息。	<ul style="list-style-type: none"> 務必確保您已正確訂購短訊服務，網絡也支援此服務，並且已正確設定中心號碼。如果問題仍然存在，請聯絡您的網絡服務供應商。
無法連接至 MMS 服務供應商。	<ul style="list-style-type: none"> MMS 設定和配置可能丟失或不正確，或者網絡不支援該功能。向您的服務供應商洽詢連接站點號碼。聯絡您的服務供應商，以確認正確設定。
可用記憶體有限。	<ul style="list-style-type: none"> 刪除任何無用數據。
通話意外中止。	<ul style="list-style-type: none"> 磁性物品，如置於手機附近的健身項鍊，可能中止了通話。使手機遠離此類物品。
電話簿中無項目顯示。	<ul style="list-style-type: none"> 確認來源設定（手機或 SIM/USIM）是否正確。
無法接收 OBEX 數據。	<ul style="list-style-type: none"> OBEX 數據僅可在待機期間接收。

安全預防措施和使用條件

本手機符合國際規範，請在正常條件下使用，並依照以下指示。

使用條件

電磁波

- 乘飛機（因為手機可能會干擾飛機的電子系統）時切勿開機。目前法律明令禁止在飛機上使用流動電話，違者即構成違法行為。
- 在醫院內，除指定區域外，請勿開機。
- 使用本手機的功能可能會影響醫療電子裝置（起搏器、助聽器、胰島素注射器等）的效能。在電話功能開啟時，切勿將其帶至醫療設備附近或正在使用醫療設備的區域。若戴有助聽器或起搏器，請僅在身體上沒有佩戴設備的一側使用電話。若已開機，則手機任何時候都應與起搏器相距至少 15.24 公分。
- 在煤氣或易燃物品附近切勿開機。
- 在加油站、化工廠和所有存在爆炸危險的場所使用手機時，請依照本手機關於這類場所內使用的相關規定。

保養手機

- 請勿讓小孩在無人監管的情況下使用手機。
- 請勿擅自拆開或嘗試修理手機。本產品只能由授權的維修人員修理。
- 切勿讓手機摔到地上或使其遭受劇烈震動。大力彎折機身和按壓顯示屏或按鍵可能會損壞手機。
- 切勿使用清潔劑清潔手機。只能使用柔軟的乾布。
- 切勿將手機放在後袋，因為坐下時可能會損壞電話。顯示屏由玻璃製成，特別容易破碎。
- 避免觸摸手機下側的外接連接器，因為其中的精密元件可能會遭受靜電的破壞。

電池

- 僅使用手機製造廠商建議的電池、充電器和附件。對於因使用其他充電器、電池或附件引起的損壞，製造廠商概不負責。
- **網絡配置和手機使用方式將影響通話時間和待機時間。**
使用遊戲或照相機將加速電池的消耗。
- **當屏幕上顯示電池充電警告時，請盡快給電池充電。**若不顧警告而繼續使用手機，手機將會停止工作，任何時候儲存的所有資料和設定都可能會遺失。
- 從手機中取出電池之前，務必確保手機已關機。
- 取出舊電池後，盡快裝上新電池並為其充電。
- 切勿觸摸電池接頭。若導電材料接觸外露的接頭，電池可能會造成損壞、人身傷害或燃燒。在電池和手機分離時，請用非導電性材料製成的外殼將其安全地存放。
- 使用和存放電池的最佳溫度為大約 20°C。
- 在低溫下電池的性能受到限制，特別是在 0°C 以下時，無論電池是否有足夠的剩餘電量，手機都可能會暫時停止工作。
- 將手機暴露於極高或極低溫度下會縮短電池的壽命。

- 電池可以充電、放電數百次，但最終還是會用壞。若工作時間（通話時間和待機時間）明顯短於正常時間，則應該購買新電池。

注意

使用非原廠的電池會有爆炸危險，用過的電池請依照指示處置請參閱第 12 頁上的“電池處置”。

天線保養

- 使用手機時，請勿用手蓋住手機的下部（第 8 頁，第 18 號），否則會干擾內置天線之效能。通話品質可能因此而下降，導致通話時間和待機時間縮短，因為手機須在高於必要的電力下工作。
- 僅使用 Sharp 為本手機提供或認可的天線。使用未經驗證或改造過的天線可能會損壞流動電話。而且，手機可能會因違反相應規定而失去效能或超過 SAR 級數限制。
- 為避免效能受到影響，請勿損壞手機天線。
- 為避免干擾爆破作業，請在爆破區域或立有“關閉雙向無線電”告示的地方關機。

相機操作

- 請先瞭解照片品質、檔案格式等。
拍攝的照片可儲存為 JPEG 格式。
- 拍攝照片時，請注意手不要晃動。
若拍攝照片時晃動了手機，照片可能會模糊。拍攝照片時請拿穩手機以防晃動，或者使用自拍模式。
- 拍攝照片之前請清潔鏡頭蓋。
鏡頭蓋上的指印、油污等會干擾鏡頭的清晰聚焦。先用軟布擦拭鏡頭，然後拍攝照片。

其他

- 與任何電子儲存裝置相似，在很多環境下均有可能丟失或損毀數據。
- 在將手機與個人電腦或週邊設備連接之前，請仔細閱讀操作手冊中關於其他裝置的說明。
- 若手機的電池已經取出一段時間，或者手機已經重新設定，該裝置的時鐘和日曆可能會重設。此時應更新日期和時間。

環境

- 使手機遠離高溫。切勿將其置於汽車的儀錶板上或加熱器附近。切勿將其置於極其潮濕或多塵的地方。
- 由於本產品不具備防水效能，因此切勿在可能有液體（如水）浸入機身的地方使用或存放。雨滴、水霧、果汁、咖啡、蒸氣、汗液等也會引起故障。

車內使用時的注意事項

- 使用者有義務核實當地法律是否禁止在汽車內使用流動電話。駕駛時應集中注意力。撥打手機或接聽來電時，應靠邊泊車並關閉引擎。
- 使用手機的功能可能會干擾車輛的電子系統，如 ABS 防鎖煞車或安全氣囊。為確保不發生此類問題，請在連接手機之前洽詢您的網絡服務商或汽車製造廠商。
- 只能讓合格的服務維護人員安裝車內附件。

對於因使用不當或不依照此處指示使用而引起的損壞，製造廠商概不負責。

SAR

測試結果表明，Sharp 流動電話的設計、製造均未超過歐洲聯盟委員會推薦的電磁輻射限制。這些限制是獨立科學組織制定的綜合準則中的一部分。該準則包括充分的安全系數，以確保手機使用者和他人的安全，並考慮各年齡階層和健康狀況、個體差異及環境條件的變化。歐洲標準根據特定吸收率（SAR）測量在使用手機時人體所吸收的無線電射頻電磁能量。目前公認的一般 SAR 限制是每千克 2 瓦特，即平均分佈在任何 10 公克的人體組織上。Sharp 流動電話的 SAR 值為每千克 0.512 瓦特。經測試，本手機即使以最高的驗證功率操作，也可確保不會超過此限制。在使用中，Sharp 流動電話的操作功率可能低於全功率，因為它的設計思想是，在與網絡通訊時僅使用足夠的功率。

FCC NOTICE

This device complies with part 15 of the FCC Rules.

Operation is subject to the following two conditions:

- (1) This device may not cause harmful interference, and
- (2) this device must accept any interference received, including interference that may cause undesired operation.

Changes or modifications not expressly approved by the manufacturer responsible for compliance could void the user's authority to operate the equipment.

Exposure to Radio Waves

THIS MODEL PHONE MEETS THE GOVERNMENT'S REQUIREMENTS FOR EXPOSURE TO RADIO WAVES.

Your wireless phone is a radio transmitter and receiver. It is designed and manufactured not to exceed the emission limits for exposure to radio frequency (RF) energy set by the Federal Communications Commission of the U.S. Government. These limits are part of comprehensive guidelines and establish permitted levels of RF energy for the general population. The guidelines are based on standards that were developed by independent scientific organizations through periodic and thorough evaluation of scientific studies. The standards include a substantial safety margin designed to assure the safety of all persons, regardless of age and health.

The exposure standard for wireless mobile phones employs a unit of measurement known as the Specific Absorption Rate, or

SAR. The SAR limit set by the FCC is 1.6 W/kg.* Tests for SAR are conducted using standard operating positions specified by the FCC with the phone transmitting at its highest certified power level in all tested frequency bands. Although the SAR is determined at the highest certified power level, the actual SAR level of the phone while operating can be well below the maximum value. This is because the phone is designed to operate at multiple power levels so as to use only the power required to reach the network. In general, the closer you are to a wireless base station antenna, the lower the power output. Before a phone model is available for sale to the public, it must be tested and certified to the FCC that it does not exceed the limit established by the government-adopted requirement for safe exposure. The tests are performed in positions and locations (e.g., at the ear and worn on the body) as required by the FCC for each model. The highest SAR value for this model phone when tested for use at the ear is 0.280 W/kg and when worn on the body, as described in this user guide, is 0.741 W/kg. Body-worn Operation; This device was tested for typical body-worn operations with the back of the phone kept 1.5 cm from the body. To maintain compliance with FCC RF exposure requirements, use accessories that maintain a 1.5 cm separation distance between the user's body and the back of the phone. The use of belt-clips, holsters and similar accessories should not contain metallic components in its assembly.

The use of accessories that do not satisfy these requirements may not comply with FCC RF exposure requirements, and should be avoided. While there may be differences between the SAR levels of various phones and at various positions, they all meet the government requirement for safe exposure.

The FCC has granted an Equipment Authorization for this model phone with all reported SAR levels evaluated as in compliance with the FCC RF emission guidelines. SAR information on this model phone is on file with the FCC and can be found under the Display Grant section of <http://www.fcc.gov/oet/fccid> after searching on FCC ID APYHRO00048.

Additional information on Specific Absorption Rates (SAR) can be found on the Cellular Telecommunications & Internet Association (CTIA) web-site at <http://www.phonefacts.net>.

* In the United States and Canada, the SAR limit for mobile phones used by the public is 1.6 watts/kg (W/kg) averaged over one gram of tissue. The standard incorporates a substantial margin of safety to give additional protection for the public and to account for any variations in measurements.

非保養項目

以下項目不在保養範圍之內：

- (i) 任何因使用所造成之外殼及其他表面損耗。
- (ii) 非正常操作之行為，如：未依使用操作說明書、撞擊或潮濕，日光直射、化學腐蝕、生鏽、使用未經認證之改造、連線、開啟或修理行為、使用未經認證之零件、濫用不正當之裝置、意外、非人為之災害、或其他非 Sharp 所能控制範圍之內的操作（包括但不限於：使用壽命及天線之折損）除非該損耗原始於不當材料或裝置。
- (iii) 該手機序號或產品序號被擦掉、移除或修改，或無法辨識。
- (iv) 因使用或連接未經 Sharp 認證或授權之配件，所產生之損耗。
- (v) 因網絡系統不正常所產生之損耗。
- (vi) 因未使用原廠電池而產生短路，或因電池外露而造成之損壞。
- (vii) 因網絡參數改變而需昇級軟件版本所造成之損壞。
- (viii) 使用於手冊說明之最高限制範圍外。
- (ix) 租借之手機。

充電插頭：

如插座與插孔不合請勿使用 AC 充電器。

索引

Symbols

- # / 靜音鍵 10
- * /Shift 鍵 9

B

- Bluetooth 115
 - Bluetooth 無線功能 115
 - Bluetooth 無線設定 116

J

- Java™ Wallpaper 設定 83
 - 設定應用程式 83
 - 開啟或關閉 83
- Java™ 設定 84
 - 背景燈光 84
 - 通話和鬧鐘 85
 - 震動 84
 - 應用程式音量 84

S

- SIM 卡應用程式 96
- SIM/USIM 卡
 - 取出 12
 - 插入 11

T

- T9 文本輸入
 - 使用拼音模式 36
 - 使用英文 T9 輸入模式 34
 - 使用筆劃模式 36

TV & Video 69

- SD VIDEO 71
 - 下載 71
 - 添加檔案至播放列表 69
 - 設定 70
 - 搜尋 69
 - 新增播放列表 70
 - 播放 69
 - 編輯 70

V

- Video Call 27
 - 接聽 27
 - 通話中目錄 28
 - 撥打 27
- Video Call 設定 110
 - 背景燈光 111
 - 設定保留引導照片 111
 - 開啟或關閉擴音器 110
 - 選擇照片品質 110

- 選擇圖像 110
- 靜音 111

Video Call 鍵 9

W

- WAP 瀏覽器
 - 主目錄 65
 - 設置 68
 - 編輯書籤 66
 - 瀏覽 WAP 頁面 66
 - 瀏覽器選項 67

三畫

- 小區廣播 61
 - 訂購 61
 - 設定語言 61
 - 開啟 / 關閉 61
 - 閱讀 61

小燈 10

四畫

- 中心鍵 9, 18
- 中文用戶詞典 38
 - 刪除 38
 - 建立 38
 - 編輯 38
 - 調用 39

- 內置天線 10
- 手機密碼 112
- 手機鎖 112
- 日期和時間 104
 - 自訂時區 104
 - 設定日曆格式 105
 - 設定夏令時間 104
 - 設定時區 104
 - 選擇日期格式 105
 - 選擇時間格式 105
 - 顯示日期和時間 105

日程

- 刪除 94
- 建立 92
- 發送 93
- 檢視記憶體狀態 94

日曆 86

- 刪除 88
- 建立 86
- 接收 89
- 發送 88
- 編輯 88
- 檢視行事曆項目 87

五畫

- 世界時鐘 94
 - 設定夏令時間 94
 - 設定時區 94

- 主屏幕 10
- 功能
 - 導覽 21
- 右軟鍵 10
- 外屏幕 10
- 外接連接器 10
- 外部相機 10
- 左軟鍵 9
- 目錄 30

六畫

- 字元 32
 - 中文用戶詞典 38
 - 更改輸入方式 33
 - 更改輸入語言 33
 - 使用範本 41
 - 插入電話簿項目 41
 - 複製、剪下和貼上文本 41
- 安全性 111
 - 手機鎖 112
 - 功能鎖 112
 - 更改 PIN2 碼 112
 - 啟用／禁用 PIN 碼 111
 - 顯示秘密數據 113

- 安全預防措施 126

- 耳機 9
- 耳機音量 24

七畫

- 免提套件
 - 連接 16
- 免提套件連接器 10
- 我的 GSX™ & Java™ 81
 - 下載 81
 - 刪除 83
 - 執行 81
 - 設定屏幕保護程式 81
 - 設定網絡連線 83
 - 設定權限 82
 - 檢視應用程式資訊 83
- 我的音樂 76
 - 切換記憶體來源 76
 - 將音樂檔案設為鈴聲 76
 - 播放 76
- 我的短片 75
 - 下載 76
 - 使用短片作為鈴聲短片 76
 - 播放 75
- 我的照片 74
 - 下載 75
 - 切換記憶體來源 74
 - 將照片設為 Wallpaper 74
 - 編輯 75
 - 調整大小 75
 - 儲存 74

觀看 74

八畫
使用條件 126

九畫
屏幕
Wallpaper 101
背景燈光 102
從我的照片中設定 101
設定外屏幕 103
設定省電模式 103
設定開機問候語 102
設定照片 101
調整亮度 102

屏幕指示 18
恢復原廠設置 113

相機 (相機／攝影機)
在相機和攝影機模式之間切
換 51
自動儲存 51
快捷 52
使用全屏 54
使用拍照器 51
使用變焦功能 50
拍攝照片 49
帶聲音攝錄 55
連續快拍 53

照片效果 53
調整曝光 50
選擇快門聲音 54
選擇相框 54
選擇場景 52
選擇照片大小 52
選擇照片或短片品質 51
選擇錄音長度 54
錄製短片 50
儲存 51

秒錶 92
計算器 90
重撥 23
音樂播放器 71
下載 73
添加檔案至播放列表 72
搜尋 72
新增播放列表 73
播放 71

音樂鍵 10

十畫
倒數計時器 94
編輯 95
個人助理 86
日程 92
日曆 86
世界時鐘 94

秒錶 92
計算器 90
倒數計時器 94
輔助說明 95
賬目 95
鬧鐘 89
錄音 91
留言信箱鍵 9
記憶卡
插入 14
記憶卡設定 113
格式化記憶卡 113
訊息 (MMS / SMS / 電郵)
MMS 設定 64
SMS 設定 63
一般設定 62
下載 60
回覆 60
建立 56
排序 61
發送 59
發送選項 58
電郵設定 64
撥打電話號碼 60
閱讀 59
儲存電話號碼 59
轉發 60

- 鎖定或解鎖 61
- 十一畫**
- 側鍵 10
- 副相機（內部相機） 10
- 區域信息 62
 - 開啟／關閉 62
- 國際長途 22
- 清除／返回鍵 10
- 通話中目錄（Video Call） 28
 - Video Call 設定 29
 - 切換影像 28
 - 改變自己影像 28
 - 開啟和關閉揚聲器 28
 - 靜音 28
- 通話中目錄（語音電話） 24
 - 耳機音量 24
 - 使用 SMS/MMS 目錄 25
 - 來電待接 25
 - 保留通話 24
 - 開啟和關閉揚聲器 24
 - 電話會議 25
 - 靜音 26
- 通話紀錄 114
 - 刪除 114
 - 發送 114
 - 檢視 114

- 通話計時 114
 - 查閱通話時間 114
 - 清除 114
- 通話設定 106
 - 自動重撥 110
 - 更改網絡密碼 109
 - 來電保留 107
 - 固定撥號號碼 109
 - 拒絕 109
 - 限制通話 108
 - 留言信箱和來電轉駁 106
 - 通話分鐘提示 110
 - 顯示通話計時 110
 - 顯示通話計費 110
- 連接性 115
 - Bluetooth 115
 - 飛行模式 120
 - 備份／恢復 121
 - 網絡設定 118
 - 網際網絡設定 119
- 麥克風 9
- 十二畫**
- 單鍵撥號 23
- 媒體播放器 69
 - TV & Video 69
 - 音樂播放器 71
- 發送／重撥鍵 9

- 結束／電源鍵 10
- 開機和關機 17
- 十三畫**
- 資料庫 74
 - 文件夾 77
 - 我的文字範本 80
 - 我的音樂 76
 - 我的短片 75
 - 我的照片 74
 - 記憶體狀態 80
 - 常用選項目錄 77
- 電池
 - 充電 13
 - 取出 12
 - 處置 12
 - 插入 11
- 電池蓋 10
- 電腦連接 122
 - 3G/GSM GPRS 調制解調器 122
 - 手機管理器 123
 - 系統需求 122
 - 軟件安裝 123
- 電話管理 42
 - 分組管理 46
 - 刪除 45
 - 更改列表 43

- 更改清單順序 43
- 建立 43
- 為各項目指定鈴聲或鈴聲短片 45
- 記憶體狀態 47
- 訊息分組 46
- 接收 48
- 單鍵撥號清單 47
- 發送項目 48
- 發送語音片段訊息或短片訊息 48
- 搜尋 43
- 撥號 44
- 編輯 45
- 複製 44
- 儲存 43
- 檢視我的名片 44

十四畫

- 緊急電話 22
- 語言設定 105
- 語音電話 22
 - 重撥 23
 - 接聽 23
- 通話中目錄 24
- 單鍵撥號 23
- 撥打 22
- 輕微故障解決方法 124

十五畫

- 數據用量紀錄 114
 - 重設 114
- 模式 97
 - 任意鍵接聽 100
 - 事件燈 100
 - 狀態燈 100
 - 按鍵音 99
 - 音量 97
- 訊息通知 99
 - 啟動 97
 - 清除 97
 - 設定鈴聲 98
 - 設定鈴聲短片檔案 98
 - 震動 99
- 賬目 95
 - 記錄 95
 - 編輯 95
 - 檢視總計 95

鬧鐘 89

- 清除 90
- 設定 89

十六畫

- 導覽鍵 9
- 錄音 91
 - 發送 91
 - 選擇錄音長度 92

- 錄製 91
- 儲存 92
- 錄音鍵 10

十七畫

- 鍵盤 10
- 鍵盤鎖 17

十八畫

- 瀏覽器 65

十九畫

- 關於 Java™ 85